

PFERD



9



9



Machines motrices

Machines motrices

- Produits phares de la gamme PFERD 4
- Informations générales 5
- Explication des désignations des machines 7



Broches pour robots destinées à une utilisation stationnaire

- Meuleuse droite 10
- Meuleuses d'angle à pince de serrage 13
- Meuleuses d'angle à broche filetée 14



Machines pneumatiques

- Meuleuse droite 15
- Meuleuses d'angle à pince de serrage 37
- Meuleuses d'angle à broche filetée 40
- Meuleuse d'angle à fixation hexagonale 42
- Ponceuses à bande et bras de bande 43
- Groupe de bras adaptateurs pour ponceuses à bande 1 44
- Groupe de bras adaptateurs pour ponceuses à bande 2 46
- Groupe de bras adaptateurs pour ponceuses à bande 3 48
- Appareils à limer 49
- Crayons de marquage 50
- Raccordements 51



Systèmes d'entraînement RCK

- Unité de commande RCK 53
- Porte-outil avec système RCK 53
- Accessoires pour système RCK 55



Systèmes d'entraînement MIM

- Système micromoteur 58
- Porte-outils micromoteurs 58
- Accessoires pour systèmes micromoteur 60



Machines électriques

- Meuleuse droite 61
- Meuleuses d'angle 62
- Système à chanfreiner EDGE FINISH 64
- Satineuse 64
- Ponceuses à bande et bras de bande 65
- Groupe de bras adaptateurs pour ponceuses à bande 4 66
- Ponceuses à bande spéciales tube 67



Système d'entraînement avec DIN 10 / DIN 15

- Machines à transmission flexible – Moteurs électriques pour transmissions flexibles et accessoires 69
- Machines à transmission flexible, moteur Rekord universel et accessoires 70
- Machines à transmission flexible Mini-Mammut Electronic et accessoires 71
- Machines à transmission flexible Mammut Electronic et accessoires 71
- Machines à transmission flexible Maxi-Mammut Electronic et accessoires 74
- Transmission flexible 4 et porte-outils 75
- Transmission flexible 6 et porte-outils 76
- Transmission flexible 6 Z et porte-outils 77
- Transmission flexible 7 et porte-outils 79
- Transmission flexible 10 et porte-outils 80
- Transmission flexible 12 et porte-outils 81
- Commande à distance pour transmissions flexibles et accessoires 82
- Transmissions flexibles spéciales pour le ponçage intérieur des tuyaux et accessoires 83
- Porte-outils et accessoires 84
- Renvois d'angle et accessoires 87
- Ponceuses à bande 89
- Porte-outils pour prolongateurs rigides 90
- Prolongateurs rigides STV 92
- Adaptateur de transmission flexible 94
- Moteurs pneumatiques DIN 10 pour prolongateurs rigides 94
- Moteurs électriques DIN 10 pour prolongateurs rigides 96



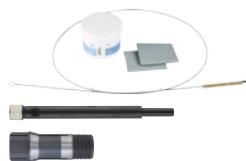

Accessoires pour machines motrices

■ Prolongateurs	97
■ Pinces de serrage	98
■ Douilles de réduction et adaptateurs	101
■ Porte-outils	101
■ Clé de serrage	102
■ Accessoires d'entretien	103
■ Flasques de serrage	105



Machines motrices

Produits phares de la gamme PFERD



Broche pour robots PGAS 4/52 RS

Les broches pour robots PFERD sont fabriquées dans le respect des exigences de qualité les plus élevées et des normes technologiques les plus récentes. Elles affichent des performances exceptionnelles en utilisation stationnaire dans des stations robotisées, des machines-outils et lorsqu'elles sont intégrées dans des chaînes de transfert. Scannez le code QR pour en apprendre plus sur les broches pour robots PFERD.



Avantages :

- Couple élevé grâce à un engrenage planétaire.
- Très grande précision de concentricité en utilisation continue.
- Montage de broche double pour une durée de vie plus longue.



Machine pneumatique PGAS 3/380 E-HV

Avec PGAS 3/380 E-HV, PFERD propose une machine pneumatique qui, grâce à sa broche à montage élastique, assure un travail sans vibrations. Elle garantit également une longue durée de vie des fraises sur tige en carbure. Scannez le code QR pour en apprendre plus sur les machines pneumatiques PFERD.



Avantages :

- La forme compacte améliore l'accès aux endroits difficiles.
- Système d'homme mort grâce à la gâchette de sécurité à levier.



Système d'entraînement RCK

Le système d'entraînement RCK avec régulation progressive de la vitesse de rotation est une solution innovante qui allie une productivité maximale à des avantages ergonomiques significatifs. Le système génère moins de bruit et de vibrations que les entraînements classiques. Grâce à la combinaison de l'unité de commande mobile et de différents porte-outils, le système est particulièrement léger, confortable et flexible pour les utilisateurs sur le terrain. Scannez le code QR pour en apprendre plus sur les systèmes d'entraînement RCK de PFERD.



Avantages :

- Augmentation de la productivité jusqu'à 50 % grâce à une vitesse constante.
- Travail confortable et ergonomique avec des résultats rapides et optimaux.
- Utilisation possible avec un bloc d'alimentation ou mobile avec une batterie pour une multitude d'applications industrielles.

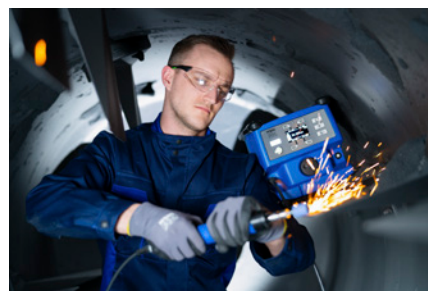

Moteur pneumatique PMA 4/220 HV avec raccord DIN 10 pour prolongateurs rigides

La machine pneumatique avec raccord DIN 10 convient à une utilisation universelle avec différents prolongateurs rigides. Scannez le code QR pour en apprendre plus sur les machines pneumatiques avec raccord DIN 10 PFERD.



Avantages :

- Très puissant et compact à la fois.
- Travail en toute sécurité grâce au système d'homme mort.

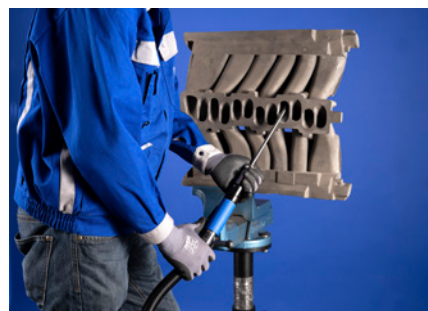

Plus d'informations sur le site Internet

Scannez le code QR pour obtenir des connaissances variées sur les outils et les applications concernant les outils de qualité supérieure de PFERD et les matériaux les plus divers.

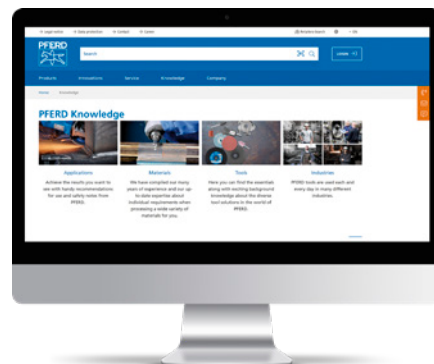

Informations générales

La gamme PFERD comprend des machines motrices pour le meulage, le fraisage, le broyage, le tronçonnage et le polissage conçues pour l'utilisation manuelle, sur robot et semi-stationnaire. PFERD est l'un des rares fabricants proposant à lui seul une vaste palette d'outils pour l'usinage des surfaces et le tronçonnage de matériaux ainsi que des machines spécialement adaptées à ces outils.

La vaste gamme de produits comprend des machines pneumatiques et électriques ainsi que les systèmes d'entraînement DIN 10/DIN 15, ce qui lui permet d'offrir une solution optimale pour la quasi-totalité des environnements de travail.

Les machines motrices PFERD se distinguent par leur puissance et leur longévité. Elles sont moins sujettes aux défaillances et satisfont aux normes technologiques les plus récentes.



Catalogue des pièces de rechange

Nous avons réuni dans notre catalogue en ligne des pièces de rechange l'intégralité des informations sur chaque machine fabriquée par la société PFERD. Vous y trouverez des vues éclatées, ou d'autres esquisses, ainsi que des photos et les références de commande de chacune des pièces de rechange de nos machines motrices. En quelques clics, vous pouvez ainsi sélectionner les pièces de rechange nécessaires, séparément ou sous forme d'assortiments, pour les placer ensuite dans le panier et les commander en ligne directement chez PFERD. Si vous deviez perdre le mode d'emploi, vous pourrez le télécharger à partir de notre catalogue des pièces de rechange. Vous trouverez également dans le catalogue des documents téléchargeables tels que les déclarations de conformité CE ou des guides pratiques illustrés pour les petites réparations.

Vous trouverez notre catalogue en ligne de pièces détachées structuré de manière logique sous spareparts.pferd.com. La zone d'information vous indique les documents que vous pouvez télécharger.

Faites glisser le pointeur de la souris sur les différentes pièces de rechange de votre machine motrice PFERD pour obtenir les spécifications produit précises. Cliquez sur l'indice souhaité pour obtenir des informations complémentaires ainsi qu'une photo du produit. Dans la partie inférieure de l'image, vous avez la possibilité de placer les pièces de rechange sélectionnées directement dans le panier et de passer votre commande. Scannez le code QR pour accéder au catalogue en ligne des pièces de rechange.

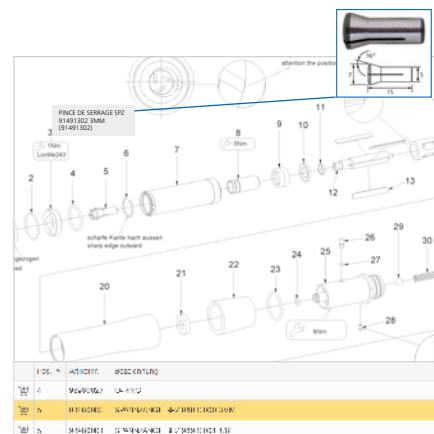

Explication des pictogrammes utilisés

Généralités

	Vitesse de rotation
	Vitesse de bande
	Puissance
	Clés molettes appropriées
	Clés Allen appropriées
	Clés à ergots appropriées
	Clés mâles coudées appropriées
Fixation d'outil	
	Plage de serrage
	Pince de serrage

	Boulon fileté
	Alésage
	Capot de protection
	Diamètre de disque adapté
	Fixation de rouleau abrasif adaptée
	Dimensions de bande
Machines pneumatiques	
	Consigne d'utilisation pour l'huile
	Utilisation sans huile
	Pression d'air

	Diamètre du flexible d'alimentation
Machines électriques et à transmission flexible	
	Tension
	Fréquence
	Isolation de protection conforme à la classe de protection II
	Mise à la terre conforme à la classe de protection I
	Transformateur d'isolement
	Très basse tension de sécurité conformément à la classe de protection III
Transmissions flexibles	
	Raccord de transmission côté moteur
	Raccord coulissant côté porte-outil

Critères de sélection de la machine optimale

La sélection de l'outil optimal est indispensable à un travail rentable. Le choix de la machine adapté repose sur les critères suivants :



1. Vitesse de rotation

La machine doit toujours être choisie en fonction de la vitesse de rotation et de la vitesse de coupe recommandées pour l'outil. Ces recommandations figurent aux sections du catalogue 2 à 8 et 10.

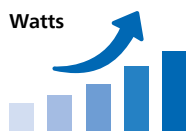

2. Puissance

La puissance de l'entraînement constitue un critère déterminant pour assurer la stabilité de la vitesse de rotation sous charge. La charge résulte du matériau à usiner, de la capacité de coupe de l'outil et de la pression d'appui.

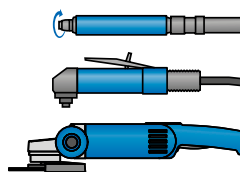

3. Forme et taille

Chaque utilisation pose des exigences spécifiques en termes de forme et de taille de l'entraînement. Les différentes versions offrent de multiples possibilités d'utilisation.

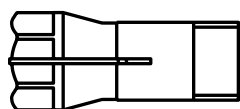







4. Fixation d'outil

Plusieurs types de fixation d'outil sont possibles en fonction de l'outil PFERD choisi, p. ex. des pinces de serrage ou des broches filetées. Des pinces de serrage adaptées sont associées à chaque machine. Vous trouverez un aperçu des pinces de serrage et des prolongateurs de broche sous Accessoires pour machines motrices dans ce catalogue. Votre conseiller commercial PFERD se tient à votre disposition pour toute question supplémentaire.

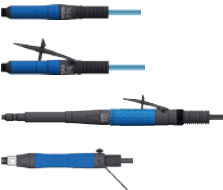

Les désignations des machines PFERD sont structurées de sorte à fournir des informations sur le type d'entraînement, les formats, les types de gâchettes et les fixations d'outils. Elles permettent en outre de sélectionner rapidement et aisément les bonnes catégories de vitesses de rotation et de puissance des différents types de machines.

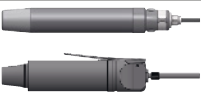
Dans ce cadre, le tableau suivant fournit une aide rapide sous forme de guide compact :

Figure	Description	Groupe de puissance	Vitesse de rotation	Constructions, Modèles de vanne, Fixations d'outils			
Broches pour robots							
	P Pneumatique	G Meuleuses droites	T Moteur à turbine	S Pince de serrage	1 x 100 watts	1000 x 100 tr/min	RS Broche pour robots
	P Pneumatique	G Meuleuses droites	A Air évacué à l'arrière	S Pince de serrage	3 x 100 watts	370 x 100 tr/min	RS Broche pour robots LL Marche à gauche
	P Pneumatique	W Meuleuse d'angle	A Air évacué à l'arrière	S Pince de serrage	4 x 100 watts	180 x 100 tr/min	RS Broche pour robots
Air grinders							
	P Pneumatique	G Meuleuses droites	A Air évacué à l'arrière	S Pince de serrage	2 x 100 watts	800 x 100 tr/min	E Montage élastique Z À deux mains M Longueur moyenne B Prolongateur large V Prolongé DV Gâchette tournante HV Gâchette à levier DS Démarrage par pression
	P Pneumatique	W Meuleuse d'angle	A Air évacué à l'arrière	S Pince de serrage	1 x 100 watts	800 x 100 tr/min	DV Gâchette tournante HV Gâchette à levier HEX 3MM Fixation d'outil hexagonale 3 mm
	P Pneumatique	B Ponçuses à bande	A Air évacué à l'arrière		2 x 100 watts	200 x 100 tr/min	HV Gâchette à levier oVA Sans bras adaptateur
	P Pneumatique	F Appareil à limer			4 Longueur de course mm	84 x 100 courses par minute	SV Vanne coulissante HV Gâchette à levier
	MST Crayon de marquage				32 x 1 000 courses par minute		DV Gâchette tournante F Taille d'aiguille : Fine



Machines motrices

Explication des désignations des machines





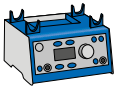





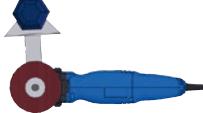



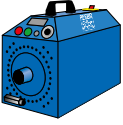
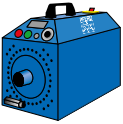

Figure	Description				Groupe de puissance	Vitesse de rotation	Constructions, Modèles de vanne, Fixations d'outils
Système d'entraînement RCK							
	RCK RCK	STG Unité de commande			10 x 100 watts	800 x 100 tr/min	
	RCK RCK	G Meuleuses droites	S Pince de serrage		3 x 100 watts	800 x 100 tr/min	VS Broche prolongée SP Dispositif de serrage rapide sans clé
	RCK RCK	W Meuleuse d'angle	S Pince de serrage		3 x 100 watts	300 x 100 tr/min	90° Porte-outil à renvoi d'angle à 90 degrés
Système d'entraînement MIM							
	MIM Micromoteur	STG Unité de commande	3 Version	S avec interrupteur	3 x 100 watts	800 x 100 tr/min	
	MIM Micromoteur	HA Porte-outil droit		S avec interrupteur	3 x 100 watts	800 x 100 tr/min	VS Broche prolongée SP Dispositif de serrage rapide sans clé 3 Avec pince de serrage de Ø en mm
	MIM Micromoteur	WZ Porte-outil à renvoi d'angle		S avec interrupteur	3 x 100 watts	800 x 100 tr/min	90° Porte-outil à renvoi d'angle à 90 degrés S Pince de serrage 3 Avec pince de serrage de Ø en mm
Machines électriques							
	E Électrique	G Meuleuses droites	ER Régulation électronique		8 x 100 watts	280 x 100 tr/min	E Montage élastique
	E Électrique	B Ponçuses à bande	ER Régulation électronique		8 x 100 watts	280 x 100 tr/min	
	E Électrique	B Ponçuses à bande	ER Régulation électronique		12 x 100 watts	25 x 100 tr/min	R Pipe Ponçuses à bande
	E Électrique	W Meuleuse d'angle	ER Régulation électronique		17 x 100 watts	75 x 100 tr/min	
	E Électrique	S Satineuse	ER Régulation électronique		12 x 100 watts	25 x 100 tr/min	



Figure	Description			Groupe de puissance	Vitesse de rotation	Constructions, Modèles de vanne, Fixations d'outils
Système d'entraînement DIN 10/DIN 15						
	E Électrique	M Moteur	ER Régulation électronique	8 x 100 watts	280 x 100 tr/min	BW Transmission flexible
	R Rekord	U Moteur universel	ER Régulation électronique	8 x 100 watts	180 x 100 tr/min	
	MME Mini-Mammut Electronic		W Courant alternatif	11 x 100 watts	120 x 100 tr/min	
	ME Mammut Electronic		W Courant alternatif	18 x 100 watts	240 x 100 tr/min	
	MME Maxi-Mammut Electronic			40 x 100 watts	150 x 100 tr/min	
	P Pneumatique	M Moteur	A Air évacué à l'arrière	10 x 100 watts	120 x 100 tr/min	HV Gâchette à levier
	E Électrique	M Moteur	ER Régulation électronique	8 x 100 watts	280 x 100 tr/min	

Broches pour robots destinées à une utilisation stationnaire

Informations générales



Fabrications spéciales

Si notre large gamme de produits ne devait pas suffire pour répondre à vos besoins, nous fabriquons sur demande des broches pour robots adaptées à vos exigences. Nos conseillers commerciaux et experts du service technique se tiennent à votre disposition pour vous aider à analyser vos besoins. Prenez rendez-vous. Vous trouverez les adresses de nos agences commerciales partout dans le monde sur le site www.pferd.com.

Sur demande, les broches pour robots sont disponibles avec inclinaison, permutation, avec marche à droite ou marche à gauche ainsi qu'avec système de changement d'outil.



Meuleuse droite



PGTS 1/1000 RS

Broche pour robot fabriquée selon les exigences de qualité les plus élevées et les normes technologiques les plus récentes, marche à droite, échappement d'air par l'avant. Convient pour une utilisation stationnaire dans les stations robotisées, les machines-outils et montage dans les chaînes de transfert.

Contenu :

Accouplement rapide (BK 4 mm - 1/4"), pince de serrage 3 mm (groupe de pinces de serrage 15), 2 clés de serrage (DM 6/8 mm).

Caractéristiques :

- Fixation pour pinces de serrage en acier inoxydable.
- Très grande précision de concentricité en utilisation continue.

tr/min	Puissance [watts]	Consommation d'air à vide [m ³ /min]	Consommation d'air sous charge [m ³ /min]	ø intérieur/ø extérieur du flexible d'alimentation [mm]	Poids net [kg]	Réf. article	Désignation	Prix/pièce EUR
100 000	100	0,32	0,32	2,7 / 4	0,296	80115012	PGTS 1/1000 RS	-



PGAS 2/800 RS

Broche pour robot fabriquée selon les exigences de qualité les plus élevées et les normes technologiques les plus récentes, marche à droite, échappement d'air par l'arrière. Convient pour une utilisation stationnaire dans les stations robotisées, les machines-outils et montage dans les chaînes de transfert.

Contenu :

Accouplement rapide (BK 6 mm - 1/4"), pince de serrage 3 mm (groupe de pinces de serrage 23), 2 clés de serrage (1x EM 9 mm, 1x EM 10 mm).

Caractéristiques :

- Vitesses de rotation élevées grâce à un petit format.
- Très grande précision de concentricité en utilisation continue.
- Montage de broche double pour une durée de vie plus longue.

tr/min	Puissance [watts]	Consommation d'air à vide [m ³ /min]	Consommation d'air sous charge [m ³ /min]	ø intérieur/ø extérieur du flexible d'alimentation [mm]	Poids net [kg]	Réf. article	Désignation	Prix/pièce EUR
80 000	110	0,2	0,18	4 / 6	0,110	80115010	PGAS 2/800 RS	-



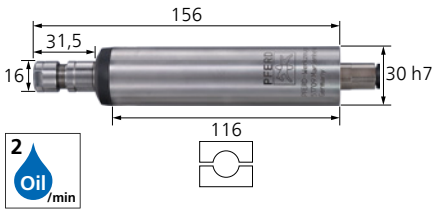

PGAS 3/370 RS | PGAS 3/370 RS LL

Broche pour robot fabriquée selon les exigences de qualité les plus élevées et les normes technologiques les plus récentes, marche à droite (LL = marche à gauche), échappement d'air par l'arrière. Pour utilisation stationnaire dans les stations robotisées, les machines-outils, montage dans les chaînes de transfert.

Contenu :

Accouplement rapide (BK 8 mm - 1/4"), pince de serrage 6 mm (groupe de pinces de serrage 21), 2 clés de serrage (EM 14 mm).

Caractéristiques :

- Fixation pour pinces de serrage en acier inoxydable.
- Très grande précision de concentricité en utilisation continue.
- Montage de broche double pour une durée de vie plus longue.

tr/min	Puissance [watts]	Consommation d'air à vide [m³/min]	Consommation d'air sous charge [m³/min]	ø intérieur/ø extérieur du flexible d'alimentation [mm]	Poids net [kg]	Réf. article	Désignation	Prix/pièce EUR
37 000	320	0,7	0,5	6 / 8	0,456	80115011	PGAS 3/370 RS	-
		0,8	0,6	6 / 8	0,456	80115013	PGAS 3/370 RS LL	-

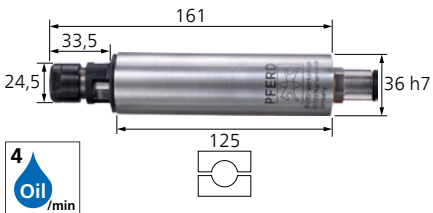

PGAS 4/280 RS

Broche pour robot fabriquée selon les exigences de qualité les plus élevées et les normes technologiques les plus récentes, marche à droite, échappement d'air par l'arrière. Convient pour une utilisation stationnaire dans les stations robotisées, les machines-outils et montage dans les chaînes de transfert.



Contenu :

Accouplement rapide (BK 12 mm - 1/4"), pince de serrage 6 mm (groupe de pinces de serrage 16), 2 clés de serrage (1x EM 17 mm, 1x DM 20/22 mm).

Caractéristiques :

- Fixation pour pinces de serrage en acier inoxydable.
- Très grande précision de concentricité en utilisation continue.
- Montage de broche double pour une durée de vie plus longue.

tr/min	Puissance [watts]	Consommation d'air à vide [m³/min]	Consommation d'air sous charge [m³/min]	ø intérieur/ø extérieur du flexible d'alimentation [mm]	Poids net [kg]	Réf. article	Désignation	Prix/pièce EUR
28 000	380	0,89	0,69	10 / 12	0,750	80115014	PGAS 4/280 RS	-

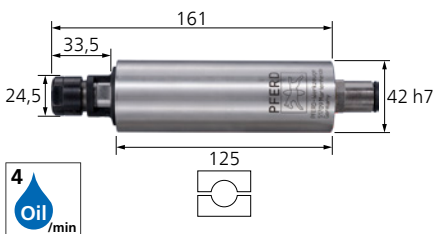

PGAS 4/220 RS

Broche pour robot fabriquée selon les exigences de qualité les plus élevées et les normes technologiques les plus récentes, marche à droite, échappement d'air par l'arrière. Convient pour une utilisation stationnaire dans les stations robotisées, les machines-outils et montage dans les chaînes de transfert.

Contenu :

Accouplement rapide (BK 12 mm - 1/4"), pince de serrage 6 mm (groupe de pinces de serrage 16), 2 clés de serrage (1x EM 17 mm, 1x DM 20/22 mm).

Caractéristiques :

- Fixation pour pinces de serrage en acier inoxydable.
- Très grande précision de concentricité en utilisation continue.
- Montage de broche double pour une durée de vie plus longue.

tr/min	Puissance [watts]	Consommation d'air à vide [m³/min]	Consommation d'air sous charge [m³/min]	ø intérieur/ø extérieur du flexible d'alimentation [mm]	Poids net [kg]	Réf. article	Désignation	Prix/pièce EUR
22 000	400	0,71	0,51	10 / 12	0,974	80106002	PGAS 4/220 RS	-



Broches pour robots destinées à une utilisation stationnaire

Meuleuse droite



PGAS 8/170 RS

Broche pour robot fabriquée selon les exigences de qualité les plus élevées et les normes technologiques les plus récentes, marche à droite, échappement d'air par l'arrière. Convient pour une utilisation stationnaire dans les stations robotisées, les machines-outils et montage dans les chaînes de transfert.

Contenu :

Accouplement rapide (BK 12 mm - 1/4"), pince de serrage 6 mm (groupe de pinces de serrage 16), 2 clés de serrage (1x EM 17 mm, 1x DM 20/22 mm).

Caractéristiques :

- Fixation pour pinces de serrage en acier inoxydable.
- Très grande précision de concentricité en utilisation continue.
- Montage de broche double pour une durée de vie plus longue.

tr/min	Puissance [watts]	Consommation d'air à vide [m ³ /min]	Consommation d'air sous charge [m ³ /min]	ø intérieur/ø extérieur du flexible d'alimentation [mm]	Poids net [kg]	Réf. article	Désignation	Prix/pièce EUR
17 000	800	1,15	0,95	10 / 12	1,668	80115015	PGAS 8/170 RS	-

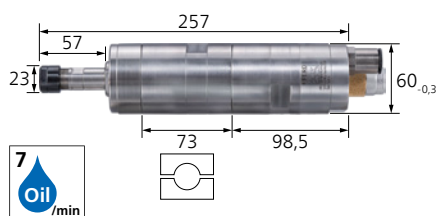

PGAS 11/58 RS

Broche pour robot fabriquée selon les exigences de qualité les plus élevées et les normes technologiques les plus récentes, marche à droite, échappement d'air par l'arrière. Convient pour une utilisation stationnaire dans les stations robotisées, les machines-outils et montage dans les chaînes de transfert.

Contenu :

Accouplement rapide (BK 14 mm - 1/2"), réducteur de vitesse, pince de serrage 6 mm (groupe de pinces de serrage 16), 2 clés de serrage (1x EM 17 mm, 1x DM 20/22 mm).

Caractéristiques :

- Couple élevé grâce à un engrenage planétaire.
- Très grande précision de concentricité en utilisation continue.
- Avec fixation pour pinces de serrage en acier inoxydable et montage de broche double pour une durée de vie plus longue.

tr/min	Puissance [watts]	Consommation d'air à vide [m ³ /min]	Consommation d'air sous charge [m ³ /min]	ø intérieur/ø extérieur du flexible d'alimentation [mm]	ø intérieur du flexible d'échappement [mm]	Poids net [kg]	Réf. article	Désignation	Prix/pièce EUR
5 800	1 100	1,58	1,38	11 / 14	16	3,355	80115016	PGAS 11/58 RS	-

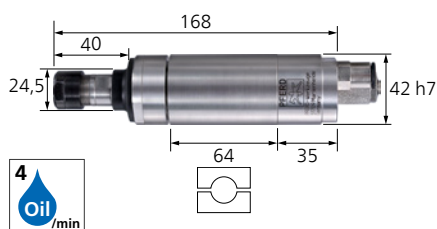

PGAS 4/52 RS

Broche pour robot fabriquée selon les exigences de qualité les plus élevées et les normes technologiques les plus récentes, marche à droite, échappement d'air par l'arrière. Convient pour une utilisation stationnaire dans les stations robotisées, les machines-outils et montage dans les chaînes de transfert.

Contenu :

Accouplement rapide (BK 10 mm - 1/4"), réducteur de vitesse, pince de serrage 6 mm (groupe de pinces de serrage 16), 2 clés de serrage (1x EM 17 mm, 1x DM 20/22 mm).

Caractéristiques :

- Couple élevé grâce à un engrenage planétaire.
- Très grande précision de concentricité en utilisation continue.
- Avec fixation pour pinces de serrage en acier inoxydable et montage de broche double pour une durée de vie plus longue.

tr/min	Puissance [watts]	Consommation d'air à vide [m ³ /min]	Consommation d'air sous charge [m ³ /min]	ø intérieur/ø extérieur du flexible d'alimentation [mm]	ø intérieur du flexible d'échappement [mm]	Poids net [kg]	Réf. article	Désignation	Prix/pièce EUR
5 200	380	0,71	0,51	8 / 10	12	1,140	80115017	PGAS 4/52 RS	-

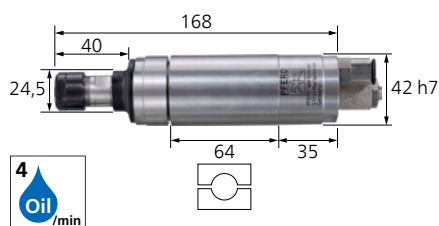

PGAS 4/24 RS

Broche pour robot fabriquée selon les exigences de qualité les plus élevées et les normes technologiques les plus récentes, marche à droite, échappement d'air par l'arrière. Convient pour une utilisation stationnaire dans les stations robotisées, les machines-outils et montage dans les chaînes de transfert.

Contenu :

Accouplement rapide (BK 10 mm - 1/4"), réducteur de vitesse, pince de serrage 6 mm (groupe de pinces de serrage 16), 2 clés de serrage (1 x EM 17 mm, 1 x DM 20/22 mm).

Caractéristiques :

- Couple élevé grâce à un engrenage planétaire.
- Très grande précision de concentricité en utilisation continue.
- Avec fixation pour pinces de serrage en acier inoxydable et montage de broche double pour une durée de vie plus longue.

tr/min	Puissance [watts]	Consommation d'air à vide [m ³ /min]	Consommation d'air sous charge [m ³ /min]	ø intérieur/ø extérieur du flexible d'alimentation [mm]	ø intérieur du flexible d'échappement [mm]	Poids net [kg]	Réf. article	Désignation	Prix/pièce EUR
2 400	380	0,71	0,51	8 / 10	12	1,140	80115018	PGAS 4/24 RS	-

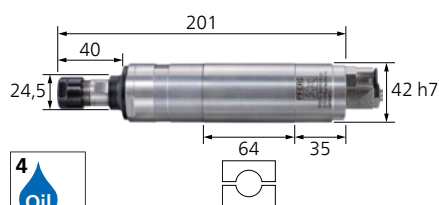

PGAS 4/12 RS

Broche pour robot fabriquée selon les exigences de qualité les plus élevées et les normes technologiques les plus récentes, marche à droite, échappement d'air par l'arrière. Convient pour une utilisation stationnaire dans les stations robotisées, les machines-outils et montage dans les chaînes de transfert.

Contenu :

Accouplement rapide (BK 10 mm - 1/4"), réducteur de vitesse, pince de serrage 6 mm (groupe de pinces de serrage 16), 2 clés de serrage (1 x EM 17 mm, 1 x DM 20/22 mm).

Caractéristiques :

- Couple élevé grâce à un engrenage planétaire.
- Très grande précision de concentricité en utilisation continue.
- Avec fixation pour pinces de serrage en acier inoxydable et montage de broche double pour une durée de vie plus longue.

tr/min	Puissance [watts]	Consommation d'air à vide [m ³ /min]	Consommation d'air sous charge [m ³ /min]	ø intérieur/ø extérieur du flexible d'alimentation [mm]	ø intérieur du flexible d'échappement [mm]	Poids net [kg]	Réf. article	Désignation	Prix/pièce EUR
1 200	380	0,71	0,51	8 / 10	12	1,415	80115019	PGAS 4/12 RS	-

Meuleuses d'angle à pince de serrage

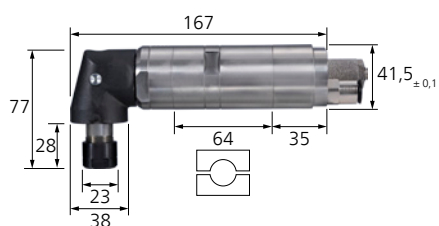

PWAS 4/180 RS

Broche pour robot fabriquée selon les exigences de qualité les plus élevées et les normes technologiques les plus récentes, marche à droite, échappement d'air par l'arrière. Convient pour une utilisation stationnaire dans les stations robotisées, les machines-outils et montage dans les chaînes de transfert.

Contenu :

Accouplement rapide (BK 10 mm - 1/4"), réducteur de vitesse, pince de serrage 6 mm (groupe de pinces de serrage 16), 2 clés de serrage (1 x EM 17 mm, 1 x DM 20/22 mm).

Caractéristiques :

- Très grande précision de concentricité en utilisation continue.

tr/min	Puissance [watts]	Consommation d'air à vide [m ³ /min]	Consommation d'air sous charge [m ³ /min]	ø intérieur/ø extérieur du flexible d'alimentation [mm]	ø intérieur du flexible d'échappement [mm]	Poids net [kg]	Réf. article	Désignation	Prix/pièce EUR
18 000	380	0,71	0,51	8 / 10	12	1,410	80115021	PWAS 4/180 RS	-



Broches pour robots destinées à une utilisation stationnaire

Meuleuses d'angle à pince de serrage

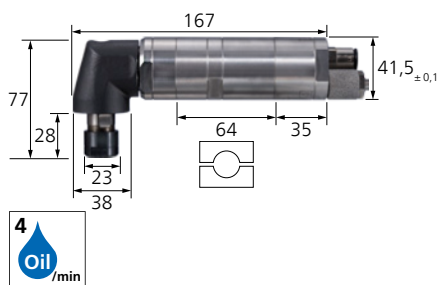

PWAS 4/52 RS

Broche pour robot fabriquée selon les exigences de qualité les plus élevées et les normes technologiques les plus récentes, marche à droite, échappement d'air par l'arrière. Convient pour une utilisation stationnaire dans les stations robotisées, les machines-outils et montage dans les chaînes de transfert.

Contenu :

Accouplement rapide (BK 10 mm - 1/4"), réducteur de vitesse, pince de serrage 6 mm (groupe de pinces de serrage 16), 2 clés de serrage (1 x EM 17 mm, 1 x DM 20/22 mm).

Caractéristiques :

- Très grande précision de concentricité en utilisation continue.

tr/min	Puissance [watts]	Consommation d'air à vide [m ³ /min]	Consommation d'air sous charge [m ³ /min]	Ø intérieur/Ø extérieur du flexible d'alimentation [mm]	Ø intérieur du flexible d'échappement [mm]	Poids net [kg]	Réf. article	Désignation	Prix/pièce EUR
5 200	380	0,71	0,51	8 / 10	12	1,410	80115022	PWAS 4/52 RS	-

Meuleuses d'angle à broche filetée

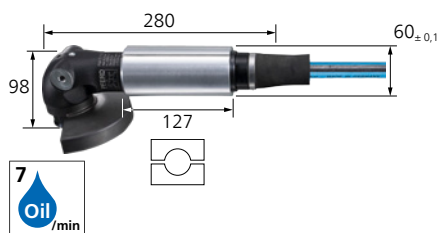

PWA 11/120 RS

Broche pour robot fabriquée selon les exigences de qualité les plus élevées et les normes technologiques les plus récentes, marche à droite, échappement d'air par l'arrière. Convient pour une utilisation stationnaire dans les stations robotisées, les machines-outils et montage dans les chaînes de transfert.



1/2" extérieur, 1 écrou de serrage, 2 vis à tête hexagonale à embase, 2 douilles d'écartement, 2 clés de serrage (1x STL 35 x 5 mm, 1x SKS 4 mm), capot de protection ø 125 mm.

Caractéristiques :

- Avec diamètre **maximal de l'outil jusqu'à 125 mm**.
- Système d'équilibrage automatique sur la broche et puissance d'entraînement constante grâce au régulateur centrifuge.
- Blocage de broche pour le changement d'outil avec une clé.

Contenu :

Flexible d'échappement de 1 m et flexible d'alimentation de 2,5 m avec raccord fileté

tr/min	Puissance [watts]	Consommation d'air à vide [m ³ /min]	Consommation d'air sous charge [m ³ /min]	Filetage de broche	Ø intérieur flexible d'alimentation [mm]	Fixation d'outil [mm]	Poids net [kg]	Réf. article	Désignation	Prix/pièce EUR
12 000	1 100	0,5	1	M14	13	22,23	2,430	80115023	PWA 11/120 RS	-



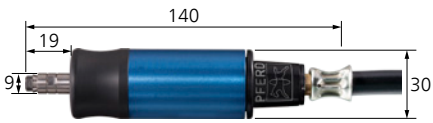

PGTS 1/1100 DV

Meuleuse droite pneumatique de haute technicité avec moteur à turbine, échappement d'air par l'avant, gâchette tournante. Propose une vitesse d'usinage maximale pour les fraises sur tige en carbure et les meules sur tige.

Contenu :

Flexible d'alimentation de 1,5 m avec raccord fileté 1/4" extérieur et douille à emboîter à filetage (STGI), pince de serrage 3 mm

(groupe de pinces de serrage 15), 2 clés de serrage (DM 6/8 mm).

Caractéristiques :

- Absence de dépôts huileux sur la pièce à usiner.

tr/min	Puissance [watts]	Consommation d'air à vide [m³/min]	Consommation d'air sous charge [m³/min]	ø intérieur flexible d'alimentation [mm]	Poids net [kg]	Réf. article	Désignation	Prix/pièce EUR
110 000	75	0,32	0,15	6	0,188	80107320	PGTS 1/1100 DV	-

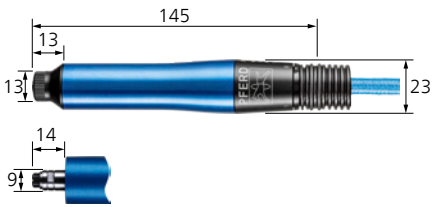

PGAS 2/800 E-DV

Meuleuse droite pneumatique de haute technicité avec broche à montage élastique, échappement d'air par l'arrière. Permet un travail avec peu de vibrations.

Contenu :

Flexible d'échappement de 0,75 m et flexible d'alimentation de 1,5 m avec raccord fileté 1/4" extérieur et douille à emboîter à filetage (STGI), pince de serrage 3 mm (groupe de pinces de serrage 15), 2 clés de serrage (DM 6/8 mm).

Caractéristiques :

- Propose une vitesse d'usinage élevée pour les fraises sur tige en carbure et les meules sur tige.
- Le manchon de protection pour broche amovible permet d'accéder plus aisément aux zones d'usinage plus étroites et difficiles d'accès.
- Guidage aisé grâce à la forme mince et légère.

tr/min	Puissance [watts]	Consommation d'air à vide [m³/min]	Consommation d'air sous charge [m³/min]	ø intérieur flexible d'alimentation [mm]	Poids net [kg]	Réf. article	Désignation	Prix/pièce EUR
80 000	110	0,27	0,26	4,8	0,136	80105021	PGAS 2/800 E-DV	-

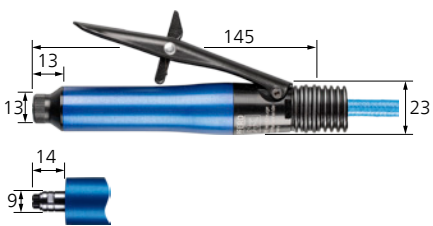

PGAS 2/800 E-HV

Meuleuse droite pneumatique de haute technicité avec broche à montage élastique, échappement d'air par l'arrière, avec gâchette tournante et système d'homme mort grâce à la gâchette de sécurité à levier. Permet un travail avec peu de vibrations.

Contenu :

Flexible d'échappement de 0,75 m et flexible d'alimentation de 1,5 m avec raccord fileté 1/4" extérieur et douille à emboîter à filetage (STGI), pince de serrage 3 mm (groupe de pinces de serrage 15), 2 clés de serrage (DM 6/8 mm).

Caractéristiques :

- Propose une vitesse d'usinage élevée pour les fraises sur tige en carbure et les meules sur tige.
- Le manchon de protection pour broche amovible permet d'accéder plus aisément aux zones d'usinage plus étroites et difficiles d'accès.
- Guidage aisé grâce à la forme mince et légère.

tr/min	Puissance [watts]	Consommation d'air à vide [m³/min]	Consommation d'air sous charge [m³/min]	ø intérieur flexible d'alimentation [mm]	Poids net [kg]	Réf. article	Désignation	Prix/pièce EUR
80 000	110	0,27	0,26	4,8	0,170	80105022	PGAS 2/800 E-HV	-



Machines pneumatiques

Meuleuse droite



PGAS 1/750 DV

Meuleuse droite pneumatique de haute technicité avec échappement d'air par l'arrière, en version à gâchette tournante. Propose une vitesse d'usinage élevée pour les fraises sur tige en carbure et les meules sur tige.

Contenu :

Flexible d'échappement de 0,6 m et flexible d'alimentation de 2 m avec raccord fileté 1/4" extérieur et douille à emboîter à filetage (STGI), pince de serrage 3 mm (groupe de pinces de serrage 1), 2 clés de serrage (EM 7 mm).

Caractéristiques :

- Guidage aisé grâce à la forme mince et légère.
- Le manchon de protection pour broche amovible permet d'accéder plus aisément aux zones d'usinage plus étroites et difficiles d'accès.

tr/min	Puissance [watts]	Consommation d'air à vide [m ³ /min]	Consommation d'air sous charge [m ³ /min]	ø intérieur flexible d'alimentation [mm]	Poids net [kg]	Réf. article	Désignation	Prix/pièce EUR
75 000	110	0,35	0,2	5	0,142	80700026	PGAS 1/750 DV	-

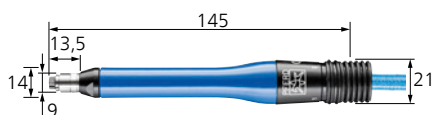

PGAS 1/700 DV

Meuleuse droite pneumatique de haute technicité avec échappement d'air par l'arrière, en version à gâchette tournante. Propose une vitesse d'usinage élevée pour les fraises sur tige en carbure et les meules sur tige.



Contenu :

Flexible d'échappement de 0,75 m et flexible d'alimentation de 2 m avec raccord fileté 1/4" extérieur et douille à emboîter à filetage (STGI), pince de serrage 3 mm (groupe de pinces de serrage 15), 2 clés de serrage (DM 6/8 mm).

Caractéristiques :

- Légère et maniable.
- Guidage aisé grâce à la forme mince et légère.

tr/min	Puissance [watts]	Consommation d'air à vide [m ³ /min]	Consommation d'air sous charge [m ³ /min]	ø intérieur flexible d'alimentation [mm]	Poids net [kg]	Réf. article	Désignation	Prix/pièce EUR
70 000	100	0,25	0,12	4,8	0,090	80105090	PGAS 1/700 DV	-



PGAS 1/700 HV

Meuleuse droite pneumatique de haute technicité avec échappement d'air par l'arrière, avec gâchette tournante et système d'homme mort grâce à la gâchette de sécurité à levier. Propose une vitesse d'usinage élevée pour les fraises sur tige en carbure et les meules sur tige.

Contenu :

Flexible d'échappement de 0,75 m et flexible d'alimentation de 2 m avec raccord fileté 1/4" extérieur et douille à emboîter à filetage (STGI), pince de serrage 3 mm (groupe

de pinces de serrage 15), 2 clés de serrage (DM 6/8 mm).

Caractéristiques :

- Légère et maniable.
- Guidage aisé grâce à la forme mince et légère.

tr/min	Puissance [watts]	Consommation d'air à vide [m ³ /min]	Consommation d'air sous charge [m ³ /min]	ø intérieur flexible d'alimentation [mm]	Poids net [kg]	Réf. article	Désignation	Prix/pièce EUR
70 000	100	0,25	0,12	4,8	0,128	80105095	PGAS 1/700 HV	-





PGAS 1/600 DV

Meuleuse droite pneumatique de haute technicité avec échappement d'air par l'arrière, en version à gâchette tournante. Propose une vitesse d'usinage élevée pour les fraises sur tige en carbure et les meules sur tige.

Contenu :

Flexible d'échappement de 0,6 m et flexible d'alimentation de 2 m avec raccord fileté 1/4" extérieur et douille à emboîter à filetage (STGI), pince de serrage 3 mm (groupe de pinces de serrage 1), 2 clés de serrage (EM 7 mm).

Caractéristiques :

- Guidage aisé grâce à la forme mince et légère.
- Le manchon de protection pour broche amovible permet d'accéder plus aisément aux zones d'usinage plus étroites et difficiles d'accès.

tr/min	Puissance [watts]	Consommation d'air à vide [m ³ /min]	Consommation d'air sous charge [m ³ /min]	ø intérieur flexible d'alimentation [mm]	Poids net [kg]	Réf. article	Désignation	Prix/pièce EUR
60 000	110	0,28	0,2	5	0,142	80700025	PGAS 1/600 DV	-

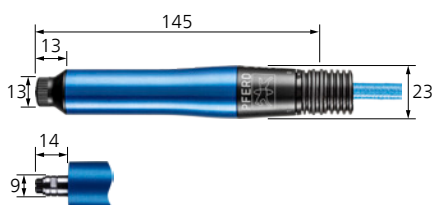

PGAS 2/600 E-DV

Meuleuse droite pneumatique de haute technicité avec broche à montage élastique, échappement d'air par l'arrière, en version à gâchette tournante. Vitesse d'usinage élevée pour les fraises sur tige en carbure et les meules sur tige.

Contenu :

Flexible d'échappement de 0,75 m et flexible d'alimentation de 1,5 m avec raccord fileté 1/4" extérieur et douille à emboîter à filetage (STGI), pince de serrage 3 mm (groupe de pinces de serrage 15), 2 clés de serrage (DM 6/8 mm).

Caractéristiques :

- Léger et maniable, il permet de travailler avec peu de vibrations.
- Le manchon de protection pour broche amovible permet d'accéder plus aisément aux zones d'usinage plus étroites et difficiles d'accès.
- Guidage aisé grâce à la forme mince et légère.

tr/min	Puissance [watts]	Consommation d'air à vide [m ³ /min]	Consommation d'air sous charge [m ³ /min]	ø intérieur flexible d'alimentation [mm]	Poids net [kg]	Réf. article	Désignation	Prix/pièce EUR
60 000	100	0,26	0,24	4,8	0,137	80105096	PGAS 2/600 E-DV	-

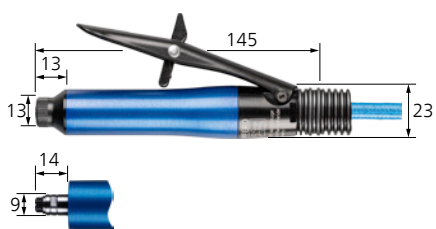

PGAS 2/600 E-HV

Meuleuse droite pneumatique de haute technicité avec broche à montage élastique, échappement d'air par l'arrière, avec gâchette tournante et système d'homme mort grâce à la gâchette de sécurité à levier. Vitesse d'usinage élevée pour les fraises sur tige en carbure et les meules sur tige.

Contenu :

Flexible d'échappement de 0,75 m et flexible d'alimentation de 1,5 m avec raccord fileté 1/4" extérieur et douille à emboîter à filetage (STGI), pince de serrage 3 mm (groupe de pinces de serrage 15), 2 clés de serrage (DM 6/8 mm).

Caractéristiques :

- Léger et maniable, il permet de travailler avec peu de vibrations.
- Le manchon de protection pour broche amovible permet d'accéder plus aisément aux zones d'usinage plus étroites et difficiles d'accès.
- Guidage aisé grâce à la forme mince et légère.

tr/min	Puissance [watts]	Consommation d'air à vide [m ³ /min]	Consommation d'air sous charge [m ³ /min]	ø intérieur flexible d'alimentation [mm]	Poids net [kg]	Réf. article	Désignation	Prix/pièce EUR
60 000	100	0,26	0,24	4,8	0,171	80105097	PGAS 2/600 E-HV	-





PGAS 1/550 DV

Meuleuse droite pneumatique de haute technicité avec échappement d'air par l'arrière, en version à gâchette tournante. Propose une vitesse d'usinage élevée pour les fraises sur tige en carbure et les meules sur tige.

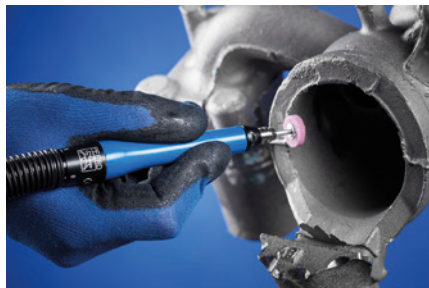

Contenu :

Flexible d'échappement de 0,75 m et flexible d'alimentation de 2 m avec raccord fileté 1/4" extérieur et douille à emboîter à filetage (STGI), pince de serrage 3 mm (groupe de pinces de serrage 15), 2 clés de serrage (DM 6/8 mm).

Caractéristiques :

- Guidage aisé grâce à la forme mince et légère.

tr/min	Puissance [watts]	Consommation d'air à vide [m ³ /min]	Consommation d'air sous charge [m ³ /min]	ø intérieur flexible d'alimentation [mm]	Poids net [kg]	Réf. article	Désignation	Prix/pièce EUR
55 000	100	0,25	0,12	4,8	0,091	80105100	PGAS 1/550 DV	-



PG 3/500 S

Meuleuse droite pneumatique de haute technicité avec échappement d'air par l'avant. Avec vanne coulissante pour utilisation en continu.

Contenu :

Flexible d'alimentation de 3 m avec raccord fileté 1/4" extérieur et douille à emboîter à filetage (STGI), pince de serrage 6 mm

(groupe de pinces de serrage 5), 2 clés de serrage (1x EM 7/16", 1x EM 9/16").

Caractéristiques :

- Légère et maniable.

tr/min	Puissance [watts]	Consommation d'air à vide [m ³ /min]	Consommation d'air sous charge [m ³ /min]	ø intérieur flexible d'alimentation [mm]	Poids net [kg]	Réf. article	Désignation	Prix/pièce EUR
50 000	200	0,45	0,24	8,5	0,370	80107050	PG 3/500 S	-

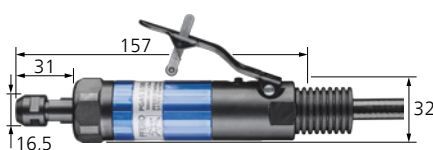

PGAS 3/500 HV

Meuleuse droite pneumatique de haute technicité avec échappement d'air par l'arrière et système d'homme mort grâce à la gâchette de sécurité à levier.

Contenu :

Flexible d'alimentation de 3 m avec raccord fileté 1/4" extérieur et douille à emboîter à filetage (STGI), flexible d'échappement de 1 m, pince de serrage 6 mm (groupe

de pinces de serrage 5), 2 clés de serrage (1x EM 7/16", 1x EM 9/16").

Caractéristiques :

- Légère et maniable.

tr/min	Puissance [watts]	Consommation d'air à vide [m ³ /min]	Consommation d'air sous charge [m ³ /min]	ø intérieur flexible d'alimentation [mm]	Poids net [kg]	Réf. article	Désignation	Prix/pièce EUR
50 000	200	0,45	0,24	8,5	0,460	80107055	PGAS 3/500 HV	-





PGAS 3/380 E-DV

Meuleuse droite pneumatique de haute technicité avec échappement d'air par l'arrière, en version à gâchette tournante.

Contenu :

Flexible d'échappement de 1 m et flexible d'alimentation de 2,5 m avec raccord fileté 1/4" extérieur et douille à emboîter à filetage (STGI), pince de serrage 6 mm (groupe de pinces de serrage 6), 2 clés de serrage (1x EM 11 mm, 1x EM 14 mm).

Caractéristiques :

- La broche à montage élastique prolonge en particulier la durée de vie des fraises sur tige en carbure.
- Travail avec peu de vibrations.
- La forme compacte améliore l'accès aux endroits difficiles.

tr/min	Puissance [watts]	Consommation d'air à vide [m³/min]	Consommation d'air sous charge [m³/min]	ø intérieur flexible d'alimentation [mm]	Poids net [kg]	Réf. article	Désignation	Prix/pièce EUR
38 000	290	0,7	0,6	8	0,472	80105153	PGAS 3/380 E-DV	-



PGAS 3/380 E-HV

Meuleuse droite pneumatique de haute technicité avec échappement d'air par l'arrière et système d'homme mort grâce à la gâchette de sécurité à levier.

Contenu :

Flexible d'échappement de 1 m et flexible d'alimentation de 2,5 m avec raccord fileté 1/4" extérieur et douille à emboîter à filetage (STGI), pince de serrage 6 mm (groupe de pinces de serrage 6), 2 clés de serrage (1x EM 11 mm, 1x EM 14 mm).

Caractéristiques :

- La broche à montage élastique prolonge en particulier la durée de vie des fraises sur tige en carbure.
- Travail avec peu de vibrations.
- La forme compacte améliore l'accès aux endroits difficiles.

tr/min	Puissance [watts]	Consommation d'air à vide [m³/min]	Consommation d'air sous charge [m³/min]	ø intérieur flexible d'alimentation [mm]	Poids net [kg]	Réf. article	Désignation	Prix/pièce EUR
38 000	290	0,7	0,6	8	0,512	80105151	PGAS 3/380 E-HV	-

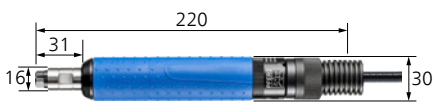

PGAS 3/350 DV

Meuleuse droite pneumatique de haute technicité avec échappement d'air par l'arrière, en version à gâchette tournante.

Contenu :

Flexible d'échappement de 1 m et flexible d'alimentation de 2,5 m avec raccord fileté 1/4" extérieur et douille à emboîter à filetage (STGI), pince de serrage 6 mm (groupe

de pinces de serrage 6), 2 clés de serrage (1x EM 11 mm, 1x EM 14 mm).

Caractéristiques :

- Très maniable et facile à guider grâce à sa forme fine et légère.
- Modèles à la fois performants et compacts.

tr/min	Puissance [watts]	Consommation d'air à vide [m³/min]	Consommation d'air sous charge [m³/min]	ø intérieur flexible d'alimentation [mm]	Poids net [kg]	Réf. article	Désignation	Prix/pièce EUR
35 000	290	0,6	0,5	6	0,401	80105152	PGAS 3/350 DV	-





PGAS 3/350 HV

Meuleuse droite pneumatique de haute technicité avec échappement d'air par l'arrière et système d'homme mort grâce à la gâchette de sécurité à levier.

Contenu :

Flexible d'échappement de 1 m et flexible d'alimentation de 2,5 m avec raccord fileté 1/4" extérieur et douille à emboîter à filetage (STGI), pince de serrage 6 mm (groupe

de pinces de serrage 6), 2 clés de serrage (1x EM 11 mm, 1x EM 14 mm).

Caractéristiques :

- Très maniable et facile à guider grâce à sa forme fine et légère.
- Modèles à la fois performants et compacts.

tr/min	Puissance [watts]	Consommation d'air à vide [m ³ /min]	Consommation d'air sous charge [m ³ /min]	ø intérieur flexible d'alimentation [mm]	Poids net [kg]	Réf. article	Désignation	Prix/pièce EUR
35 000	290	0,6	0,5	6	0,441	80105053	PGAS 3/350 HV	-

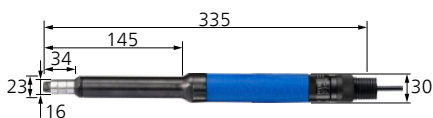

PGAS 3/350 V-DV

Meuleuse droite pneumatique de haute technicité avec échappement d'air par l'arrière, en version à gâchette tournante.

Contenu :

Flexible d'échappement de 1 m et flexible d'alimentation de 2,5 m avec raccord fileté 1/4" extérieur et douille à emboîter à filetage (STGI), pince de serrage 6 mm (groupe de pinces de serrage 6), 2 clés de serrage (1x EM 11 mm, 1x EM 14 mm).

Caractéristiques :

- Très maniable et légère.
- Forme allongée et donc parfaitement adaptée au travail dans les endroits difficiles d'accès.
- Modèles à la fois performants et compacts.

tr/min	Puissance [watts]	Consommation d'air à vide [m ³ /min]	Consommation d'air sous charge [m ³ /min]	ø intérieur flexible d'alimentation [mm]	Poids net [kg]	Réf. article	Désignation	Prix/pièce EUR
35 000	290	0,6	0,5	6	0,740	80105160	PGAS 3/350 V-DV	-

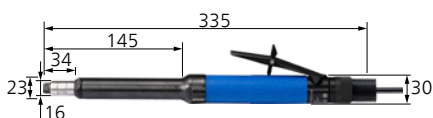

PGAS 3/350 V-HV

Meuleuse droite pneumatique de haute technicité avec échappement d'air par l'arrière et système d'homme mort grâce à la gâchette de sécurité à levier.

Contenu :

Flexible d'échappement de 1 m et flexible d'alimentation de 2,5 m avec raccord fileté 1/4" extérieur et douille à emboîter à filetage (STGI), pince de serrage 6 mm (groupe de pinces de serrage 6), 2 clés de serrage (1x EM 11 mm, 1x EM 14 mm).

Caractéristiques :

- Très maniable et légère.
- Forme allongée et donc parfaitement adaptée au travail dans les endroits difficiles d'accès.
- Modèles à la fois performants et compacts.

tr/min	Puissance [watts]	Consommation d'air à vide [m ³ /min]	Consommation d'air sous charge [m ³ /min]	ø intérieur flexible d'alimentation [mm]	Poids net [kg]	Réf. article	Désignation	Prix/pièce EUR
35 000	290	0,6	0,5	6	0,780	80105155	PGAS 3/350 V-HV	-



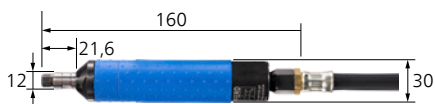

PGS 3/300 DV

Meuleuse droite pneumatique de haute technicité avec échappement d'air par l'avant, en version à gâchette tournante.

Contenu :

Flexible d'alimentation de 2,5 m avec raccord fileté 1/4" extérieur et douille à emboîter à filetage (STGI), pince de serrage 6 mm

(groupe de pinces de serrage 10), 2 clés de serrage (1x EM 9 mm, 1x EM 10 mm).

Caractéristiques :

- Pratique et maniable.

tr/min	Puissance [watts]	Consommation d'air à vide [m³/min]	Consommation d'air sous charge [m³/min]	ø intérieur flexible d'alimentation [mm]	Poids net [kg]	Réf. article	Désignation	Prix/pièce EUR
30 000	240	0,6	0,5	8	0,348	80106028	PGS 3/300 DV	-

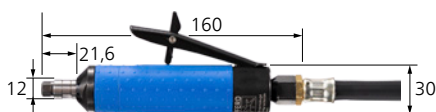

PGS 3/300 HV

Meuleuse droite pneumatique de haute technicité avec échappement d'air par l'avant et système d'homme mort grâce à la gâchette de sécurité à levier.

Contenu :

Flexible d'alimentation de 2,5 m avec raccord fileté 1/4" extérieur et douille à emboîter à filetage (STGI), pince de serrage 6 mm

(groupe de pinces de serrage 10), 2 clés de serrage (1x EM 9 mm, 1x EM 10 mm).

Caractéristiques :

- Pratique et maniable.

tr/min	Puissance [watts]	Consommation d'air à vide [m³/min]	Consommation d'air sous charge [m³/min]	ø intérieur flexible d'alimentation [mm]	Poids net [kg]	Réf. article	Désignation	Prix/pièce EUR
30 000	240	0,6	0,5	8	0,384	80106029	PGS 3/300 HV	-



PGS 3/300 Z-DV

Meuleuse droite pneumatique de haute technicité avec échappement d'air par l'avant, en version à gâchette tournante.

Contenu :

Flexible d'alimentation de 2,5 m avec raccord fileté 1/4" extérieur et douille à emboîter à filetage (STGI), pince de serrage 6 mm

(groupe de pinces de serrage 10), 2 clés de serrage (1x EM 9 mm, 1x EM 10 mm).

Caractéristiques :

- Guidage précis grâce au boîtier allongé et étroit.

tr/min	Puissance [watts]	Consommation d'air à vide [m³/min]	Consommation d'air sous charge [m³/min]	ø intérieur flexible d'alimentation [mm]	Poids net [kg]	Réf. article	Désignation	Prix/pièce EUR
30 000	290	0,6	0,5	8	0,433	80106023	PGS 3/300 Z-DV	-



PGS 3/300 Z-HV

Meuleuse droite pneumatique de haute technicité avec échappement d'air par l'avant et système d'homme mort grâce à la gâchette de sécurité à levier.

Contenu :

Flexible d'alimentation de 2,5 m avec raccord fileté 1/4" extérieur et douille à emboîter à filetage (STGI), pince de serrage 6 mm

(groupe de pinces de serrage 10), 2 clés de serrage (1x EM 9 mm, 1x EM 10 mm).

Caractéristiques :

- Guidage précis grâce au boîtier allongé et étroit.

tr/min	Puissance [watts]	Consommation d'air à vide [m³/min]	Consommation d'air sous charge [m³/min]	ø intérieur flexible d'alimentation [mm]	Poids net [kg]	Réf. article	Désignation	Prix/pièce EUR
30 000	290	0,6	0,5	8	0,469	80106024	PGS 3/300 Z-HV	-





PGAS 4/300 HV

Meuleuse droite pneumatique de haute technicité avec échappement d'air par l'arrière et système d'homme mort grâce à la gâchette de sécurité à levier.

Contenu :

Flexible d'échappement de 1 m et flexible d'alimentation de 2,5 m avec raccord fileté 1/4" extérieur et douille à emboîter à filetage (STGI), pince de serrage 6 mm (groupe

de pinces de serrage 20), 2 clés de serrage (1x EM 12 mm, 1x EM 17 mm).

Caractéristiques :

- Très puissant et compact à la fois.

tr/min	Puissance [watts]	Consommation d'air à vide [m³/min]	Consommation d'air sous charge [m³/min]	ø intérieur flexible d'alimentation [mm]	Poids net [kg]	Réf. article	Désignation	Prix/pièce EUR
30 000	440	0,88	0,84	8	0,830	80106021	PGAS 4/300 HV	-

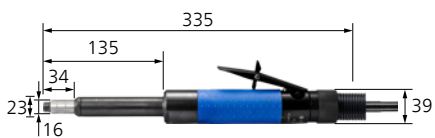

PGAS 4/300 M-HV

Meuleuse droite pneumatique de haute technicité avec échappement d'air par l'arrière et système d'homme mort grâce à la gâchette de sécurité à levier.

Contenu :

Flexible d'échappement de 1 m et flexible d'alimentation de 2,5 m avec raccord fileté 1/4" extérieur et douille à emboîter à filetage (STGI), pince de serrage 6 mm (groupe

de pinces de serrage 6), 2 clés de serrage (1x EM 11 mm, 1x EM 14 mm).

Caractéristiques :

- Forme mi-longue pour une utilisation dans des conditions d'accès limitées.

tr/min	Puissance [watts]	Consommation d'air à vide [m³/min]	Consommation d'air sous charge [m³/min]	ø intérieur flexible d'alimentation [mm]	Poids net [kg]	Réf. article	Désignation	Prix/pièce EUR
30 000	440	0,88	0,84	8	1,198	80106027	PGAS 4/300 M-HV	-

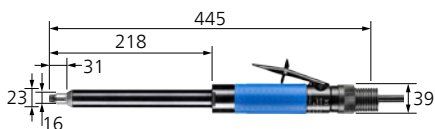

PGAS 4/300 V-HV

Meuleuse droite pneumatique de haute technicité avec échappement d'air par l'arrière et système d'homme mort grâce à la gâchette de sécurité à levier.

Contenu :

Flexible d'échappement de 1 m et flexible d'alimentation de 2,5 m avec raccord fileté 1/4" extérieur et douille à emboîter à filetage (STGI), pince de serrage 6 mm (groupe

de pinces de serrage 6), 2 clés de serrage (1x EM 11 mm, 1x EM 14 mm).

Caractéristiques :

- Forme allongée et donc parfaitement adaptée au travail dans les endroits difficiles d'accès.

tr/min	Puissance [watts]	Consommation d'air à vide [m³/min]	Consommation d'air sous charge [m³/min]	ø intérieur flexible d'alimentation [mm]	Poids net [kg]	Réf. article	Désignation	Prix/pièce EUR
30 000	440	0,88	0,84	8	1,421	80106022	PGAS 4/300 V-HV	-



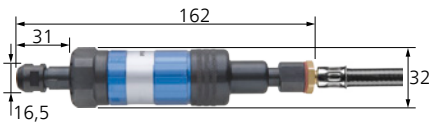

PG 3/250 S

Meuleuse droite pneumatique de haute technicité avec échappement d'air par l'avant. Pour utilisation en continu grâce à la vanne coulissante. Le régulateur centrifuge garantit une puissance d'entraînement constante.

Contenu :

Flexible d'alimentation de 3 m avec raccord fileté 1/4" extérieur et douille à emboîter à filetage (STGI), pince de serrage 6 mm (groupe de pinces de serrage 5), 2 clés de serrage (1x EM 7/16", 1x EM 9/16").

Caractéristiques :

- Modèle de petite taille.
- Accès aisé grâce à la forme compacte.
- Légère et maniable.

tr/min	Puissance [watts]	Consommation d'air à vide [m³/min]	Consommation d'air sous charge [m³/min]	ø intérieur flexible d'alimentation [mm]	Poids net [kg]	Réf. article	Désignation	Prix/pièce EUR
25 000	225	0,21	0,49	8,5	0,370	80107060	PG 3/250 S	-

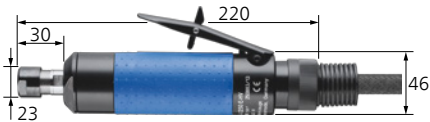

PGAS 4/250 E-HV

Meuleuse droite pneumatique de haute technicité avec échappement d'air par l'arrière et système d'homme mort grâce à la gâchette de sécurité à levier. Peut également fonctionner sans huile, mais cela entraîne une réduction de la durée de vie et que de la vitesse et de la puissance.

Contenu :

Flexible d'échappement de 1 m et flexible d'alimentation de 2,5 m avec raccord fileté 1/4" extérieur et douille à emboîter à filetage (STGI), pince de serrage 6 mm (groupe de pinces de serrage 16), 2 clés de serrage (1x EM 17 mm, 1x DM 20/22 mm).

Caractéristiques :

- La broche à montage élastique assure un fonctionnement sans vibrations.
- Idéale pour l'utilisation avec des fraises sur tige en carbure.

tr/min	Puissance [watts]	Consommation d'air à vide [m³/min]	Consommation d'air sous charge [m³/min]	ø intérieur flexible d'alimentation [mm]	Poids net [kg]	Réf. article	Désignation	Prix/pièce EUR
25 000	440	0,98	0,87	8	0,870	80107181	PGAS 4/250 E-HV	-

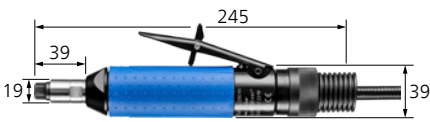

PGAS 4/250 HV

Meuleuse droite pneumatique de haute technicité avec échappement d'air par l'arrière et système d'homme mort grâce à la gâchette de sécurité à levier. Peut également fonctionner sans huile, mais cela entraîne une réduction de la durée de vie et que de la vitesse et de la puissance.

Contenu :

Flexible d'échappement de 1 m et flexible d'alimentation de 2,5 m avec raccord fileté 1/4" extérieur et douille à emboîter à filetage (STGI), pince de serrage 6 mm (groupe

de pinces de serrage 20), 2 clés de serrage (1x EM 12 mm, 1x EM 17 mm).

Caractéristiques :

- Très puissant et compact à la fois.

tr/min	Puissance [watts]	Consommation d'air à vide [m³/min]	Consommation d'air sous charge [m³/min]	ø intérieur flexible d'alimentation [mm]	Poids net [kg]	Réf. article	Désignation	Prix/pièce EUR
25 000	440	0,98	0,87	8	0,830	80106026	PGAS 4/250 HV	-



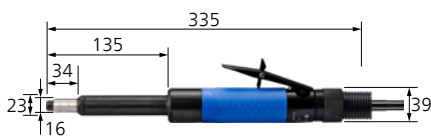

PGAS 4/250 M-HV

Meuleuse droite pneumatique de haute technicité avec échappement d'air par l'arrière et système d'homme mort grâce à la gâchette de sécurité à levier. Peut également fonctionner sans huile, mais cela entraîne une réduction de la durée de vie et que de la vitesse et de la puissance.

Contenu :

Flexible d'échappement de 1 m et flexible d'alimentation de 2,5 m avec raccord fileté 1/4" extérieur et douille à emboîter à filetage (STGI), pince de serrage 6 mm (groupe

de pinces de serrage 6), 2 clés de serrage (1x EM 11 mm, 1x EM 14 mm).

Caractéristiques :

- Forme mi-longue pour une utilisation dans des conditions d'accès limitées.

tr/min	Puissance [watts]	Consommation d'air à vide [m³/min]	Consommation d'air sous charge [m³/min]	ø intérieur flexible d'alimentation [mm]	Poids net [kg]	Réf. article	Désignation	Prix/pièce EUR
25 000	440	0,98	0,87	8	1,198	80106007	PGAS 4/250 M-HV	-

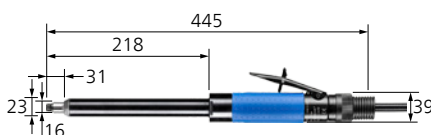

PGAS 4/250 V-HV

Meuleuse droite pneumatique de haute technicité avec échappement d'air par l'arrière et système d'homme mort grâce à la gâchette de sécurité à levier. Peut également fonctionner sans huile, mais cela entraîne une réduction de la durée de vie et que de la vitesse et de la puissance.

Contenu :

Flexible d'échappement de 1 m et flexible d'alimentation de 2,5 m avec raccord fileté 1/4" extérieur et douille à emboîter à filetage (STGI), pince de serrage 6 mm (groupe

de pinces de serrage 6), 2 clés de serrage (1x EM 11 mm, 1x EM 14 mm).

Caractéristiques :

- Forme allongée et donc parfaitement adaptée au travail dans les endroits difficiles d'accès.

tr/min	Puissance [watts]	Consommation d'air à vide [m³/min]	Consommation d'air sous charge [m³/min]	ø intérieur flexible d'alimentation [mm]	Poids net [kg]	Réf. article	Désignation	Prix/pièce EUR
25 000	440	0,98	0,87	8	1,421	80106006	PGAS 4/250 V-HV	-



PGS 6/250 HV

Meuleuse droite pneumatique de haute technicité avec échappement d'air par l'avant et système d'homme mort grâce à la gâchette de sécurité à levier.

Contenu :

Flexible d'alimentation de 2 m avec raccord fileté 1/4" extérieur et douille à emboîter à filetage (STGI), pince de serrage 6 mm

(groupe de pinces de serrage 10), 2 clés de serrage (1x EM SW 9/16", 1x EM SW 3/4").

Caractéristiques :

- Pratique et maniable.

tr/min	Puissance [watts]	Consommation d'air à vide [m³/min]	Consommation d'air sous charge [m³/min]	ø intérieur flexible d'alimentation [mm]	Poids net [kg]	Réf. article	Désignation	Prix/pièce EUR
25 000	650	0,95	0,71	8	0,750	80107082	PGS 6/250 HV	-





PGAS 6/250 HV

Meuleuse droite pneumatique de haute technicité avec échappement d'air par l'arrière et système d'homme mort grâce à la gâchette de sécurité à levier. Utiliser l'entraînement avec de l'huile afin d'obtenir une vitesse de rotation élevée et une longue durée de vie.

Contenu :

Flexible d'échappement de 1 m et flexible d'alimentation de 2 m avec raccord fileté 1/4" extérieur et douille à emboîter à filetage (STGI), pince de serrage 6 mm (groupe

de pinces de serrage 20), 2 clés de serrage (1x EM SW 9/16", 1x EM SW 3/4").

Caractéristiques :

- Très puissant et compact à la fois.

tr/min	Puissance [watts]	Consommation d'air à vide [m ³ /min]	Consommation d'air sous charge [m ³ /min]	ø intérieur flexible d'alimentation [mm]	Poids net [kg]	Réf. article	Désignation	Prix/pièce EUR
25 000	650	0,95	0,71	8	0,750	80107086	PGAS 6/250 HV	-



PGAS 6/250 V-HV

Meuleuse droite pneumatique de haute technicité avec échappement d'air par l'arrière et système d'homme mort grâce à la gâchette de sécurité à levier.

Contenu :

Flexible d'échappement de 1 m et flexible d'alimentation de 2 m avec raccord fileté 1/2" extérieur, pince de serrage 6 mm (groupe de pinces de serrage 16), 2 clés de serrage (1x EM SW 7/16", 1x EM SW 9/16").

Caractéristiques :

- Forme très longue et donc particulièrement bien adaptée au travail dans les endroits difficiles d'accès.

tr/min	Puissance [watts]	Consommation d'air à vide [m ³ /min]	Consommation d'air sous charge [m ³ /min]	ø intérieur flexible d'alimentation [mm]	Poids net [kg]	Réf. article	Désignation	Prix/pièce EUR
25 000	650	0,95	0,71	8	1,091	80706081	PGAS 6/250 V-HV	-



PGAS 6/250 VB-HV

Meuleuse droite pneumatique de haute technicité avec échappement d'air par l'arrière et système d'homme mort grâce à la gâchette de sécurité à levier.

Contenu :

Flexible d'alimentation de 2 m avec raccord fileté 1/4" extérieur et douille à emboîter à filetage (STGI), flexible d'échappement de 1 m, pince de serrage 6 mm (groupe de pinces de serrage 7), 2 clés de serrage (1x EM SW 9/16", 1x EM SW 3/4").

Caractéristiques :

- Puissance d'entraînement constante grâce au régulateur centrifuge.
- Modèles compacts.
- Grâce à la forme avec rallonge large, la machine convient parfaitement aux travaux dans les endroits difficiles d'accès.

tr/min	Puissance [watts]	Consommation d'air à vide [m ³ /min]	Consommation d'air sous charge [m ³ /min]	ø intérieur flexible d'alimentation [mm]	Poids net [kg]	Réf. article	Désignation	Prix/pièce EUR
25 000	650	0,95	0,71	8	1,316	80700014	PGAS 6/250 VB-HV	-





PGS 4/220 Z-HV

Meuleuse droite pneumatique de haute technicité avec échappement d'air par l'avant et système d'homme mort grâce à la gâchette de sécurité à levier.

Contenu :

Flexible d'alimentation de 2,5 m avec raccord fileté 1/4" extérieur et douille à emboîter à filetage (STGI), pince de serrage 6 mm

(groupe de pinces de serrage 20), 2 clés de serrage (1x EM 12 mm, 1x EM 17 mm).

Caractéristiques :

- Guidage précis grâce à une utilisation confortable à deux mains.

tr/min	Puissance [watts]	Consommation d'air à vide [m³/min]	Consommation d'air sous charge [m³/min]	ø intérieur flexible d'alimentation [mm]	Poids net [kg]	Réf. article	Désignation	Prix/pièce EUR
22 000	400	0,98	0,87	8	1,170	80700502	PGS 4/220 Z-HV	-



PGAS 4/220 Z-HV

Meuleuse droite pneumatique de haute technicité avec échappement d'air par l'arrière et système d'homme mort grâce à la gâchette de sécurité à levier. Peut également fonctionner sans huile, mais cela entraîne une réduction de la durée de vie et que de la vitesse et de la puissance.

Contenu :

Flexible d'échappement de 1 m et flexible d'alimentation de 2,5 m avec raccord fileté 1/4" extérieur et douille à emboîter à filetage (STGI), pince de serrage 6 mm (groupe

de pinces de serrage 20), 2 clés de serrage (1x EM 12 mm, 1x EM 17 mm).

Caractéristiques :

- Très puissant et compact à la fois.
- Guidage précis grâce à une utilisation confortable à deux mains.

tr/min	Puissance [watts]	Consommation d'air à vide [m³/min]	Consommation d'air sous charge [m³/min]	ø intérieur flexible d'alimentation [mm]	Poids net [kg]	Réf. article	Désignation	Prix/pièce EUR
22 000	400	0,98	0,87	8	1,221	80106005	PGAS 4/220 Z-HV	-



PG 8/220 HV

Meuleuse droite pneumatique de haute technicité avec échappement d'air par l'avant et système d'homme mort grâce à la gâchette de sécurité à levier.

Contenu :

Flexible d'alimentation de 3 m avec raccord fileté 1/4" extérieur et douille à emboîter à filetage (STGI), pince de serrage 6 mm

(groupe de pinces de serrage 7), 2 clés de serrage (1x EM 9/16", 1x EM 3/4").

Caractéristiques :

- Forme compacte.

tr/min	Puissance [watts]	Consommation d'air à vide [m³/min]	Consommation d'air sous charge [m³/min]	ø intérieur flexible d'alimentation [mm]	Poids net [kg]	Réf. article	Désignation	Prix/pièce EUR
22 000	600	0,95	0,85	8,5	0,950	80107081	PG 8/220 HV	-





PGAS 8/220 HV

Meuleuse droite pneumatique de haute technicité avec échappement d'air par l'arrière et système d'homme mort grâce à la gâchette de sécurité à levier.

Contenu :

Flexible d'alimentation de 3 m avec raccord fileté 1/4" extérieur et douille à emboîter à filetage (STGI), flexible d'échappement de 1 m, pince de serrage 6 mm (groupe

de pinces de serrage 7), 2 clés de serrage (1x EM 9/16", 1x EM 3/4").

Caractéristiques :

- Forme compacte.

tr/min	Puissance [watts]	Consommation d'air à vide [m ³ /min]	Consommation d'air sous charge [m ³ /min]	ø intérieur flexible d'alimentation [mm]	Poids net [kg]	Réf. article	Désignation	Prix/pièce EUR
22 000	600	0,95	0,85	8,5	1,000	80107085	PGAS 8/220 HV	-

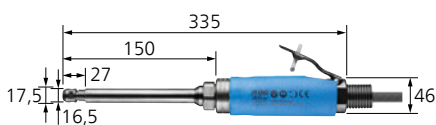

PGAS 8/220 VS-HV

Meuleuse droite pneumatique de haute technicité avec échappement d'air par l'arrière et système d'homme mort grâce à la gâchette de sécurité à levier.

Contenu :

Flexible d'échappement de 1 m et flexible d'alimentation de 3 m avec raccord fileté 1/4" extérieur et douille à emboîter à filetage (STGI), pince de serrage 6 mm (groupe

de pinces de serrage 5), 2 clés de serrage (1x EM 7/16", 1x EM 9/16").

Caractéristiques :

- Avec prolongateur d'entraînement particulièrement fin.

tr/min	Puissance [watts]	Consommation d'air à vide [m ³ /min]	Consommation d'air sous charge [m ³ /min]	ø intérieur flexible d'alimentation [mm]	Poids net [kg]	Réf. article	Désignation	Prix/pièce EUR
22 000	600	0,95	0,85	8,5	1,170	80706060	PGAS 8/220 VS-HV	-

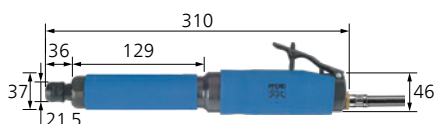

PG 8/220 V-HV

Meuleuse droite pneumatique de haute technicité avec échappement d'air par l'avant et système d'homme mort grâce à la gâchette de sécurité à levier.

Contenu :

Flexible d'alimentation de 3 m avec raccord fileté 1/4" extérieur et douille à emboîter à filetage (STGI), pince de serrage 6 mm

(groupe de pinces de serrage 7), 2 clés de serrage (1x EM 9/16", 1x EM 3/4").

tr/min	Puissance [watts]	Consommation d'air à vide [m ³ /min]	Consommation d'air sous charge [m ³ /min]	ø intérieur flexible d'alimentation [mm]	Poids net [kg]	Réf. article	Désignation	Prix/pièce EUR
22 000	600	0,95	0,85	8,5	1,400	80700012	PG 8/220 V-HV	-

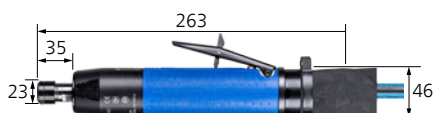

PGAS 10/200 HV

Meuleuse droite pneumatique de haute technicité avec échappement d'air par l'arrière et système d'homme mort grâce à la gâchette de sécurité à levier.

Contenu :

Flexible d'échappement de 1 m et flexible d'alimentation de 2,5 m avec raccord fileté 1/2" extérieur, pince de serrage 6 mm

(groupe de pinces de serrage 16), 2 clés de serrage (1x EM 17 mm, 1x DM 20/22 mm).

Caractéristiques :

- Machine puissante pour des travaux exigeants.

tr/min	Puissance [watts]	Consommation d'air à vide [m ³ /min]	Consommation d'air sous charge [m ³ /min]	ø intérieur flexible d'alimentation [mm]	Poids net [kg]	Réf. article	Désignation	Prix/pièce EUR
20 000	1 000	1,38	1,1	13	1,234	80101046	PGAS 10/200 HV	-



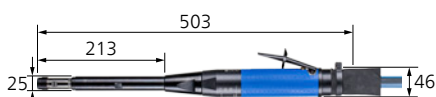

PGAS 10/200 V-HV

Meuleuse droite pneumatique de haute technicité avec échappement d'air par l'arrière et système d'homme mort grâce à la gâchette de sécurité à levier.

Contenu :

Flexible d'échappement de 1 m et flexible d'alimentation de 2,5 m avec raccord fileté 1/2" extérieur, pince de serrage 6 mm (groupe de pinces de serrage 16), 2 clés de serrage (1x EM 17 mm, 1x DM 20/22 mm).

Caractéristiques :

- Forme très longue et donc particulièrement bien adaptée au travail dans les endroits difficiles d'accès.

tr/min	Puissance [watts]	Consommation d'air à vide [m³/min]	Consommation d'air sous charge [m³/min]	ø intérieur flexible d'alimentation [mm]	Poids net [kg]	Réf. article	Désignation	Prix/pièce EUR
20 000	1 000	1,38	1,1	13	2,047	80101045	PGAS 10/200 V-HV	-

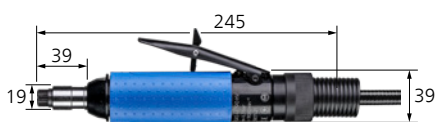

PGAS 4/190 HV

Meuleuse droite pneumatique de haute technicité avec échappement d'air par l'arrière et système d'homme mort grâce à la gâchette de sécurité à levier. Peut également fonctionner sans huile, mais cela entraîne une réduction de la durée de vie et que de la vitesse et de la puissance.

Contenu :

Flexible d'échappement de 1 m et flexible d'alimentation de 2,5 m avec raccord fileté 1/4" extérieur et douille à emboîter à filetage (STGI), pince de serrage 6 mm (groupe

de pinces de serrage 20), 2 clés de serrage (1x EM 12 mm, 1x EM 17 mm).

Caractéristiques :

- Très puissant et compact à la fois.

tr/min	Puissance [watts]	Consommation d'air à vide [m³/min]	Consommation d'air sous charge [m³/min]	ø intérieur flexible d'alimentation [mm]	Poids net [kg]	Réf. article	Désignation	Prix/pièce EUR
19 000	370	0,78	0,72	8	0,830	80105180	PGAS 4/190 HV	-

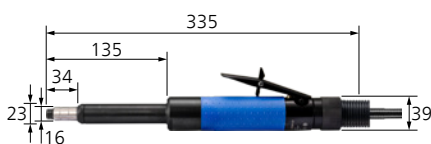

PGAS 4/190 M-HV

Meuleuse droite pneumatique de haute technicité avec échappement d'air par l'arrière et système d'homme mort grâce à la gâchette de sécurité à levier. Peut également fonctionner sans huile, mais cela entraîne une réduction de la durée de vie et que de la vitesse et de la puissance.

Contenu :

Flexible d'échappement de 1 m et flexible d'alimentation de 2,5 m avec raccord fileté 1/4" extérieur et douille à emboîter à filetage (STGI), pince de serrage 6 mm (groupe

de pinces de serrage 6), 2 clés de serrage (1x EM 11 mm, 1x EM 14 mm).

Caractéristiques :

- Forme mi-longue pour une utilisation dans des conditions d'accès limitées.

tr/min	Puissance [watts]	Consommation d'air à vide [m³/min]	Consommation d'air sous charge [m³/min]	ø intérieur flexible d'alimentation [mm]	Poids net [kg]	Réf. article	Désignation	Prix/pièce EUR
19 000	370	0,78	0,72	8	1,198	80105171	PGAS 4/190 M-HV	-



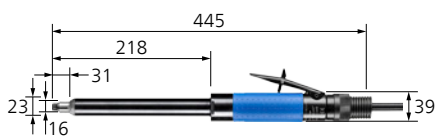

PGAS 4/190 V-HV

Meuleuse droite pneumatique de haute technicité avec échappement d'air par l'arrière et système d'homme mort grâce à la gâchette de sécurité à levier. Peut également fonctionner sans huile, mais cela entraîne une réduction de la durée de vie et que de la vitesse et de la puissance.

Contenu :

Flexible d'échappement de 1 m et flexible d'alimentation de 2,5 m avec raccord fileté 1/4" extérieur et douille à emboîter à filetage (STGI), pince de serrage 6 mm (groupe

de pinces de serrage 6), 2 clés de serrage (1x EM 11 mm, 1x EM 14 mm).

Caractéristiques :

- Forme allongée et donc parfaitement adaptée au travail dans les endroits difficiles d'accès.

tr/min	Puissance [watts]	Consommation d'air à vide [m ³ /min]	Consommation d'air sous charge [m ³ /min]	ø intérieur flexible d'alimentation [mm]	Poids net [kg]	Réf. article	Désignation	Prix/pièce EUR
19 000	370	0,78	0,72	8	1,421	80105170	PGAS 4/190 V-HV	-



PGS 6/160 HV

Meuleuse droite pneumatique de haute technicité avec échappement d'air par l'avant et système d'homme mort grâce à la gâchette de sécurité à levier.

Contenu :

Flexible d'alimentation de 2 m avec raccord fileté 1/4" extérieur et douille à emboîter à filetage (STGI), pince de serrage 6 mm

(groupe de pinces de serrage 10), 2 clés de serrage (1x EM SW 9/16", 1x EM SW 3/4").

Caractéristiques :

- Pratique et maniable.

tr/min	Puissance [watts]	Consommation d'air à vide [m ³ /min]	Consommation d'air sous charge [m ³ /min]	ø intérieur flexible d'alimentation [mm]	Poids net [kg]	Réf. article	Désignation	Prix/pièce EUR
16 000	650	0,39	0,71	8	0,750	80107042	PGS 6/160 HV	-

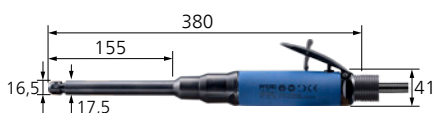

PGAS 6/160 V-HV

Meuleuse droite pneumatique de haute technicité avec échappement d'air par l'arrière et système d'homme mort grâce à la gâchette de sécurité à levier.

Contenu :

Flexible d'échappement de 1 m et flexible d'alimentation de 2 m avec raccord fileté 1/4" extérieur et douille à emboîter à filetage (STGI), pince de serrage 6 mm (groupe

de pinces de serrage 6), 2 clés de serrage (1x EM SW 9/16", 1x EM SW 3/4").

Caractéristiques :

- Forme allongée et donc parfaitement adaptée au travail dans les endroits difficiles d'accès.

tr/min	Puissance [watts]	Consommation d'air à vide [m ³ /min]	Consommation d'air sous charge [m ³ /min]	ø intérieur flexible d'alimentation [mm]	Poids net [kg]	Réf. article	Désignation	Prix/pièce EUR
16 000	650	0,39	0,71	8	1,091	80706071	PGAS 6/160 V-HV	-





PG 8/160 HV

Meuleuse droite pneumatique de haute technicité et compacte avec échappement d'air par l'avant et système d'homme mort grâce à la gâchette de sécurité à levier.

Contenu :

Flexible d'alimentation de 3 m avec raccord fileté 1/4" extérieur et douille à emboîter à filetage (STGI), flexible d'échappement de 1 m, pince de serrage 6 mm (groupe

de pinces de serrage 7), 2 clés de serrage (1x EM 9/16", 1x EM 3/4").

Caractéristiques :

- Puissance d'entraînement constante grâce au régulateur centrifuge.

tr/min	Puissance [watts]	Consommation d'air à vide [m³/min]	Consommation d'air sous charge [m³/min]	ø intérieur flexible d'alimentation [mm]	Poids net [kg]	Réf. article	Désignation	Prix/pièce EUR
16 000	600	0,34	0,85	8,5	0,950	80107041	PG 8/160 HV	-

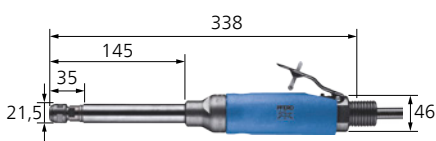

PGAS 8/160 VM-HV

Meuleuse droite pneumatique de haute technicité avec échappement d'air par l'arrière, système d'homme mort grâce à la gâchette de sécurité à levier et prolongateur de machine fin.

Contenu :

Flexible d'alimentation de 3 m avec raccord fileté 1/4" extérieur et douille à emboîter à filetage (STGI), flexible d'échappement de 1 m, pince de serrage 6 mm (groupe

de pinces de serrage 7), 2 clés de serrage (1x EM 9/16", 1x EM 3/4").

Caractéristiques :

- Puissance d'entraînement constante grâce au régulateur centrifuge.

tr/min	Puissance [watts]	Consommation d'air à vide [m³/min]	Consommation d'air sous charge [m³/min]	ø intérieur flexible d'alimentation [mm]	Poids net [kg]	Réf. article	Désignation	Prix/pièce EUR
16 000	600	0,34	0,85	8,5	1,200	80706075	PGAS 8/160 VM-HV	-

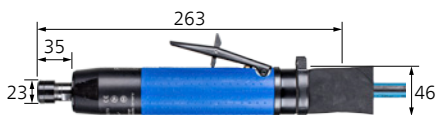

PGAS 10/160 HV

Meuleuse droite pneumatique de haute technicité avec échappement d'air par l'arrière et système d'homme mort grâce à la gâchette de sécurité à levier.

Contenu :

Flexible d'échappement de 1 m et flexible d'alimentation de 2,5 m avec raccord fileté 1/2" extérieur, pince de serrage 6 mm (groupe de pinces de serrage 16), 2 clés de serrage (1x EM 17 mm, 1x DM 20/22 mm).

Caractéristiques :

- Puissance d'entraînement constante grâce au régulateur centrifuge.
- Machine puissante pour des travaux exigeants.

tr/min	Puissance [watts]	Consommation d'air à vide [m³/min]	Consommation d'air sous charge [m³/min]	ø intérieur flexible d'alimentation [mm]	Poids net [kg]	Réf. article	Désignation	Prix/pièce EUR
16 000	1 000	0,7	0,9	13	1,234	80101051	PGAS 10/160 HV	-

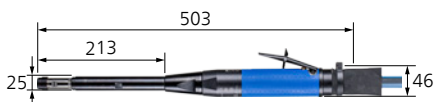

PGAS 10/160 V-HV

Meuleuse droite pneumatique de haute technicité avec échappement d'air par l'arrière et système d'homme mort grâce à la gâchette de sécurité à levier.

Contenu :

Flexible d'échappement de 1 m et flexible d'alimentation de 2,5 m avec raccord fileté 1/2" extérieur, pince de serrage 6 mm (groupe de pinces de serrage 16), 2 clés de serrage (1x EM 17 mm, 1x DM 20/22 mm).

Caractéristiques :

- Forme très longue et donc particulièrement bien adaptée au travail dans les endroits difficiles d'accès.
- Puissance d'entraînement constante grâce au régulateur centrifuge.

tr/min	Puissance [watts]	Consommation d'air à vide [m³/min]	Consommation d'air sous charge [m³/min]	ø intérieur flexible d'alimentation [mm]	Poids net [kg]	Réf. article	Désignation	Prix/pièce EUR
16 000	1 000	0,7	0,9	13	2,047	80101050	PGAS 10/160 V-HV	-

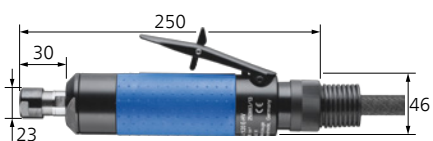

PGAS 4/120 E-HV

Meuleuse droite pneumatique de haute technicité avec échappement d'air par l'arrière et système d'homme mort grâce à la gâchette de sécurité à levier. Peut également fonctionner sans huile, mais cela entraîne une réduction de la durée de vie et que de la vitesse et de la puissance.

Contenu :

Flexible d'échappement de 1 m et flexible d'alimentation de 2,5 m avec raccord fileté 1/4" extérieur et douille à emboîter à filetage (STGI), pince de serrage 6 mm (groupe de pinces de serrage 16), 2 clés de serrage (1x EM 17 mm, 1x DM 20/22 mm).

Caractéristiques :

- La broche à montage élastique assure un fonctionnement sans vibrations.
- Puissance d'entraînement constante grâce au régulateur centrifuge.

tr/min	Puissance [watts]	Consommation d'air à vide [m³/min]	Consommation d'air sous charge [m³/min]	ø intérieur flexible d'alimentation [mm]	Poids net [kg]	Réf. article	Désignation	Prix/pièce EUR
12 000	440	0,7	0,98	8	1,035	80107191	PGAS 4/120 E-HV	-



PGS 6/120 HV

Meuleuse droite pneumatique de haute technicité avec échappement d'air par l'avant et système d'homme mort grâce à la gâchette de sécurité à levier.



Contenu :

Flexible d'alimentation de 2 m avec raccord fileté 1/4" extérieur et douille à emboîter à filetage (STGI), pince de serrage 6 mm (groupe de pinces de serrage 10), 2 clés de serrage (1x EM SW 9/16", 1x EM SW 3/4").

Caractéristiques :

- Pratique et maniable.

tr/min	Puissance [watts]	Consommation d'air à vide [m³/min]	Consommation d'air sous charge [m³/min]	ø intérieur flexible d'alimentation [mm]	Poids net [kg]	Réf. article	Désignation	Prix/pièce EUR
12 000	650	0,22	0,71	8	0,750	80107012	PGS 6/120 HV	-



PGAS 6/120 HV

Meuleuse droite pneumatique de haute technicité avec échappement d'air par l'arrière et système d'homme mort grâce à la gâchette de sécurité à levier.

Contenu :

Flexible d'alimentation de 2 m avec raccord fileté 1/4" extérieur et douille à emboîter à filetage (STGI), flexible d'échappement de 1 m, pince de serrage 6 mm (groupe

de pinces de serrage 7), 2 clés de serrage (1x EM SW 9/16", 1x EM SW 3/4").

Caractéristiques :

- Puissance d'entraînement constante grâce au régulateur centrifuge.
- Modèles compacts.

tr/min	Puissance [watts]	Consommation d'air à vide [m³/min]	Consommation d'air sous charge [m³/min]	ø intérieur flexible d'alimentation [mm]	Poids net [kg]	Réf. article	Désignation	Prix/pièce EUR
12 000	650	0,22	0,71	8	0,750	80107016	PGAS 6/120 HV	-



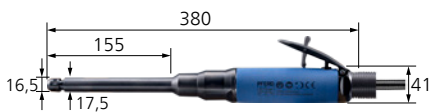

PGAS 6/120 V-HV

Meuleuse droite pneumatique de haute technicité avec échappement d'air par l'arrière et système d'homme mort grâce à la gâchette de sécurité à levier.

Contenu :

Flexible d'échappement de 1 m et flexible d'alimentation de 2 m avec raccord fileté 1/4" extérieur et douille à emboîter à filetage (STGI), pince de serrage 6 mm (groupe de pinces de serrage 6), 2 clés de serrage (1x EM SW 9/16", 1x EM SW 3/4").

Caractéristiques :

- La machine avec rallonge large convient à l'utilisation dans les zones difficiles d'accès.
- Le régulateur centrifuge intégré permet de garantir une vitesse de rotation constante lors de l'usage.

tr/min	Puissance [watts]	Consommation d'air à vide [m³/min]	Consommation d'air sous charge [m³/min]	ø intérieur flexible d'alimentation [mm]	Poids net [kg]	Réf. article	Désignation	Prix/pièce EUR
12 000	650	0,22	0,71	8	1,091	80706061	PGAS 6/120 V-HV	-



PGAS 6/120 VB-HV

Meuleuse droite pneumatique de haute technicité avec échappement d'air par l'arrière et système d'homme mort grâce à la gâchette de sécurité à levier.

Contenu :

Flexible d'alimentation de 2 m avec raccord fileté 1/4" extérieur et douille à emboîter à filetage (STGI), flexible d'échappement de 1 m, pince de serrage 6 mm (groupe de pinces de serrage 7), 2 clés de serrage (1x EM SW 9/16", 1x EM SW 3/4").

Caractéristiques :

- Puissance d'entraînement constante grâce au régulateur centrifuge.
- Modèles compacts.
- Grâce à la forme avec rallonge large, la machine convient parfaitement aux travaux dans les endroits difficiles d'accès.

tr/min	Puissance [watts]	Consommation d'air à vide [m³/min]	Consommation d'air sous charge [m³/min]	ø intérieur flexible d'alimentation [mm]	Poids net [kg]	Réf. article	Désignation	Prix/pièce EUR
12 000	650	0,22	0,71	8	1,316	80107021	PGAS 6/120 VB-HV	-

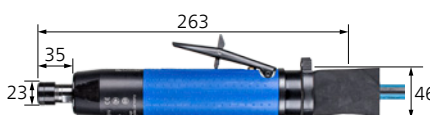

PGAS 10/120 HV

Meuleuse droite pneumatique de haute technicité avec échappement d'air par l'arrière et système d'homme mort grâce à la gâchette de sécurité à levier.

Contenu :

Flexible d'échappement de 1 m et flexible d'alimentation de 2,5 m avec raccord fileté 1/2" extérieur, pince de serrage 6 mm

(groupe de pinces de serrage 16), 2 clés de serrage (1x EM 17 mm, 1x DM 20/22 mm).

Caractéristiques :

- Puissance d'entraînement constante grâce au régulateur centrifuge.

tr/min	Puissance [watts]	Consommation d'air à vide [m³/min]	Consommation d'air sous charge [m³/min]	ø intérieur flexible d'alimentation [mm]	Poids net [kg]	Réf. article	Désignation	Prix/pièce EUR
12 000	950	0,5	0,9	13	1,234	80101061	PGAS 10/120 HV	-



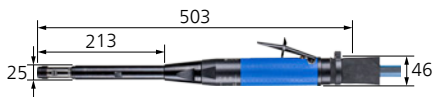

PGAS 10/120 V-HV

Meuleuse droite pneumatique de haute technicité avec échappement d'air par l'arrière et système d'homme mort grâce à la gâchette de sécurité à levier.

Contenu :

Flexible d'échappement de 1 m et flexible d'alimentation de 2,5 m avec raccord fileté 1/2" extérieur, pince de serrage 6 mm (groupe de pinces de serrage 16), 2 clés de serrage (1x EM 17 mm, 1x DM 20/22 mm).

Caractéristiques :

- Forme très longue et donc particulièrement bien adaptée au travail dans les endroits difficiles d'accès.
- Puissance d'entraînement constante grâce au régulateur centrifuge.

tr/min	Puissance [watts]	Consommation d'air à vide [m ³ /min]	Consommation d'air sous charge [m ³ /min]	ø intérieur flexible d'alimentation [mm]	Poids net [kg]	Réf. article	Désignation	Prix/pièce EUR
12 000	950	0,5	0,9	13	2,047	80101060	PGAS 10/120 V-HV	-



PG 8/100 HV

Meuleuse droite pneumatique de haute technicité avec échappement d'air par l'avant et système d'homme mort grâce à la gâchette de sécurité à levier.



Contenu :

Flexible d'alimentation de 3 m avec raccord fileté 1/4" extérieur et douille à emboîter à filetage (STGI), pince de serrage 6 mm (groupe de pinces de serrage 7), 2 clés de serrage (1x EM 9/16", 1x EM 3/4").

Caractéristiques :

- Puissance d'entraînement constante grâce au régulateur centrifuge.
- Modèles compacts.

tr/min	Puissance [watts]	Consommation d'air à vide [m ³ /min]	Consommation d'air sous charge [m ³ /min]	ø intérieur flexible d'alimentation [mm]	Poids net [kg]	Réf. article	Désignation	Prix/pièce EUR
10 000	600	0,17	0,85	8,5	0,950	80107011	PG 8/100 HV	-



PGAS 8/100 HV

Meuleuse droite pneumatique de haute technicité avec échappement d'air par l'arrière et système d'homme mort grâce à la gâchette de sécurité à levier.

Contenu :

Flexible d'alimentation de 3 m avec raccord fileté 1/4" extérieur et douille à emboîter à filetage (STGI), flexible d'échappement de 1 m, pince de serrage 6 mm (groupe

de pinces de serrage 7), 2 clés de serrage (1x EM 9/16", 1x EM 3/4").

Caractéristiques :

- Puissance d'entraînement constante grâce au régulateur centrifuge.
- Modèles compacts.

tr/min	Puissance [watts]	Consommation d'air à vide [m ³ /min]	Consommation d'air sous charge [m ³ /min]	ø intérieur flexible d'alimentation [mm]	Poids net [kg]	Réf. article	Désignation	Prix/pièce EUR
10 000	600	0,17	0,85	8,5	1,000	80107015	PGAS 8/100 HV	-



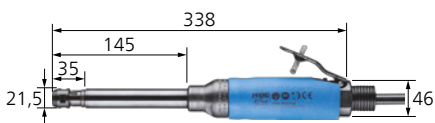

PGAS 8/100 VM-HV

Meuleuse droite pneumatique de haute technicité avec échappement d'air par l'arrière, système d'homme mort grâce à la gâchette de sécurité à levier et prolongateur d'entraînement fin. Bon rapport taille, poids, performance.

Contenu :

Flexible d'alimentation de 3 m avec raccord fileté 1/4" extérieur et douille à emboîter à filetage (STGI), flexible d'échappement de 1 m, pince de serrage 6 mm (groupe de pinces de serrage 7), 2 clés de serrage (1x EM 9/16", 1x EM 3/4").

Caractéristiques :

- Version allongée permettant de travailler dans les zones difficiles d'accès.
- Puissance d'entraînement constante grâce au régulateur centrifuge.

tr/min	Puissance [watts]	Consommation d'air à vide [m ³ /min]	Consommation d'air sous charge [m ³ /min]	ø intérieur flexible d'alimentation [mm]	Poids net [kg]	Réf. article	Désignation	Prix/pièce EUR
10 000	600	0,17	0,85	8,5	1,200	80706085	PGAS 8/100 VM-HV	-

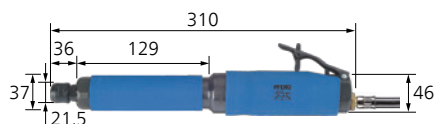

PG 8/100 V-HV

Meuleuse droite pneumatique de haute technicité avec échappement d'air par l'avant et système d'homme mort grâce à la gâchette de sécurité à levier. Bon rapport taille, poids, performance.

Contenu :

Flexible d'alimentation de 3 m avec raccord fileté 1/4" extérieur et douille à emboîter à filetage (STGI), pince de serrage 6 mm (groupe de pinces de serrage 7), 2 clés de serrage (1x EM 9/16", 1x EM 3/4").

Caractéristiques :

- Version allongée permettant de travailler dans les zones difficiles d'accès.
- Puissance d'entraînement constante grâce au régulateur centrifuge.

tr/min	Puissance [watts]	Consommation d'air à vide [m ³ /min]	Consommation d'air sous charge [m ³ /min]	ø intérieur flexible d'alimentation [mm]	Poids net [kg]	Réf. article	Désignation	Prix/pièce EUR
10 000	600	0,17	0,85	8,5	1,400	80107003	PG 8/100 V-HV	-

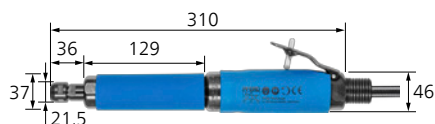

PGAS 8/100 V-HV

Meuleuse droite pneumatique de haute technicité avec échappement d'air par l'arrière et système d'homme mort grâce à la gâchette de sécurité à levier. Bon rapport taille, poids, performance.

Contenu :

Flexible d'alimentation de 3 m avec raccord fileté 1/4" extérieur et douille à emboîter à filetage (STGI), flexible d'échappement de 1 m, pince de serrage 6 mm (groupe de pinces de serrage 7), 2 clés de serrage (1x EM 9/16", 1x EM 3/4").

Caractéristiques :

- Version allongée permettant de travailler dans les zones difficiles d'accès.
- Puissance d'entraînement constante grâce au régulateur centrifuge.

tr/min	Puissance [watts]	Consommation d'air à vide [m ³ /min]	Consommation d'air sous charge [m ³ /min]	ø intérieur flexible d'alimentation [mm]	Poids net [kg]	Réf. article	Désignation	Prix/pièce EUR
10 000	600	0,17	0,85	8,5	1,400	80107020	PGAS 8/100 V-HV	-





PGAS 3/70 HV

Meuleuse droite pneumatique de haute technicité avec échappement d'air par l'arrière et système d'homme mort grâce à la gâchette de sécurité à levier.

Contenu :

Flexible d'échappement de 1 m et flexible d'alimentation de 2,5 m avec raccord fileté 1/4" extérieur et douille à emboîter à filetage (STGI), pince de serrage 6 mm (groupe de pinces de serrage 6), 2 clés de serrage (1x EM 11 mm, 1x EM 14 mm).

Caractéristiques :

- Couple élevé grâce à un engrenage planétaire.
- Entraînement à la fois compact et facile à manipuler.

tr/min	Puissance [watts]	Consommation d'air à vide [m³/min]	Consommation d'air sous charge [m³/min]	ø intérieur flexible d'alimentation [mm]	Poids net [kg]	Réf. article	Désignation	Prix/pièce EUR
7 000	320	0,6	0,5	8	0,850	80106050	PGAS 3/70 HV	-

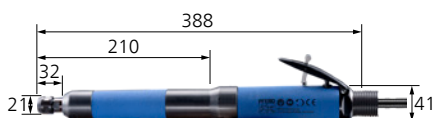

PGAS 6/50 VB-HV

Meuleuse droite pneumatique de haute technicité avec échappement d'air par l'arrière et système d'homme mort grâce à la gâchette de sécurité à levier. La machine pneumatique à vitesse de rotation fixe doit être utilisée avec de l'huile.



Contenu :

Flexible d'échappement de 1 m et flexible d'alimentation de 2 m avec raccord fileté 1/4" extérieur et douille à emboîter à filetage (STGI), pince de serrage 6 mm (groupe de pinces de serrage 6), 2 clés de serrage (1x EM SW 9/16", 1x EM SW 3/4").

Caractéristiques :

- Grâce à la forme avec rallonge large, la machine convient parfaitement aux travaux dans les endroits difficiles d'accès.

tr/min	Puissance [watts]	Consommation d'air à vide [m³/min]	Consommation d'air sous charge [m³/min]	ø intérieur flexible d'alimentation [mm]	Poids net [kg]	Réf. article	Désignation	Prix/pièce EUR
5 000	650	0,95	0,71	8	2,000	80106076	PGAS 6/50 V-HV	-

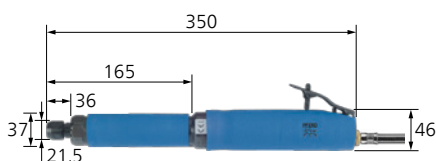

PG 8/50 V-HV

Meuleuse droite pneumatique de haute technicité avec échappement d'air par l'avant et système d'homme mort grâce à la gâchette de sécurité à levier. La version allongée permet de travailler dans les zones difficiles d'accès.

Contenu :

Flexible d'alimentation de 3 m avec raccord fileté 1/4" extérieur et douille à emboîter à filetage (STGI), pince de serrage 6 mm (groupe de pinces de serrage 7), 2 clés de serrage (1x EM 9/16", 1x EM 3/4").

Caractéristiques :

- Couple particulièrement élevé grâce au réducteur.
- Guidage précis grâce à une utilisation confortable à deux mains.
- Conception robuste pour des travaux exigeants.

tr/min	Puissance [watts]	Consommation d'air à vide [m³/min]	Consommation d'air sous charge [m³/min]	ø intérieur flexible d'alimentation [mm]	Poids net [kg]	Réf. article	Désignation	Prix/pièce EUR
5 000	600	0,85	0,34	8,5	1,600	80106075	PG 8/50 V-HV	-





PGAS 3/35 HV

Meuleuse droite pneumatique de haute technicité avec échappement d'air par l'arrière et système d'homme mort grâce à la gâchette de sécurité à levier.

Contenu :

Flexible d'échappement de 1 m et flexible d'alimentation de 2,5 m avec raccord fileté 1/4" extérieur et douille à emboîter à filetage (STGI), pince de serrage 6 mm (groupe de pinces de serrage 6), 2 clés de serrage (1x EM 11 mm, 1x EM 14 mm).

Caractéristiques :

- Couple élevé grâce à un engrenage planétaire.
- Entraînement à la fois compact et facile à manipuler.

tr/min	Puissance [watts]	Consommation d'air à vide [m³/min]	Consommation d'air sous charge [m³/min]	∅ intérieur flexible d'alimentation [mm]	Poids net [kg]	Réf. article	Désignation	Prix/pièce EUR
3 500	320	0,6	0,5	8	0,850	80106055	PGAS 3/35 HV	-

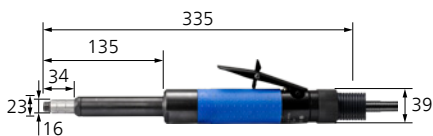

PGAS 3/35 M-HV

Meuleuse droite pneumatique de haute technicité avec échappement d'air par l'arrière et système d'homme mort grâce à la gâchette de sécurité à levier.

Contenu :

Flexible d'échappement de 1 m et flexible d'alimentation de 2,5 m avec raccord fileté 1/4" extérieur et douille à emboîter à filetage (STGI), pince de serrage 6 mm (groupe de pinces de serrage 6), 2 clés de serrage (1x EM 11 mm, 1x EM 14 mm).

Caractéristiques :

- Couple élevé grâce à un engrenage planétaire.
- Grâce à sa forme mi-longue, la machine convient parfaitement à une utilisation dans des endroits à accès limité.

tr/min	Puissance [watts]	Consommation d'air à vide [m³/min]	Consommation d'air sous charge [m³/min]	∅ intérieur flexible d'alimentation [mm]	Poids net [kg]	Réf. article	Désignation	Prix/pièce EUR
3 500	320	0,6	0,5	8	1,198	80106065	PGAS 3/35 M-HV	-



PGAS 2/5 DS

Meuleuse droite pneumatique de haute technicité avec échappement d'air par l'arrière, démarrage par pression de type gâchette, avec machine facile à manipuler pour l'utilisation d'alésoirs.

Contenu :

Flexible d'échappement de 1 m et flexible d'alimentation de 2,5 m avec raccord fileté 1/4" extérieur et douille à emboîter à filetage (STGI), 1 étrier de suspension, pince de serrage 6 mm (groupe de pinces de

serrage 20), 2 clés de serrage (1x EM 12 mm, 1x EM 17 mm).

Caractéristiques :

- Le démarrage par pression permet un travail rapide et sûr.
- Régulation de la vitesse de rotation garantissant un résultat de travail optimal.

tr/min	Puissance [watts]	Consommation d'air à vide [m³/min]	Consommation d'air sous charge [m³/min]	∅ intérieur flexible d'alimentation [mm]	Poids net [kg]	Réf. article	Désignation	Prix/pièce EUR
500	160	0,4	0,3	6	0,564	80106056	PGAS 2/5 DS	-



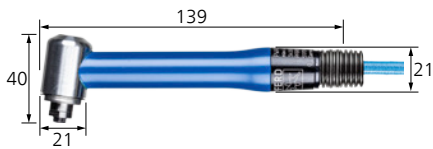

PWAS 1/800 DV

Meuleuse d'angle pneumatique de haute technicité avec échappement d'air par l'arrière, pince de serrage et version à gâchette tournante. Se tient comme un crayon.

Contenu :

Flexible d'échappement de 0,75 m et flexible d'alimentation de 1,5 m avec raccord fileté 1/4" extérieur et douille à emboîter à filetage (STGI), pince de serrage 3 mm (groupe de pinces de serrage 2), 2 clés de serrage (DM 6/8 mm).

Caractéristiques :

- Robuste, sans renvoi d'angle.
- Légère et maniable.
- La plus petite meuleuse d'angle à vitesse de rotation élevée.

tr/min	Puissance [watts]	Consommation d'air à vide [m³/min]	Consommation d'air sous charge [m³/min]	ø intérieur flexible d'alimentation [mm]	Poids net [kg]	Réf. article	Désignation	Prix/pièce EUR
80 000	75	0,15	0,14	4,8	0,094	80205010	PWAS 1/800 DV	-



PWAS 1/800 HV

Meuleuse d'angle pneumatique de haute technicité avec échappement d'air par l'arrière, pince de serrage et système d'homme mort grâce à la gâchette de sécurité à levier. Se tient comme un crayon.

Contenu :

Flexible d'échappement de 0,75 m et flexible d'alimentation de 1,5 m avec raccord fileté 1/4" extérieur et douille à emboîter à filetage (STGI), pince de serrage 3 mm (groupe de pinces de serrage 2), 2 clés de serrage (DM 6/8 mm).

Caractéristiques :

- Robuste, sans renvoi d'angle.
- Légère et maniable.
- La plus petite meuleuse d'angle à vitesse de rotation élevée.

tr/min	Puissance [watts]	Consommation d'air à vide [m³/min]	Consommation d'air sous charge [m³/min]	ø intérieur flexible d'alimentation [mm]	Poids net [kg]	Réf. article	Désignation	Prix/pièce EUR
80 000	75	0,15	0,14	4,8	0,134	80205015	PWAS 1/800 HV	-



PWAS 1/250 DV

Meuleuse d'angle pneumatique de haute technicité avec échappement d'air par l'arrière, pince de serrage. La machine en version à gâchette tournante convient aux utilisations en continu. Forme compacte et donc parfaitement adaptée au travail dans les endroits difficiles d'accès.



Contenu :

Flexible d'échappement de 0,6 m et flexible d'alimentation de 2 m avec raccord fileté 1/4" extérieur et douille à emboîter à filetage (STGI), pince de serrage 3 mm (groupe de pinces de serrage 3), 2 clés de serrage (1x EM 10 mm, 1x EM 13/64").

Caractéristiques :

- Tête angulaire de faible hauteur.
- Tête angulaire fine.
- Légère et maniable.

tr/min	Puissance [watts]	Consommation d'air à vide [m³/min]	Consommation d'air sous charge [m³/min]	ø intérieur flexible d'alimentation [mm]	Poids net [kg]	Réf. article	Désignation	Prix/pièce EUR
25 000	110	0,3	0,2	5	0,217	80205025	PWAS 1/250 DV	-





Porte-outils

Le porte-outil remplace la pince de serrage et sert à la fixation directe des outils COMBIDISC.

Fixation de tige	Poids net [kg]	Réf. article	Désignation	Prix/pièce EUR
Aucune indication	0,006	80810015	ASD 20 CD 1/4-20 G	-



PWAS 2/200 DV

Meuleuse d'angle pneumatique de haute technicité avec échappement d'air par l'arrière, pince de serrage et version à gâchette tournante.

Contenu :

Flexible d'échappement de 1 m et flexible d'alimentation de 2,5 m avec raccord fileté 1/4" extérieur et douille à emboîter à filetage (STGI), pince de serrage 6 mm (groupe de pinces de serrage 6), 2 clés de serrage (1x EM 11 mm, 1x EM 14 mm).

Caractéristiques :

- Tête angulaire fine permettant de travailler dans les zones difficiles d'accès.
- Forme pratique et compacte.



tr/min	Puissance [watts]	Consommation d'air à vide [m³/min]	Consommation d'air sous charge [m³/min]	ø intérieur flexible d'alimentation [mm]	Poids net [kg]	Réf. article	Désignation	Prix/pièce EUR
20 000	230	0,55	0,45	6	0,420	80205038	PWAS 2/200 DV	-

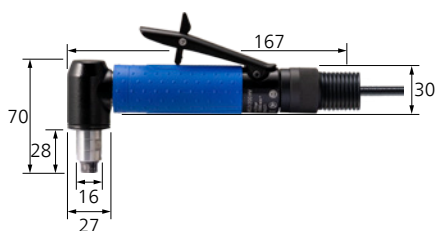

PWAS 2/200 HV

Meuleuse d'angle pneumatique de haute technicité avec échappement d'air par l'arrière, pince de serrage et système d'homme mort grâce à la gâchette de sécurité à levier.

Contenu :

Flexible d'échappement de 1 m et flexible d'alimentation de 2,5 m avec raccord fileté 1/4" extérieur et douille à emboîter à filetage (STGI), pince de serrage 6 mm (groupe de pinces de serrage 6), 2 clés de serrage (1x EM 11 mm, 1x EM 14 mm).

Caractéristiques :

- Tête angulaire fine permettant de travailler dans les zones difficiles d'accès.
- Forme pratique et compacte.



tr/min	Puissance [watts]	Consommation d'air à vide [m³/min]	Consommation d'air sous charge [m³/min]	ø intérieur flexible d'alimentation [mm]	Poids net [kg]	Réf. article	Désignation	Prix/pièce EUR
20 000	230	0,55	0,45	6	0,460	80205036	PWAS 2/200 HV	-



PWSA 4/200 HV

Meuleuse d'angle pneumatique de haute technicité avec échappement d'air par l'arrière, système d'homme mort grâce à la gâchette de sécurité à levier, pince de serrage. Présente une tête angulaire de faible hauteur et une grande précision de rotation de la broche.

Contenu :

Flexible d'échappement de 1 m et flexible d'alimentation de 3 m avec raccord fileté 1/4" extérieur et douille à emboîter à filetage (STGI), pince de serrage 6 mm (groupe de pinces de serrage 5), 2 clés de serrage (1x EM 7/16", 1x EM 9/16").

Caractéristiques :

- Modèles compacts.
- Bon rapport taille, poids, performance.
- Système d'homme mort grâce à la gâchette de sécurité à levier.



tr/min	Puissance [watts]	Consommation d'air à vide [m³/min]	Consommation d'air sous charge [m³/min]	ø intérieur flexible d'alimentation [mm]	Poids net [kg]	Réf. article	Désignation	Prix/pièce EUR
20 000	300	0,57	0,42	8,5	0,520	80700277	PWSA 4/200 HV	-

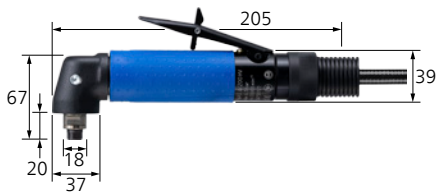

PWAS 4/200 HV

Meuleuse d'angle pneumatique de haute technicité avec échappement d'air par l'arrière, système d'homme mort grâce à la gâchette de sécurité à levier, pince de serrage. Parfaitement adaptée au travail dans les zones difficiles d'accès.

Contenu :
Flexible d'échappement de 1 m et flexible d'alimentation de 2,5 m avec raccord fileté 1/4" extérieur et douille à emboîter à filetage (STGI), pince de serrage 6 mm (groupe

de pinces de serrage 6), 2 clés de serrage (1x EM 11 mm, 1x EM 14 mm).

Caractéristiques :

- Tête angulaire de faible hauteur.
- Système d'homme mort grâce à la gâchette de sécurité à levier.

tr/min	Puissance [watts]	Consommation d'air à vide [m³/min]	Consommation d'air sous charge [m³/min]	ø intérieur flexible d'alimentation [mm]	Poids net [kg]	Réf. article	Désignation	Prix/pièce EUR
20 000	370	0,7	0,6	8	0,920	80209011	PWAS 4/200 HV	-



PWAS 4/160 HV

Meuleuse d'angle pneumatique de haute technicité avec échappement d'air par l'arrière, système d'homme mort grâce à la gâchette de sécurité à levier, pince de serrage. Parfaitement adaptée au travail dans les zones difficiles d'accès.

Contenu :
Flexible d'échappement de 1 m et flexible d'alimentation de 2,5 m avec raccord fileté 1/4" extérieur et douille à emboîter à filetage (STGI), pince de serrage 6 mm (groupe

de pinces de serrage 6), 2 clés de serrage (1x EM 11 mm, 1x EM 14 mm).

Caractéristiques :

- Tête angulaire de faible hauteur.
- Puissance d'entraînement constante grâce au régulateur centrifuge.

tr/min	Puissance [watts]	Consommation d'air à vide [m³/min]	Consommation d'air sous charge [m³/min]	ø intérieur flexible d'alimentation [mm]	Poids net [kg]	Réf. article	Désignation	Prix/pièce EUR
16 000	370	0,55	0,6	8	1,004	80209016	PWAS 4/160 HV	-



PWAS 4/120 HV

Meuleuse d'angle pneumatique de haute technicité avec échappement d'air par l'arrière, système d'homme mort grâce à la gâchette de sécurité à levier, pince de serrage. Parfaitement adaptée au travail dans les zones difficiles d'accès.

Contenu :
Flexible d'échappement de 1 m et flexible d'alimentation de 2,5 m avec raccord fileté 1/4" extérieur et douille à emboîter à filetage (STGI), pince de serrage 6 mm (groupe

de pinces de serrage 6), 2 clés de serrage (1x EM 11 mm, 1x EM 14 mm).

Caractéristiques :

- Tête angulaire de faible hauteur.
- Puissance d'entraînement constante grâce au régulateur centrifuge.

tr/min	Puissance [watts]	Consommation d'air à vide [m³/min]	Consommation d'air sous charge [m³/min]	ø intérieur flexible d'alimentation [mm]	Poids net [kg]	Réf. article	Désignation	Prix/pièce EUR
12 000	370	0,5	0,6	8	1,004	80209006	PWAS 4/120 HV	-





PWA 2/120 DV

Meuleuse d'angle pneumatique de haute technicité avec broche filetée 1/4-20 UNC, échappement d'air par l'arrière et version à gâchette tournante.

Contenu :

Flexible d'échappement de 1 m et flexible d'alimentation de 2,5 m avec raccord fileté 1/4" extérieur et douille à emboîter à filetage (STGI), 1 clé de serrage (EM 11 mm).

Caractéristiques :

- Broche spéciale pour la fixation de tous les outils COMBIDISC (utiliser le plateau-support sans tige).
- Tête angulaire plate permettant de travailler dans les zones difficiles d'accès.

tr/min	Puissance [watts]	Consommation d'air à vide [m ³ /min]	Consommation d'air sous charge [m ³ /min]	ø intérieur flexible d'alimentation [mm]	Poids net [kg]	Réf. article	Désignation	Prix/pièce EUR
12 000	230	0,55	0,45	6	0,476	80205039	PWA 2/120 DV	-



PWA 2/120 HV

Meuleuse d'angle pneumatique de haute technicité avec broche filetée 1/4-20 UNC, échappement d'air par l'arrière et système d'homme mort grâce à la gâchette de sécurité à levier.

Contenu :

Flexible d'échappement de 1 m et flexible d'alimentation de 2,5 m avec raccord fileté 1/4" extérieur et douille à emboîter à filetage (STGI), 1 clé de serrage (EM 11 mm).

Caractéristiques :

- Broche spéciale pour la fixation de tous les outils COMBIDISC (utiliser le plateau-support sans tige).
- Tête angulaire plate permettant de travailler dans les zones difficiles d'accès.

tr/min	Puissance [watts]	Consommation d'air à vide [m ³ /min]	Consommation d'air sous charge [m ³ /min]	ø intérieur flexible d'alimentation [mm]	Poids net [kg]	Réf. article	Désignation	Prix/pièce EUR
12 000	230	0,55	0,45	6	0,516	80205037	PWA 2/120 HV	-



Prolongateurs pour broches d'entraînement

La tige du plateau-support peut être remplacée par un adaptateur adéquat. Le plateau-support se fixe alors directement sur la broche d'entraînement de la machine motrice. Adapté aux machines équipées d'une broche 1/4-20 UNC.

Poids net [kg]	Réf. article	Désignation	Prix/pièce EUR
0,010	87100727	SPV20 CD 1/4-20 UNC	-

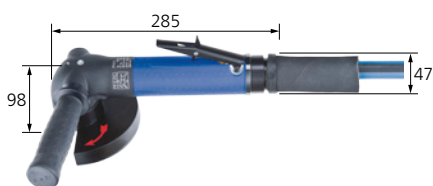

PWA 11/120 HV

Meuleuse d'angle pneumatique de haute technicité avec broche filetée M14 et fixation d'outil 22,23 mm, échappement d'air par l'arrière et système d'homme mort grâce à la gâchette de sécurité à levier. Avec **diamètre maximal de l'outil jusqu'à 125 mm**.

Contenu :

Flexible d'échappement de 1 m et flexible d'alimentation de 2,5 m avec raccord fileté 1/2" extérieur, 1 écrou de serrage (réf. article 98980036), 2 vis à tête hexagonale à embase (1x réf. article 98980037, 1x réf. article 98980038), 2 douilles d'écartement (1x réf. article 98980039, 1x réf. article 98980040), 2 clés de serrage (1x réf. article 91244601, 1x réf. article 92785502),

capot de protection ø 125 mm, poignée antivibrations.

Caractéristiques :

- Conception robuste pour des travaux exigeants.
- Puissance d'entraînement constante grâce au régulateur centrifuge.
- Blocage de broche pour le changement d'outil avec une clé.

tr/min	Puissance [watts]	Consommation d'air à vide [m ³ /min]	Consommation d'air sous charge [m ³ /min]	ø intérieur flexible d'alimentation [mm]	Poids net [kg]	Réf. article	Désignation	Prix/pièce EUR
12 000	1 100	0,5	1,2	13	2,100	80204081	PWA 11/120 HV	-



PWT 26/120 HV M14

Meuleuse d'angle pneumatique de haute technicité avec broche filetée M14 et fixation d'outil 22,23 mm, échappement d'air par le dessous et système d'homme mort grâce à la gâchette de sécurité à levier. Avec un **diamètre d'outil max. de 125 mm** et un moteur à turbine très puissant.



1x réf. article 92785503), 1 écrou de serrage (réf. article 90011450), 1 flasque de serrage (réf. article 90011455), 1 disque d'écartement (réf. article 90011460), capot de protection ø 125 mm, poignée antivibrations.

Caractéristiques :

- Broche filetée M14 permettant de fixer facilement de nombreux outils différents.
- Puissance d'entraînement constante grâce au régulateur centrifuge et blocage de broche pour un changement d'outil avec une seule clé.

Contenu :

Filetage de raccordement 1/2" intérieur, 2 clés de serrage (1x réf. article 91244601,

tr/min	Puissance [watts]	Consommation d'air à vide [m³/min]	Consommation d'air sous charge [m³/min]	ø intérieur flexible d'alimentation [mm]	Poids net [kg]	Réf. article	Désignation	Prix/pièce EUR
12 000	2 600	0,9	2,25	16	2,200	80201010	PWT 26/120 HV M14	-



PWT 26/100 HV M14

Meuleuse d'angle pneumatique de haute technicité avec broche filetée M14 et fixation d'outil 22,23 mm, échappement d'air par le dessous et système d'homme mort grâce à la gâchette de sécurité à levier. Avec un **diamètre d'outil max. de 150 mm** et un moteur à turbine très puissant.

Contenu :

Filetage de raccordement 1/2" intérieur, 2 clés de serrage (1x réf. article 91244601, 1x réf. article 92785503), 2 écrous de serrage (1x réf. article 90011450, 1x réf. article 90011451), 3 flasques de serrage (1x réf. article 90011456, 1x réf. article 90011457, 1x réf. article 90011458), capot de protection ø 150 mm, poignée antivibrations.

Caractéristiques :

- Broche filetée M14 permettant de fixer facilement de nombreux outils différents.
- Puissance d'entraînement constante grâce au régulateur centrifuge et blocage de broche pour un changement d'outil avec une seule clé.

tr/min	Puissance [watts]	Consommation d'air à vide [m³/min]	Consommation d'air sous charge [m³/min]	ø intérieur flexible d'alimentation [mm]	Poids net [kg]	Réf. article	Désignation	Prix/pièce EUR
10 000	2 600	0,9	2,25	16	2,580	80201020	PWT 26/100 HV M14	-



Machines pneumatiques

Meuleuses d'angle à broche filetée



PWT 26/85 HV M14

Meuleuse d'angle pneumatique de haute technicité avec broche filetée M14 et fixation d'outil 22,23 mm, échappement d'air par le dessous et système d'homme mort grâce à la gâchette de sécurité à levier. Avec un **diamètre d'outil max. de 180 mm** et un moteur à turbine très puissant.



1x réf. article 92785503), 2 écrous de serrage (1x réf. article 90011450, 1x réf. article 90011451), 3 flasques de serrage (1x réf. article 90011456, 1x réf. article 90011457, 1x réf. article 90011458), capot de protection ø 150 mm, poignée antivibrations.

Caractéristiques :

- Broche filetée M14 permettant de fixer facilement de nombreux outils différents.
- Puissance d'entraînement constante grâce au régulateur centrifuge et blocage de broche pour un changement d'outil avec une seule clé.

Contenu :

Filetage de raccordement 1/2" intérieur, 2 clés de serrage (1x réf. article 91244601,

tr/min	Puissance [watts]	Consommation d'air à vide [m³/min]	Consommation d'air sous charge [m³/min]	ø intérieur flexible d'alimentation [mm]	Poids net [kg]	Réf. article	Désignation	Prix/pièce EUR
8 500	2 600	0,9	2,25	16	2,800	80201030	PWT 26/85 HV M14	-

Meuleuse d'angle à fixation hexagonale

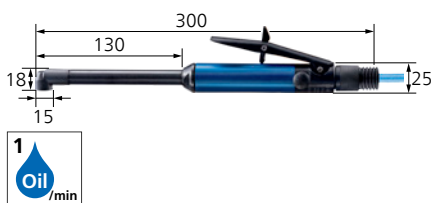

PWA 1/9 VB-HV HEX 3MM

Meuleuse d'angle pneumatique de haute technicité avec faible consommation d'air et régulation de la vitesse de rotation. Optimal pour l'ébavurage des endroits difficiles d'accès, comme les trous avec alésages transversaux.



Contenu :

Flexible d'échappement de 1 m et flexible d'alimentation de 2,5 m avec raccord fileté 1/4" extérieur et douille à emboîter à filetage (STGI).

Caractéristiques :

- Robuste et très silencieux.

tr/min	Puissance [watts]	Consommation d'air à vide [m³/min]	Consommation d'air sous charge [m³/min]	ø intérieur flexible d'alimentation [mm]	Poids net [kg]	Réf. article	Désignation	Prix/pièce EUR
900	35	0,19	0,17	4,8	0,400	80700492	PWA 1/9 V-HV HEX 3 mm	-



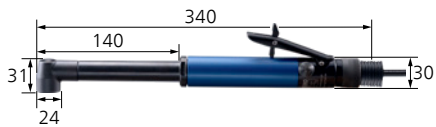

PWA 1/5 V-HV HEX 1/4"

Meuleuse d'angle pneumatique de haute technicité avec faible consommation d'air et régulation de la vitesse de rotation. Optimal pour l'ébavurage des endroits difficiles d'accès, comme les trous avec alésages transversaux.



Contenu :

Flexible d'échappement de 1 m et flexible d'alimentation de 2,5 m avec raccord fileté 1/4" extérieur et douille à emboîter à filetage (STGI).

Caractéristiques :

- Robuste et très silencieux.

tr/min	Puissance [watts]	Consommation d'air à vide [m³/min]	Consommation d'air sous charge [m³/min]	ø intérieur flexible d'alimentation [mm]	Poids net [kg]	Réf. article	Désignation	Prix/pièce EUR
500	65	0,35	0,3	6	0,850	80700493	PWA 1/5 V-HV HEX 1/4"	-

Ponceuses à bande et bras de bande

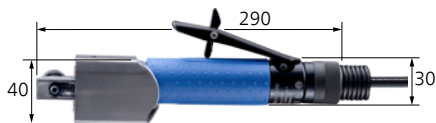

PBA 2/200 HV OVA

Ponceuse à bande pneumatique de haute technicité avec une **longueur de bande de 305 mm x largeur de bande 3 – 16 mm**, échappement d'air par l'arrière et système d'homme mort grâce à la gâchette de sécurité à levier.

Contenu :

Flexible d'échappement de 1 m et flexible d'alimentation de 2,5 m avec raccord fileté 1/4" extérieur et douille à emboîter à filetage (STGI), 1 clé de serrage (1x SKS 4 mm), couvercle de protection.

Caractéristiques :

- Convient aux bras adaptateurs pour ponceuses à bande groupe 1.
- Forme pratique et compacte.

Vitesse de bande [m/s]	Puissance délivrée [watts]	Consommation d'air à vide [m³/min]	Consommation d'air sous charge [m³/min]	ø intérieur flexible d'alimentation [mm]	Poids net [kg]	Réf. article	Désignation	Prix/pièce EUR
22	230	0,55	0,45	6	0,604	80705052	PBA 2/200 HV OVA	-



PBA 2/200 HV

Ponceuse à bande pneumatique de haute technicité avec une **longueur de bande de 305 mm x largeur de bande 3 – 16 mm**, échappement d'air par l'arrière et système d'homme mort grâce à la gâchette de sécurité à levier.

Contenu :

Flexible d'échappement de 1 m et flexible d'alimentation de 2,5 m avec raccord fileté 1/4" extérieur et douille à emboîter à filetage (STGI), 1 clé de serrage (1x SKS 4 mm), couvercle de protection.

Caractéristiques :

- Avec bras adaptateur pour ponceuses à bande BSAK 9/9 x 305 (groupe de bras adaptateurs pour ponceuses à bande 1).
- Forme pratique et compacte.

Vitesse de bande [m/s]	Puissance délivrée [watts]	Consommation d'air à vide [m³/min]	Consommation d'air sous charge [m³/min]	ø intérieur flexible d'alimentation [mm]	Poids net [kg]	Réf. article	Désignation	Prix/pièce EUR
22	230	0,55	0,45	6	0,687	80705051	PBA 2/200 HV	-





Adaptateur pour le groupe de bras adaptateurs pour ponceuses à bande 2

Adaptateur pour bras adaptateur pour ponceuses à bande. Permet d'utiliser des bandes de 610 mm de longueur et de 3–20 mm de largeur.

Longueur de bande utilisable [mm]	Poids net [kg]	Réf. article	Désignation	Prix/pièce EUR
610	0,080	84200230	BSAD 41/36 x 610	-

Groupe de bras adaptateurs pour ponceuses à bande 1



Bras adaptateur pour ponceuses à bande BSVAK 9/25

Bras adaptateur pour ponceuses à bande dans une version robuste et avec une branche de fixation très fine sur le galet avant. Avec possibilité de bloquer le bras de guidage.

Caractéristiques :

- Avec bras asymétriques pour un travail à fleur de surface sur les côtés.

Largeur x ø de galet [mm]	Largeur de bande utilisable [mm]	Longueur de bande utilisable [mm]	Poids net [kg]	Réf. article	Désignation	Prix/pièce EUR
9 x 25	3, 6, 9, 12, 16	305	0,083	84200318	BSVAK 9/25 x 305	-



Bras adaptateur pour ponceuses à bande BSVAK 9/25-1

Bras adaptateur pour ponceuses à bande dans une version robuste et avec une branche de fixation très fine sur le galet avant. Avec possibilité de bloquer le bras de guidage.

Caractéristiques :

- Avec bras asymétriques pour un travail à fleur de surface sur les côtés.
- Avec rouleau de renvoi conique (largeur de support 1 mm).

Largeur x ø de galet [mm]	Largeur de bande utilisable [mm]	Longueur de bande utilisable [mm]	Poids net [kg]	Réf. article	Désignation	Prix/pièce EUR
9 x 25	3, 6, 9, 12	305	0,082	84200319	BSVAK 9/25-1 x 305	-



Bras adaptateur pour ponceuses à bande BSVAK 4/16

Bras adaptateur pour ponceuses à bande dans une version robuste et avec une branche de fixation très fine sur le galet avant. Avec possibilité de bloquer le bras de guidage.

Caractéristiques :

- Utilisation de toute la largeur du galet.
- Avec coussinet de glissement à poser.

Largeur x ø de galet [mm]	Largeur de bande utilisable [mm]	Longueur de bande utilisable [mm]	Poids net [kg]	Réf. article	Désignation	Prix/pièce EUR
4 x 16	3, 6, 9	305	0,052	84200315	BSVAK 4/16 x 305	-



Bras adaptateur pour ponceuses à bande BSVAK 9/16

Bras adaptateur pour ponceuses à bande dans une version robuste et avec une branche de fixation très fine sur le galet avant. Avec possibilité de bloquer le bras de guidage.

Caractéristiques :

- Utilisation de toute la largeur du galet.
- Avec coussinet de glissement à poser.

Largeur x ø de galet [mm]	Largeur de bande utilisable [mm]	Longueur de bande utilisable [mm]	Poids net [kg]	Réf. article	Désignation	Prix/pièce EUR
9 x 16	9, 12	305	0,088	84200317	BSVAK 9/16 x 305	-



Bras adaptateur pour ponceuses à bande BSVAK 9/9

Bras adaptateur pour ponceuses à bande dans une version robuste et avec une branche de fixation très fine sur le galet avant. Avec possibilité de bloquer le bras de guidage.

Caractéristiques :

- Utilisation de toute la largeur du galet.
- Avec coussinet de glissement à poser.

Largeur x ø de galet [mm]	Largeur de bande utilisable [mm]	Longueur de bande utilisable [mm]	Poids net [kg]	Réf. article	Désignation	Prix/pièce EUR
9 x 9	9, 12	305	0,075	84200316	BSVAK 9/9 x 305	-

Ponceuses à bande et bras de bande



PBA 4/160 HV OVA

Ponceuse à bande pneumatique de haute technicité, avec une **longueur de bande 520 mm (*610 mm) x largeur de bande 3 – 20 mm**, échappement d'air par l'arrière et système d'homme mort grâce à la gâchette de sécurité à levier.



Contenu :

Flexible d'échappement de 1 m et flexible d'alimentation de 2,5 m avec raccord fileté 1/4" extérieur et douille à emboîter à filetage (STGI), 2 clés de serrage (1x SKS 2,5 mm, 1x SKS 4 mm), couvercle de protection.

Caractéristiques :

- Convient aux bras adaptateurs pour ponceuses à bande du groupe 2.
- Forme pratique et compacte.
- *Avec l'adaptateur pour ponceuse à bande BSAD 41/36 x 610, une longueur de bande de 610 mm est atteinte.

Vitesse de bande [m/s]	Puissance délivrée [watts]	Consommation d'air à vide [m³/min]	Consommation d'air sous charge [m³/min]	ø intérieur flexible d'alimentation [mm]	Poids net [kg]	Réf. article	Désignation	Prix/pièce EUR
19,3	370	0,55	0,6	8	1,191	80705012	PBA 4/160 HV OVA	-

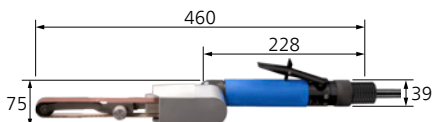

PBA 4/160 HV

Ponceuse à bande pneumatique de haute technicité, avec une **longueur de bande 520 mm (*610 mm) x largeur de bande 3 – 20 mm**, échappement d'air par l'arrière et système d'homme mort grâce à la gâchette de sécurité à levier.



Contenu :

Flexible d'échappement de 1 m et flexible d'alimentation de 2,5 m avec raccord fileté 1/4" extérieur et douille à emboîter à filetage (STGI), couvercle de protection, 2 clés de serrage (1x SKS 2,5 mm, 1x SKS 4 mm).

Caractéristiques :

- *Avec adaptateur BSAD 41/36 x 610.
- Sur la machine motrice, le bras adaptateur pour ponceuses à bande peut être pivoté.
- Avec bras adaptateur pour ponceuses à bande BSVA 9/25x520 (groupe de bras adaptateurs pour ponceuses à bande 2).

Vitesse de bande [m/s]	Puissance délivrée [watts]	Consommation d'air à vide [m³/min]	Consommation d'air sous charge [m³/min]	ø intérieur flexible d'alimentation [mm]	Poids net [kg]	Réf. article	Désignation	Prix/pièce EUR
19,3	370	0,55	0,6	8	1,286	80705011	PBA 4/160 HV	-





Bras adaptateur pour ponceuses à bande BSVA 9/25-1

Bras adaptateur pour ponceuses à bande dans une version robuste et avec une branche de fixation très fine sur le galet avant. Avec possibilité de bloquer le bras de guidage.

Caractéristiques :

- Utilisation de toute la largeur du galet.
- Avec rouleau de renvoi conique (largeur de support 1 mm).

Largeur x ø de galet [mm]	Largeur de bande utilisable [mm]	Longueur de bande utilisable [mm]	Poids net [kg]	Réf. article	Désignation	Prix/pièce EUR
9 x 25	3, 6, 9, 12	520, 610	0,095	84200072	BSVA 9/25-1 x 520	-



Bras adaptateur pour ponceuses à bande BSVA 4/16

Bras adaptateur pour ponceuses à bande dans une version robuste et avec une branche de fixation très fine sur le galet avant. Avec possibilité de bloquer le bras de guidage.

Caractéristiques :

- Utilisation de toute la largeur du galet.

Largeur x ø de galet [mm]	Largeur de bande utilisable [mm]	Longueur de bande utilisable [mm]	Poids net [kg]	Réf. article	Désignation	Prix/pièce EUR
4 x 16	3, 6, 9	520, 610	0,060	84200050	BSVA 4/16 x 520	-



Bras adaptateur pour ponceuses à bande BSVA 9/16

Bras adaptateur pour ponceuses à bande dans une version robuste et avec une branche de fixation très fine sur le galet avant. Avec possibilité de bloquer le bras de guidage.

Caractéristiques :

- Utilisation de toute la largeur du galet.

Largeur x ø de galet [mm]	Largeur de bande utilisable [mm]	Longueur de bande utilisable [mm]	Poids net [kg]	Réf. article	Désignation	Prix/pièce EUR
9 x 16	9, 12	520, 610	0,096	84200060	BSVA 9/16 x 520	-



Bras adaptateur pour ponceuses à bande BSVA 12/19

Bras adaptateur pour ponceuses à bande dans une version robuste et avec une branche de fixation très fine sur le galet avant. Avec possibilité de bloquer le bras de guidage.

Caractéristiques :

- Utilisation de toute la largeur du galet.

Largeur x ø de galet [mm]	Largeur de bande utilisable [mm]	Longueur de bande utilisable [mm]	Poids net [kg]	Réf. article	Désignation	Prix/pièce EUR
12 x 19	12, 16	520, 610	0,107	84200080	BSVA 12/19 x 520	-



Bras adaptateur pour ponceuses à bande BSVA 9/25

Bras adaptateur pour ponceuses à bande dans une version robuste et branches de fixation très étroites sur le galet avant. Avec bras asymétriques pour un travail à fleur de surface sur les côtés et une possibilité de bloquer le bras de guidage.

Caractéristiques :

- Utilisation de toute la largeur du galet.

Largeur x ø de galet [mm]	Largeur de bande utilisable [mm]	Longueur de bande utilisable [mm]	Poids net [kg]	Réf. article	Désignation	Prix/pièce EUR
9 x 25	3, 6, 9, 12, 16	520, 610	0,095	84200070	BSVA 9/25 x 520	-



Bras adaptateur pour ponceuses à bande BSAV 18/23

Bras adaptateur pour ponceuses à bande dans une version robuste. Avec possibilité de bloquer le bras de guidage.

Caractéristiques :

- Avec rouleau métallique et coussinet de glissement à poser.

Largeur x ø de galet [mm]	Largeur de bande utilisable [mm]	Longueur de bande utilisable [mm]	Poids net [kg]	Réf. article	Désignation	Prix/pièce EUR
18 x 23	20 mm	520, 610	0,150	84200085	BSVA 18/23 x 520	-

Ponceuses à bande et bras de bande

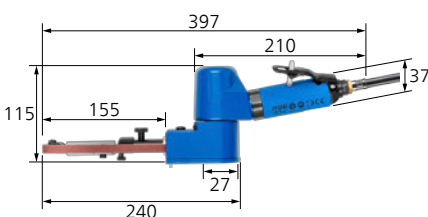

PBS 5/155 HV 824

Ponceuse à bande pneumatique de haute technicité avec une **longueur de bande 480 mm (*610 mm) x largeur de bande 6 – 25 mm**, bras adaptateur, échappement d'air par l'avant et système d'homme mort grâce à la gâchette de sécurité à levier.

Contenu :

Flexible d'alimentation de 3 m avec raccord fileté 1/4" extérieur et douille à emboîter à filetage (STGI), 2 clés de serrage (1x SKS 3 mm, 1x SKS 5/32"), bras adaptateur pour ponceuses à bande BSAV 5/155-8/24 x 480.

Caractéristiques :

- *Longueur de bande 610 mm x largeur 6 – 12 mm avec bras adaptateur pour ponceuses à bande du groupe 3.
- Sur la machine motrice, le bras adaptateur pour ponceuses à bande peut être pivoté.
- Maniement équilibré.



Vitesse de bande [m/s]	Puissance délivrée [watts]	Consommation d'air à vide [m³/min]	Consommation d'air sous charge [m³/min]	ø intérieur flexible d'alimentation [mm]	Poids net [kg]	Réf. article	Désignation	Prix/pièce EUR
21	370	0,6	0,4	8,5	1,390	80704010	PBS 5/155 HV 824	-

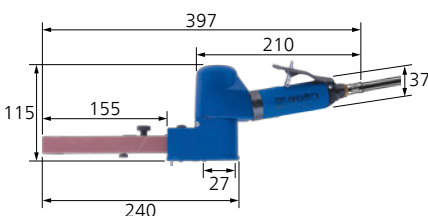

PBS 5/155 HV 2324

Ponceuse à bande pneumatique de haute technicité avec une **longueur de bande 480 mm (*610 mm) x largeur de bande 6 – 25 mm**, bras adaptateur, échappement d'air par l'avant et système d'homme mort grâce à la gâchette de sécurité à levier.

Contenu :

Flexible d'alimentation de 3 m avec raccord fileté 1/4" extérieur et douille à emboîter à filetage (STGI), 2 clés de serrage (1x SKS 3 mm, 1x SKS 5/32"), bras adaptateur pour ponceuses à bande BSAV 5/155-23/24 x 480.

Caractéristiques :

- *Longueur de bande 610 mm x largeur 6 – 12 mm avec bras adaptateur pour ponceuses à bande du groupe 3.
- Sur la machine motrice, le bras adaptateur pour ponceuses à bande peut être pivoté.
- Maniement équilibré.



Vitesse de bande [m/s]	Puissance délivrée [watts]	Consommation d'air à vide [m³/min]	Consommation d'air sous charge [m³/min]	ø intérieur flexible d'alimentation [mm]	Poids net [kg]	Réf. article	Désignation	Prix/pièce EUR
21	370	0,6	0,4	8,5	1,390	80704025	PBS 5/155 HV 2324	-



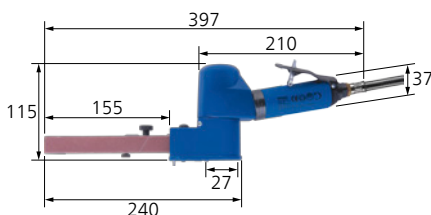

PBS 5/155 HV 1924

Ponceuse à bande pneumatique de haute technicité avec une **longueur de bande 480 mm (*610 mm) x largeur de bande 6 – 25 mm**, bras adaptateur, échappement d'air par l'avant et système d'homme mort grâce à la gâchette de sécurité à levier.

Contenu :

Flexible d'alimentation de 3 m avec raccord fileté 1/4" extérieur et douille à emboîter à filetage (STGI), 2 clés de serrage (1x SKS 3 mm, 1x SKS 5/32"), bras adaptateur pour ponceuses à bande BSVA 5/155-19/24 x 480.

Caractéristiques :

- *Longueur de bande 610 mm x largeur 6 – 12 mm avec bras adaptateur pour ponceuses à bande du groupe 3.
- Sur la machine motrice, le bras adaptateur pour ponceuses à bande peut être pivoté.
- Maniement équilibré.

Vitesse de bande [m/s]	Puissance délivrée [watts]	Consommation d'air à vide [m³/min]	Consommation d'air sous charge [m³/min]	ø intérieur flexible d'alimentation [mm]	Poids net [kg]	Réf. article	Désignation	Prix/pièce EUR
21	370	0,6	0,4	8,5	1,390	80704020	PBS 5/155 HV 1924	-

Groupe de bras adaptateurs pour ponceuses à bande 3



Bras adaptateur pour ponceuses à bande BSVA 5/155-19/24x480

Bras adaptateur pour ponceuses à bande dans une version robuste en acier et avec possibilité de bloquer le bras de guidage.

Caractéristiques :

- Utilisation de toute la largeur du galet.

Largeur x ø de galet [mm]	Largeur de bande utilisable [mm]	Longueur de bande utilisable [mm]	Poids net [kg]	Réf. article	Désignation	Prix/pièce EUR
19 x 24	16, 20	480	0,086	90002115	BSVA 5/155-19/24x480	-



Bras adaptateur pour ponceuses à bande BSVA 5/155-8/24x480

Bras adaptateur pour ponceuses à bande dans une version robuste en acier et avec possibilité de bloquer le bras de guidage.

Caractéristiques :

- Avec bras asymétriques pour un travail à fleur de surface sur les côtés.

Largeur x ø de galet [mm]	Largeur de bande utilisable [mm]	Longueur de bande utilisable [mm]	Poids net [kg]	Réf. article	Désignation	Prix/pièce EUR
8 x 24	6, 10, 12	480	0,070	90002116	BSVA 5/155-8/24x480	-



Bras adaptateur pour ponceuses à bande BSVA 5/155-23/24x480

Bras adaptateur pour ponceuses à bande dans une version robuste en acier et avec possibilité de bloquer le bras de guidage.

Caractéristiques :

- Utilisation de toute la largeur du galet.

Largeur x ø de galet [mm]	Largeur de bande utilisable [mm]	Longueur de bande utilisable [mm]	Poids net [kg]	Réf. article	Désignation	Prix/pièce EUR
23 x 24	25	480	0,088	90002117	BSVA 5/155-23/24x480	-



Bras adaptateur pour ponceuses à bande BSAV 5/155-4/16x610

Bras adaptateur pour ponceuses à bande dans une version robuste en acier et avec possibilité de bloquer le bras de guidage.

Caractéristiques :

- Branches de fixation fines sur le galet avant.

Largeur x ø de galet [mm]	Largeur de bande utilisable [mm]	Longueur de bande utilisable [mm]	Poids net [kg]	Réf. article	Désignation	Prix/pièce EUR
4 x 16	6	610	0,070	90002152	BSVA 5/155-4/16x610	-



Bras adaptateur pour ponceuses à bande BSAV 5/155-9/16x610

Bras adaptateur pour ponceuses à bande dans une version robuste en acier et avec possibilité de bloquer le bras de guidage.

Caractéristiques :

- Branches de fixation fines sur le galet avant.

Largeur x ø de galet [mm]	Largeur de bande utilisable [mm]	Longueur de bande utilisable [mm]	Poids net [kg]	Réf. article	Désignation	Prix/pièce EUR
9 x 16	6, 10, 12	610	0,132	90002151	BSVA 5/155-9/16x610	-

Appareils à limer

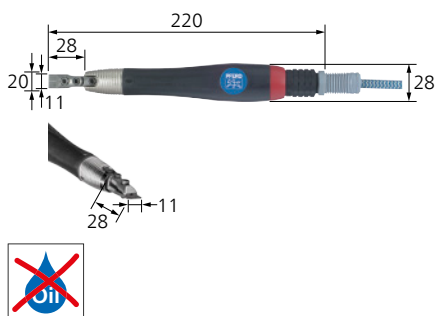

PFGA 07/220

Appareil à limer pneumatique avec échappement d'air par l'arrière pour l'usinage de surfaces et de zones difficiles d'accès. La machine est équipée d'une gâchette tournante.



Contenu :

Flexible d'échappement de 0,32 m et flexible d'alimentation de 1,5 m avec raccord fileté 1/4" intérieur et douille à emboîter à filetage (STGA), 1 clé de serrage (SKS 2,5 mm), porte-outil.

Caractéristiques :

- Légère et maniable.
- Fixations d'outils : tige ronde ø 3 mm, fente (LxlxP) 10x1,5x10 mm pour limes à liant vitrifié.

Fréquence [courses/min]	Longueur de course [mm]	Consommation d'air à vide [m³/min]	Consommation d'air sous charge [m³/min]	ø intérieur flexible d'alimentation [mm]	Poids net [kg]	Réf. article	Désignation	Prix/pièce EUR
22 000	0,7	0,05	0,03	4	0,180	80600200	PFGA 07/220	-



PF 8/90 HV

Appareil à limer pneumatique de haute technicité avec échappement d'air par l'avant et système d'homme mort grâce à la gâchette à levier. Convient pour les limes à tige ronde.

Contenu :

Flexible d'alimentation de 1,5 m avec raccord fileté 1/4" extérieur et douille à emboîter à filetage (STGI), 1 clé de serrage (SF 24 STG-IG 1/4).

Caractéristiques :

- ø de fixation d'outil de 4 mm à 6 mm.
- Fonctionnement sans vibrations et haute précision.
- Très faible niveau de vibrations.

Fréquence [courses/min]	Longueur de course [mm]	Consommation d'air à vide [m³/min]	Consommation d'air sous charge [m³/min]	ø intérieur flexible d'alimentation [mm]	Poids net [kg]	Réf. article	Désignation	Prix/pièce EUR
9 000	8	0,078	0,078	4,8	1,038	80600205	PF 8/90 HV	-





PF 4/84 SV

Appareil à limer pneumatique de haute technicité avec échappement d'air par l'avant et vanne coulissante pour une utilisation confortable en continu. Convient pour les limes à tige ronde, les limes à liant vitrifié et les pierres à affûter.

Contenu :

Flexible d'alimentation de 1,5 m avec raccord fileté 1/4" extérieur et douille à emboîter à filetage (STGI), 1 clé de serrage (SKS 3 mm).

Caractéristiques :

- **ø de fixation d'outil de 3 mm à 4 mm.**
- Fonctionnement sans vibrations et haute précision.
- Très faible niveau de vibrations.

Fréquence [courses/min]	Longueur de course [mm]	Consommation d'air à vide [m ³ /min]	Consommation d'air sous charge [m ³ /min]	ø intérieur flexible d'alimentation [mm]	Poids net [kg]	Réf. article	Désignation	Prix/pièce EUR
8 400	4	0,03	0,03	3	0,300	80600210	PF 4/84 SV	-



AD PF 4.5/4.0

Adaptateur pour appareil à limer.

Poids net [kg]	Réf. article	Désignation	Prix/pièce EUR
0,009	87200306	AD PF 4.5/4.0	-

Crayons de marquage



MST 32 DV

Crayon de marquage pneumatique avec échappement d'air par l'avant, en version à gâchette tournante avec fréquence de course très élevée. Approprié pour le marquage et l'identification par gravure sur le métal, le verre et les plastiques. Guidage aisé grâce à la forme mince.

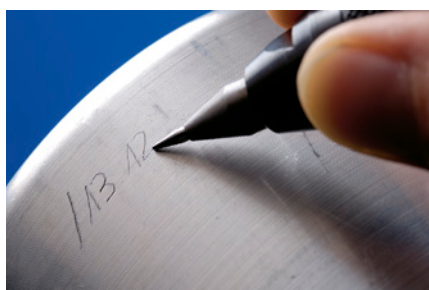

Contenu :

Flexible d'alimentation de 2,5 m avec raccord fileté 1/4" extérieur et douille à emboîter à filetage (STGI), pointe de gravure en carbure.

Caractéristiques :

- Version F avec aiguille à graver fine adaptée pour l'application de marques et d'identifications sur l'acier à outils trempé.
- Version M fournie avec aiguille à graver moyenne.
- Version G fournie avec aiguille à graver grossière.

Fréquence [courses/min]	Consommation d'air à vide [m ³ /min]	Consommation d'air sous charge [m ³ /min]	ø intérieur flexible d'alimentation [mm]	Poids net [kg]	Réf. article	Désignation	Prix/pièce EUR
32 000	0,03	0,02	4	0,152	80600130	MST 32 DV F	-
					80600150	MST 32 DV G	-
					80600140	MST 32 DV M	-



Aiguilles à graver de remplacement en carbure pour crayons de marquage

Aiguilles à graver en carbure pour crayons de marquage. Pour le marquage et l'identification par gravure sur le métal, le verre, les plastiques et l'acier à outils trempé.

Extrémité de la pointe	Poids net [kg]	Réf. article	Désignation	Prix/pièce EUR
F (fine)	0,003	98980364	HM-GN MST32 F	-
G (grossière)	0,003	98980366	HM-GN MST32 G	-
M (moyenne)	0,003	98980365	HM-GN MST32 M	-



Raccordements pour machines pneumatiques

PFERD propose différents raccords pour machines pneumatiques.

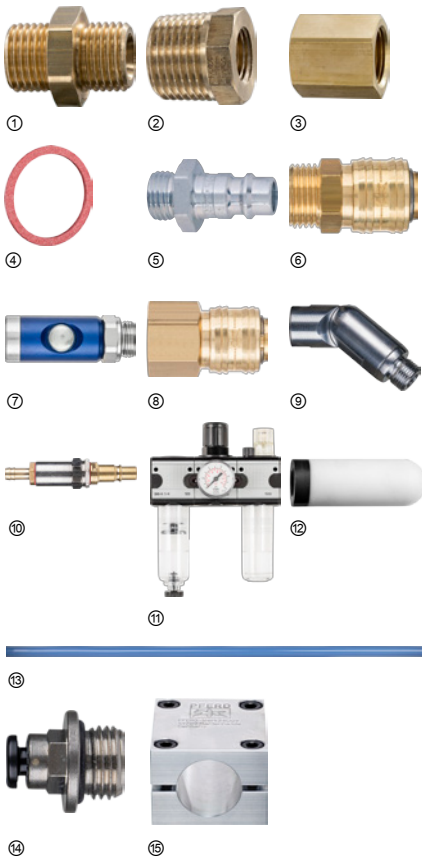

Photo	Poids net [kg]	Réf. article	Désignation	Prix/pièce EUR
Raccord double				
(1)	0,019	80801145	DNA 1/4-1/4	-
	0,063	80801150	DNA 1/2-1/2	-
Raccord de réduction				
(2)	0,008	80801163	RNI 1/2 x 1/4	-
Écrou fileté				
(3)	0,076	80801154	GW1 1/2-1/2	-
Bague d'étanchéité				
(4)	0,001	90000509	DR 1/8"	-
		90000510	DR 1/4"	-
		90000512	DR 1/2"	-
Douille à emboîter avec filetage				
(5)	0,105	80900004	STGA 1/2 NW12	-
	0,040	80900801	STGA 1/2-16/AC	-
Vannes à fermeture automatique avec filetage extérieur				
(6)	0,062	80801065	VKA 1/4	-
	0,072	80801070	VKA 1/2	-
	0,313	80801066	VKA 1/2 NW12	-
	0,123	80801048	SVKA 1/4 DK	-
	0,150	80801049	SVKA 1/2 DK	-
Vannes à fermeture automatique avec filetage intérieur				
(7)	0,077	80801080	VKI 1/4	-
	0,083	80801085	VKI 1/2	-

Suite voir page suivante



Photo	Poids net [kg]	Réf. article	Désignation	Prix/pièce EUR
Accessoires pour broches pour robots – Accouplement rapide				
(13)	0,010	80900431	BK 4 mm - 1-4"	-
		80900427	BK 6 mm - 1-4"	-
	0,011	80900428	BK 8 mm - 1/4"	-
	0,016	80900432	BK 10 mm - 1/4"	-
	0,022	80900429	BK 12 mm - 1/4"	-
	0,098	80900433	BK 14 mm - 1/2"	-
Accessoires pour broches pour robots – Flexible d'alimentation				
(12)	0,098	98980378	PLS 4 RS	-
		98980379	PLS 6 RS	-
		98980380	PLS 8 RS	-
		98980381	PLS 10 RS	-
		98980382	PLS 12 RS	-
		98980383	PLS 14 RS	-
Accessoires pour broches pour robots – Flasque de pied				
(14)	0,239	98980641	FF 30	-
	0,438	98980642	FF 36	-
	0,383	98980643	FF 41,5	-
	0,378	98980644	FF 42	-
	1,036	98980645	FF 46	-
	1,686	98980646	FF 60	-
Filtre fin pour flexible				
(9)	0,117	80807045	SF 24 STG-IG 1/4	-
	0,098	80807055	SF 30 STG-IG 1/2	-
	0,125	80807060	SF 35 IG1/2-IG1/2	-
Unité de conditionnement d'air				
(10)	2,302	80802010	ONG-A 1/4	-
	0,944	80803005	ONG-A 1/2	-
Douille pivotable				
(8)	0,125	80800050	DGT 1/2	-
Amortisseurs de vibrations				
(11)	0,060	87200216	FD 47-8-28 ID	-





Unité de commande RCK STG 10/800

Unité de commande permettant un contrôle précis de différents porte-outils. Atteint une vitesse maximale de 80 000 tr/min et la maintient constante.



Caractéristiques :

- Dispose d'une électronique de commande intelligente.
- Conception robuste.
- Peut être entraîné au choix par une batterie ou via un bloc d'alimentation.

tr/min max. [tr/min]	Puissance absorbée max. [watts]	Puissance délivrée max. [watts]	Tension d'alimentation max. [volts]	Poids net [kg]	Réf. article	Désignation	Prix/pièce EUR
80 000	1 560	1 000	50,4 – 58,8	4,930	83001000	RCK STG 10/800	-

Porte-outil avec système RCK



Porte-outil RCK GS 2/800 SP

Le porte-outil RCK dispose d'un moteur brushless à stabilité de vitesse élevée et ergonomie optimisée.



Contenu :

2 clés de serrage (1x MIM SPS DK D 7, 1x MIM ARS HA D 23,5 mm), pince de serrage 3 mm, câble de porte-outil 1,8 m.

Caractéristiques :

- Forme fine et légère ainsi que régulation automatique de la vitesse de rotation.
- Vitesse concentrique très élevée et très silencieux.
- Verrouillage du démarrage sans outil serré.

[tr/min]	Puissance délivrée [watts]	Tension max. [volts]	Groupe de pinces de serrage	Poids net [kg]	Réf. article	Désignation	Prix/pièce EUR
Porte-outils droits							
80 000 – 40 000	180	58	17	0,330	83002001	RCK GS 2/800 SP	-



Porte-outil RCK GS 2/600 Z-SP

Le porte-outil RCK dispose d'un moteur brushless à stabilité de vitesse élevée et ergonomie optimisée.

Contenu :

3 clés de serrage (1x MIM SPS DK D 7, 1x DM 10/10 mm, 1x BSC 2,35 mm), pince de serrage 3 mm, câble de porte-outil 1,8 m.

Caractéristiques :

- Forme fine et légère ainsi que régulation automatique de la vitesse de rotation.
- Vitesse concentrique très élevée et très silencieux.
- Verrouillage du démarrage sans outil serré.

[tr/min]	Puissance délivrée [watts]	Tension max. [volts]	Groupe de pinces de serrage	Poids net [kg]	Réf. article	Désignation	Prix/pièce EUR
60 000 – 30 000	150	58	17	0,260	83002002	RCK GS 2/600 Z-SP	-



Systèmes d'entraînement RCK

Porte-outil avec système RCK



Porte-outil RCK GS 2/600 SP

Le porte-outil RCK dispose d'un moteur brushless à stabilité de vitesse élevée et ergonomie optimisée.

Contenu :

2 clés de serrage (1x MIM SPS DK D 7, 1x MIM ARS HA D 23,5 mm), pince de serrage 3 mm, câble de porte-outil 1,8 m.

Caractéristiques :

- Forme fine et légère ainsi que régulation automatique de la vitesse de rotation.
- Vitesse concentrique très élevée et très silencieux.
- Verrouillage du démarrage sans outil serré.

[tr/min]	Puissance délivrée [watts]	Tension max. [volts]	Groupe de pinces de serrage	Poids net [kg]	Réf. article	Désignation	Prix/pièce EUR
60 000 – 30 000	150	58	17	0,315	83002003	RCK GS 2/600 SP	-



Porte-outil RCK GS 2/600

Le porte-outil RCK dispose d'un moteur brushless à stabilité de vitesse élevée et ergonomie optimisée.

Contenu :

2 clés de serrage (1x DM 10/10 mm, 1x MIM DSTS 11x D 2,4 mm), pince de serrage 3 mm, câble de porte-outil 1,8 m.

Caractéristiques :

- Forme fine et légère ainsi que régulation automatique de la vitesse de rotation.
- Vitesse concentrique très élevée et très silencieux.

[tr/min]	Puissance délivrée [watts]	Tension max. [volts]	Groupe de pinces de serrage	Poids net [kg]	Réf. article	Désignation	Prix/pièce EUR
60 000 – 30 000	150	58	19	0,393	83002004	RCK GS 2/600	-



Porte-outil RCK GSP 2/500 V-SP

Le porte-outil RCK dispose d'un moteur brushless à stabilité de vitesse élevée et ergonomie optimisée.

Contenu :

2 clés de serrage (1x MIM ARS HA D 23,5 mm, 1x MIM SPS DK D 7), pince de serrage 3 mm, câble de porte-outil 1,8 m.

Caractéristiques :

- Forme fine et légère ainsi que régulation automatique de la vitesse de rotation.
- Vitesse concentrique très élevée et très silencieux.
- Verrouillage du démarrage sans outil serré.

[tr/min]	Puissance délivrée [watts]	Tension max. [volts]	Groupe de pinces de serrage	Poids net [kg]	Réf. article	Désignation	Prix/pièce EUR
50 000 – 25 000	150	58	17	0,325	83002005	RCK GS 2/500 V-SP	-

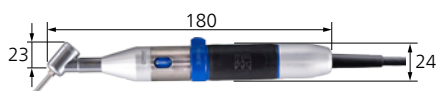

Porte-outil RCK WS 1/300 45°

Le porte-outil RCK dispose d'un moteur brushless à stabilité de vitesse élevée et ergonomie optimisée.

Contenu :

2 clés de serrage (1x MIM ARH, 1x DM 4/4 mm), pince de serrage 3 mm, câble de porte-outil 1,8 m.

Caractéristiques :

- Forme fine et légère ainsi que régulation automatique de la vitesse de rotation.
- Vitesse concentrique très élevée et très silencieux.

[tr/min]	Puissance délivrée [watts]	Tension max. [volts]	Groupe de pinces de serrage	Poids net [kg]	Réf. article	Désignation	Prix/pièce EUR
30 000 – 15 000	120	58	18	0,243	83003002	RCK WS 1/300 45°	-



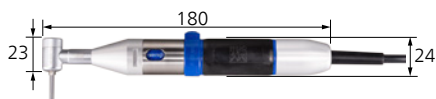

Porte-outil RCK WS 1/300 90°

Le porte-outil RCK dispose d'un moteur brushless à stabilité de vitesse élevée et ergonomie optimisée.

Contenu :

2 clés de serrage (1x MIM ARH, 1x DM 4/4 mm), pince de serrage 3 mm, câble de porte-outil 1,8 m.

Caractéristiques :

- Forme fine et légère ainsi que régulation automatique de la vitesse de rotation.
- Vitesse concentrique très élevée et très silencieuse.

[tr/min]	Puissance délivrée [watts]	Tension max. [volts]	Groupe de pinces de serrage	Poids net [kg]	Réf. article	Désignation	Prix/pièce EUR
30 000 – 15 000	120	58	18	0,245	83003001	RCK WS 1/300 90°	-

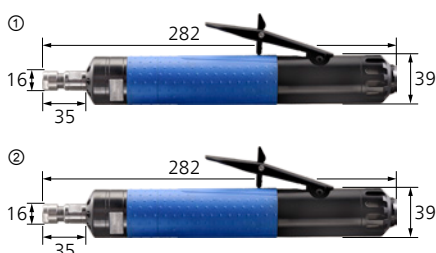

Porte-outils RCK à conception robuste

Les porte-outils RCK disposent d'un moteur brushless avec stabilité de vitesse élevée et ergonomie optimisée.



Contenu :

2 clés de serrage, pince de serrage 6 mm, câble de porte-outil 2 m.

Caractéristiques :

- Conception robuste au design unique pour un travail particulièrement silencieux.

Photo	[tr/min]	Puissance délivrée [watts]	Tension max. [volts]	Groupe de pinces de serrage	Poids net [kg]	Réf. article	Désignation	Prix/pièce EUR
(1)	40 000 – 20 000	380	58	21	0,885	83004001	RCK GS 4/400	-
(2)	10 000 – 5 000	380	58	21	0,877	83004002	RCK GS 4/100	-

Accessoires pour système RCK

Batterie hautes performances RCK BAT

Batterie hautes performances avec tension nominale de 50,4 V.



Caractéristiques :

- Travail sûr avec très basse tension de sécurité.
- Protection contre les surcharges.

Type de cellule	Tension nominale [volts]	Capacité nominale [Ah]	Énergie [Wh]	Poids net [kg]	Réf. article	Désignation	Prix/pièce EUR
Lithium-ions	50,4	5,6	282,24	1,950	98990001	RCK BAT	-

Systèmes d'entraînement RCK

Accessoires pour système RCK



Chargeur rapide RCK SL

Chargeur rapide avec socle de connecteur universel.

Contenu :
Câble secteur de 2 m.

Tension d'entrée [VAC]	Fréquence [Hz]	Puissance absorbée max. [watts]	Courant de charge max. [A]	Poids net [kg]	Réf. article	Désignation	Prix/pièce EUR
100 – 240	50 – 60	300	4,6	1,219	98990010	RCK SL	-

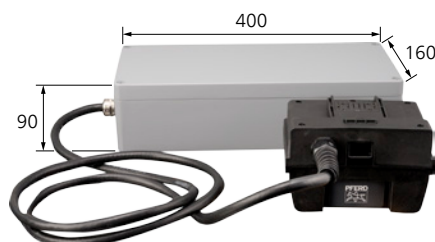

Bloc d'alimentation électronique RCK NT

Bloc d'alimentation électronique avec socle de connecteur universel et boîtier protégé de la poussière.

Contenu :
Câble secteur de 2 m.



Tension d'entrée [V/V]	Courant nominal [A/A]	Fréquence [Hz]	Tension nominale [volts]	Poids net [kg]	Réf. article	Désignation	Prix/pièce EUR
120 / 240	9 / 6,5	50 – 60	57,5	5,610	98990020	RCK NT	-



Pédale RCK FU-R

Pédale à variateur pouvant être raccordée à l'arrière de l'unité de commande RCK et permettant de réguler la vitesse des porte-outils RCK.

Poids net [kg]	Réf. article	Désignation	Prix/pièce EUR
0,845	98990030	RCK FU-R	-



Pédale RCK FU-E/A

Pédale marche/arrêt pouvant être raccordée à l'arrière de l'unité de commande RCK et permettant d'activer et désactiver les porte-outils RCK.

Poids net [kg]	Réf. article	Désignation	Prix/pièce EUR
0,310	98990031	RCK FU-E/A	-



Câble d'alimentation RCK AK 1,5/2/3/5

Câble d'alimentation RCK de 1,5 ; 2 ; 3 et 5 mètres pour l'utilisation de porte-outils RCK.

Longueur [m]	Poids net [kg]	Réf. article	Désignation	Prix/pièce EUR
1,5	0,196	98990040	RCK AK 1,5M	-
2	0,246	98990041	RCK AK 2M	-
3	0,346	98990042	RCK AK 3M	-
5	0,546	98990043	RCK AK 5M	-



Systèmes d'entraînement MIM

Système micromoteur

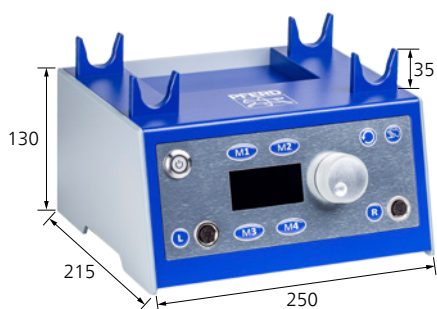

MIM STG3S 3/800

Unité de commande à micromoteur avec une grande stabilité de puissance pour la régulation progressive de la vitesse de rotation des porte-outils micromoteurs. La régulation de la vitesse de rotation est possible manuellement ou avec une pédale.

Contenu :

Câble secteur de 2 m, 2 supports à porte-outil.

- 2 prises commutables pour porte-outils micromoteurs.
- 4 espaces de stockage de la vitesse de rotation par porte-outil branché.

Caractéristiques :

- Max. 80 000 tr/min en marche à droite, max. 30 000 tr/min en marche à gauche.

Pour porte-outil micromoteur [tr/min]	Puissance [watts]	Tension [volts] 50-60 Hz	Tension de sortie [volts]	Poids net [kg]	Réf. article	Désignation	Prix/pièce EUR
80 000 – 1 000	350	230	50	2,980	83000025	MIM STG3S 3/800 230V	-



MIM STG2S 3/600

Unité de commande à micromoteur avec une grande stabilité de puissance pour la régulation de la vitesse de rotation des porte-outils micromoteurs. Une régulation progressive de la vitesse de rotation est réalisée soit manuellement, soit avec une pédale.

Contenu :

Câble secteur de 2 m, 2 supports à porte-outil.

Caractéristiques :

- Max. 60 000 tr/min en marche à droite, max. 30 000 tr/min en marche à gauche.

Pour porte-outil micromoteur [tr/min]	Puissance [watts]	Tension [volts] 50-60 Hz	Tension de sortie [volts]	Poids net [kg]	Réf. article	Désignation	Prix/pièce EUR
60 000 – 1 000	260	230	36	2,338	83000020	MIM STG2S 3/600 230 V	-

Porte-outils micromoteurs



Porte-outil micromoteur MIM HAS 3/800 SP3

Porte-outil micromoteur à puissance très stable et grande précision de concentricité, avec moteur brushless.

Contenu :

2 clés de serrage (1x MIM ARS HA D 23,5 mm, 1x MIM SPS DK D 7), pince de serrage 3 mm, câble de porte-outil 1,8 m.

Caractéristiques :

- Régulation automatique de la vitesse de rotation.
- Verrouillage du démarrage sans outil serré.
- Extrêmement économe en énergie et silencieux en comparaison avec les machines pneumatiques.

Vitesse de rotation [tr/min]	Puissance absorbée [watts]	Puissance délivrée [watts]	Basse tension [volts]	Groupe de pinces de serrage	Poids net [kg]	Réf. article	Désignation	Prix/pièce EUR
80 000 – 1 000	350	180	50	17	0,330	83000120	MIM HAS 3/800 SP3	-

Compatible avec STG3S





Porte-outil micromoteur MIM HAS 2/600 SP3

Porte-outil micromoteur à puissance très stable et grande précision de concentricité, avec moteur brushless.

Contenu :

3 clés de serrage (1x MIM SPS DK 7, 1x MIM ARS HA 23,5 mm, 1x BSC 2,35 mm), pince de serrage 3 mm, câble de porte-outil 1,8 m.

Caractéristiques :

- Régulation automatique de la vitesse de rotation.
- Verrouillage du démarrage sans outil serré.
- Extrêmement économe en énergie et silencieux en comparaison avec les machines pneumatiques.

Vitesse de rotation [tr/min]	Puissance absorbée [watts]	Puissance délivrée [watts]	Basse tension [volts]	Groupe de pinces de serrage	Poids net [kg]	Réf. article	Désignation	Prix/pièce EUR
Compatible avec STG3S et STG2S								
60 000 – 1 000	260	150	36 / 50	17	0,260	83000102	MIM HAS 2/600 SP3	-



Porte-outil micromoteur MIM HAS 3/600 SP3

Porte-outil micromoteur à puissance très stable et grande précision de concentricité, avec moteur brushless.

Contenu :

2 clés de serrage (1x MIM ARS HA D 23,5 mm, 1x MIM SPS DK D 7), pince de serrage 3 mm, câble de porte-outil 1,8 m.

Caractéristiques :

- Régulation automatique de la vitesse de rotation.
- Verrouillage du démarrage sans outil serré.
- Extrêmement économe en énergie et silencieux en comparaison avec les machines pneumatiques.

Vitesse de rotation [tr/min]	Puissance absorbée [watts]	Puissance délivrée [watts]	Basse tension [volts]	Groupe de pinces de serrage	Poids net [kg]	Réf. article	Désignation	Prix/pièce EUR
60 000 – 1 000	260	150	36 / 50	17	0,315	83000103	MIM HAS 3/600 SP3	-



Porte-outil micromoteur MIM HAS 3/600 S3

Porte-outil micromoteur à puissance très stable et grande précision de concentricité, avec moteur brushless.

Contenu :

2 clés de serrage (1x DM 10/10 mm, 1x MIM DSTS 11x D 2,4 mm), pince de serrage 3 mm, câble de porte-outil 1,8 m.

Caractéristiques :

- Régulation automatique de la vitesse de rotation.
- Extrêmement économe en énergie et silencieux en comparaison avec les machines pneumatiques.

Vitesse de rotation [tr/min]	Puissance absorbée [watts]	Puissance délivrée [watts]	Basse tension [volts]	Groupe de pinces de serrage	Poids net [kg]	Réf. article	Désignation	Prix/pièce EUR
60 000 – 1 000	260	150	36 / 50	19	0,393	83000110	MIM HAS 3/600 S3	-



Porte-outil micromoteur MIM HAS 3/500 VS-SP3

Porte-outil micromoteur à puissance très stable et grande précision de concentricité, avec moteur brushless.

Contenu :

2 clés de serrage (1x MIM ARS HA D 23,5 mm, 1x MIM SPS DK D 7), pince de serrage 3 mm, câble de porte-outil 1,8 m.

Caractéristiques :

- Régulation automatique de la vitesse de rotation.
- Verrouillage du démarrage sans outil serré.
- Extrêmement économe en énergie et silencieux en comparaison avec les machines pneumatiques.

Vitesse de rotation [tr/min]	Puissance absorbée [watts]	Puissance délivrée [watts]	Basse tension [volts]	Groupe de pinces de serrage	Poids net [kg]	Réf. article	Désignation	Prix/pièce EUR
50 000 – 1 000	260	150	36 / 50	17	0,325	83000105	MIM HAS 3/500 VS-SP3	-



Systèmes d'entraînement MIM

Porte-outils micromoteurs

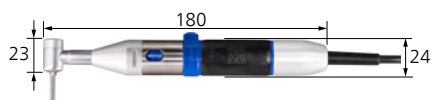

Porte-outil micromoteur MIM WZS 3/300 90° S3

Porte-outil micromoteur à puissance très stable et grande précision de concentricité, avec moteur brushless.

Contenu :

2 clés de serrage (1x MIM ARH, 1x DM 4/4 mm), pince de serrage 3 mm, câble de porte-outil 1,8 m.

Caractéristiques :

- Régulation automatique de la vitesse de rotation.
- Extrêmement économe en énergie et silencieux en comparaison avec les machines pneumatiques.

Vitesse de rotation [tr/min]	Puissance absorbée [watts]	Puissance délivrée [watts]	Basse tension [volts]	Groupe de pinces de serrage	Poids net [kg]	Réf. article	Désignation	Prix/pièce EUR
30 000 – 1 000	260	120	36 / 50	18	0,238	83000150	MIM WZS 3/300 90° S3	-

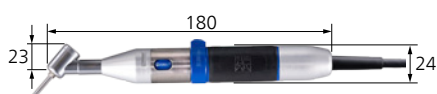

Porte-outil micromoteur MIM WZS 3/300 45° S3

Porte-outil micromoteur à puissance très stable et grande précision de concentricité, avec moteur brushless.

Contenu :

2 clés de serrage (1x MIM ARH, 1x DM 4/4 mm), pince de serrage 3 mm, câble de porte-outil 1,8 m.

Caractéristiques :

- Régulation automatique de la vitesse de rotation.
- Extrêmement économe en énergie et silencieux en comparaison avec les machines pneumatiques.

Vitesse de rotation [tr/min]	Puissance absorbée [watts]	Puissance délivrée [watts]	Basse tension [volts]	Groupe de pinces de serrage	Poids net [kg]	Réf. article	Désignation	Prix/pièce EUR
30 000 – 1 000	260	120	36 / 50	18	0,185	83000160	MIM WZS 3/300 45° S3	-

Accessoires pour systèmes micromoteur

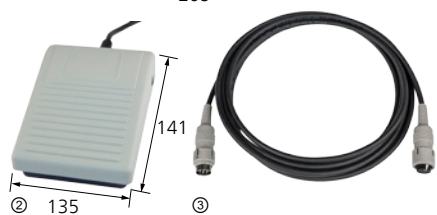

Accessoires pour systèmes micromoteur

PFERD propose une pédale de micromoteur Vario pour la régulation progressive de la vitesse de rotation, une pédale de micromoteur pour la mise en marche et l'arrêt ainsi qu'un câble de rallonge du micromoteur pour porte-outils en version 3 m comme accessoires pour les systèmes micromoteur.

Photo	Poids net [kg]	Réf. article	Désignation	Prix/pièce EUR
Pédale Vario MIM FU-R				
(1)	0,845	83000070	MIM FU-R	-
Pédale Vario marche/arrêt MIM FU-E/A				
(2)	0,310	83000080	MIM FU-E/A	-
Rallonge MIM VLK HAS/WZS 3 m				
(3)	0,152	90014007	MIM VLK HAS/WZS 3M	-

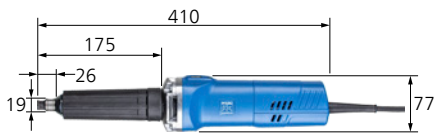

EGER 8/280

Meuleuse droite électrique d'excellence technique répondant aux dernières connaissances et exigences en matière d'ergonomie. L'unité électronique permet de conserver la vitesse de rotation réglée.

Contenu :

Câble secteur de 4 m, pince de serrage 6 mm (groupe de pinces de serrage 22), 2 clés de serrage.(1x EM 13 mm, 1x EM 17 mm).

Caractéristiques :

- Régulation progressive de la vitesse de rotation.
- Protection contre les surcharges.
- Démarrage progressif pour la protection des personnes, de l'outil et du mécanisme d'entraînement.

tr/min	Puissance absorbée [watts]	Puissance délivrée [watts]	Tension [volts] 50-60 Hz	Poids net [kg]	Réf. article	Désignation	Prix/pièce EUR
28 000 – 8 500	750	410	230	1,800	83108280	EGER 8/280	-

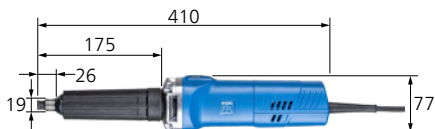

EGER 8/280 E

Meuleuse droite électrique à montage élastique de haut niveau technique, répondant aux dernières connaissances et exigences en matière d'ergonomie. L'unité électronique permet de maintenir la vitesse de rotation réglée.

Contenu :

Câble secteur de 4 m, pince de serrage 6 mm (groupe de pinces de serrage 22), 2 clés de serrage.(1x EM 13 mm, 1x EM 17 mm).

Caractéristiques :

- Régulation progressive de la vitesse de rotation.
- Protection contre les surcharges.
- Démarrage progressif pour la protection des personnes, de l'outil et du mécanisme d'entraînement.

tr/min	Puissance absorbée [watts]	Puissance délivrée [watts]	Tension [volts] 50-60 Hz	Poids net [kg]	Réf. article	Désignation	Prix/pièce EUR
28 000 – 8 500	750	410	230	1,800	83108290	EGER 8/280 E	-

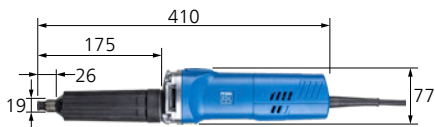

EGER 8/90

Meuleuse droite électrique d'excellence technique répondant aux dernières connaissances et exigences en matière d'ergonomie. L'unité électronique permet de conserver la vitesse de rotation réglée.

Contenu :

Câble secteur de 4 m, pince de serrage 6 mm (groupe de pinces de serrage 22), 2 clés de serrage.(1x EM 13 mm, 1x EM 17 mm).

Caractéristiques :

- Régulation progressive de la vitesse de rotation.
- Protection contre les surcharges.
- Démarrage progressif pour la protection des personnes, de l'outil et du mécanisme d'entraînement.

tr/min	Puissance absorbée [watts]	Puissance délivrée [watts]	Tension [volts] 50-60 Hz	Poids net [kg]	Réf. article	Désignation	Prix/pièce EUR
9 000 – 2 500	710	410	230	1,800	83108090	EGER 8/90	-





UWER 18/120 SI

Meuleuse d'angle électrique avec filetage de broche M14 et fixation d'outil BO Ø 22,23 mm. Diamètre max. de l'outil jusqu'à 115 mm.

Contenu :

Câble secteur de 4 m, 1 flasque de serrage (réf. article 98970043), 1 écrou à serrage rapide (réf. article 98970042), 1 capot de protection de surface ø 115 mm, poignée antivibrations.

- Avec protection contre les surcharges avec fonction antirecul et poignée latérale antivibrations.
- Démarrage progressif pour la protection des personnes, de l'outil et du mécanisme d'entraînement et interrupteur marche/arrêt verrouillable.

Caractéristiques :

- Conception robuste pour des travaux exigeants, blocage de broche, régulation progressive de la vitesse de rotation et unité électronique numérique assurant une vitesse de rotation constante.

tr/min	Puissance absorbée [watts]	Puissance délivrée [watts]	Tension [volts] 50–60 Hz	Poids net [kg]	Réf. article	Désignation	Prix/pièce EUR
11 500 – 2 800	1 750	1 150	230	2,800	83500200	UWER 18/120 SI	-

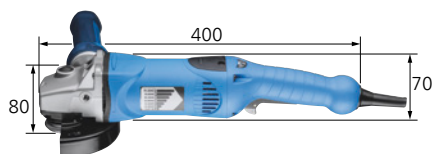

UWER 18/110 SI

Meuleuse d'angle électrique avec filetage de broche M14 et fixation d'outil BO ø 22,23 mm. Diamètre max. de l'outil jusqu'à 125 mm.

Contenu :

Câble secteur de 4 m, 1 flasque de serrage (réf. article 98970043), 1 écrou à serrage rapide (réf. article 98970042), 1 capot de protection de surface ø 125 mm, poignée antivibrations.

- Avec protection contre les surcharges avec fonction antirecul et poignée latérale antivibrations.
- Démarrage progressif pour la protection des personnes, de l'outil et du mécanisme d'entraînement et interrupteur marche/arrêt verrouillable.

Caractéristiques :

- Conception robuste pour des travaux exigeants, blocage de broche, régulation progressive de la vitesse de rotation et unité électronique numérique assurant une vitesse de rotation constante.

tr/min	Puissance absorbée [watts]	Puissance délivrée [watts]	Tension [volts] 50–60 Hz	Poids net [kg]	Réf. article	Désignation	Prix/pièce EUR
11 000 – 2 700	1 750	1 150	230	2,800	83500250	UWER 18/110 SI	-

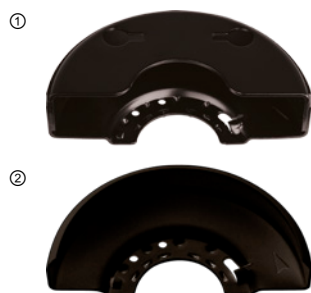

Capots de protection

PFERD propose divers capots de protection.

Photo	Poids net [kg]	Réf. article	Désignation	Prix/pièce EUR
(1)	0,325	98970071	H45-115 HT-SV	-
	0,351	84108000	H45-125 HT-SV	-
(2)	0,160	98970072	H45-115 FL-SV	-
	0,164	84108010	H45-125 FL-SV	-



UWER 18/95 SI

Meuleuse d'angle électrique avec filetage de broche M14 et fixation d'outil BO ø 22,23 mm.
Diamètre max. de l'outil jusqu'à 150 mm.

Contenu :

Câble secteur de 4 m, 1 flasque de serrage (réf. article 98970043), 1 écrou à serrage rapide (réf. article 98970042), 1 capot de protection de surface ø 150 mm, poignée antivibrations.

- Avec protection contre les surcharges avec fonction antirecul et poignée latérale antivibrations.
- Démarrage progressif pour la protection des personnes, de l'outil et du mécanisme d'entraînement et interrupteur marche/arrêt verrouillable.

Caractéristiques :

- Conception robuste pour des travaux exigeants, blocage de broche, régulation progressive de la vitesse de rotation et unité électronique numérique assurant une vitesse de rotation constante.

tr/min	Puissance absorbée [watts]	Puissance délivrée [watts]	Tension [volts] 50–60 Hz	Poids net [kg]	Réf. article	Désignation	Prix/pièce EUR
9 500 – 2 300	1 750	1 150	230	3,000	83500300	UWER 18/95 SI	-



Capots de protection

PFERD propose divers capots de protection.

Photo	Poids net [kg]	Réf. article	Désignation	Prix/pièce EUR
(1)	0,491	84108030	H51-150 HT-SV	-
(2)	0,450	84108020	H51-150 FL-SV	-



EWER 17/75

Meuleuse d'angle électrique avec filetage de broche M14 et fixation d'outil BO ø 22,23 mm.
Diamètre max. de l'outil jusqu'à 125 mm.

Contenu :

Câble secteur de 4 m, 1 clé de serrage (STL 35 x 5,3 mm), 1 flasque de serrage (réf. article 98960180), 1 écrou à serrage rapide (réf. article 98960181), 1 capot de protection de surface ø 125 mm, poignée antivibrations.

Caractéristiques :

- Avec blocage de broche, régulation progressive de la vitesse et unité électronique numérique assurant une vitesse de rotation constante.
- Plage de vitesse adaptée pour les outils à faible vitesse de coupe.
- Avec démarrage progressif pour la protection des personnes, de l'outil et du mécanisme d'entraînement et protection contre les surcharges.

tr/min	Puissance absorbée [watts]	Puissance délivrée [watts]	Tension [volts] 50–60 Hz	Poids net [kg]	Réf. article	Désignation	Prix/pièce EUR
7 500 – 2 700	1 700	1 000	230	2,810	83500350	EWER 17/75	-



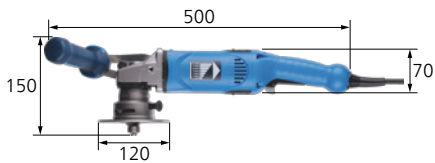

UWER 18/110 EF

Machine électrique d'excellence technique et répondant aux dernières connaissances et exigences en matière d'ergonomie. Avec filetage de broche M14. Hauteur max. du chanfrein 6 mm.

Contenu :

Câble secteur de 4 m, 3 clés de serrage (1x SKS 5 mm, 1x HS 40-42, 1x SDR TX 15K), poignée antivibrations.

Caractéristiques :

- Avec blocage de broche, régulation progressive de la vitesse et unité électronique numérique assurant une vitesse de rotation constante.
- Démarrage progressif pour la protection des personnes, de l'outil et du mécanisme d'entraînement et interrupteur marche/arrêt verrouillable.

tr/min	Puissance absorbée [watts]	Puissance délivrée [watts]	Tension [volts] 50-60 Hz	Poids net [kg]	Réf. article	Désignation	Prix/pièce EUR
Logement pour plaquettes amovibles compris							
11 000 - 2 750	1 750	1 150	230	7,360	83500980	EDGE FINISH UWER 18/110 EF-R3/45° TK	-
					83500990	EDGE FINISH UWER 18/110 EF-30° TK	-
Sans porte-outil pour plaquettes amovibles							
11 000 - 2 750	1 750	1 150	230	3,640	83501000	EDGE FINISH UWER 18/110 EF	-

Satineuse



ESER 17/75

Satineuse électronique avec deux clavettes pour une meilleure transmission de force aux rouleaux. À variateur de vitesse et broche avec fixation CD-R pour rondelles en feutre ø 50 mm pour la protection de l'outil. Avec **fixation d'outil ø x largeur 19 x 100 mm**.



Contenu :

Câble secteur de 4 m, protection des mains, poignées antivibrations, broche démontable.

Caractéristiques :

- Avec blocage de broche, régulation progressive de la vitesse et unité électronique numérique assurant une vitesse de rotation constante.
- Broche M14 pour la fixation de rouleaux à filetage intérieur.
- Avec démarrage progressif pour la protection des personnes, de l'outil et du mécanisme d'entraînement et protection contre les surcharges.

tr/min	Puissance absorbée [watts]	Puissance délivrée [watts]	Tension [volts] 50-60 Hz	Poids net [kg]	Réf. article	Désignation	Prix/pièce EUR
7 500 - 2 700	1 700	1 000	230	3,065	83300260	ESER 17/75	-



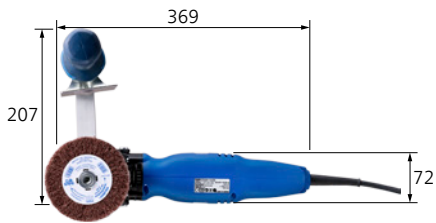

ESER 12/25

Satineuse électronique basse vitesse avec couple élevé et réglage progressif de la vitesse. Possède une broche avec fixation CD-R pour rondelles en feutre ø 50 mm pour la protection de l'outil. Avec **fixation d'outil ø x largeur 19 x 100 mm**.



Caractéristiques :

- Avec blocage de broche et unité électronique numérique assurant une vitesse de rotation constante, deux clavettes pour une meilleure transmission de force aux rouleaux.
- Broche M14 pour la fixation de rouleaux à filetage intérieur.
- Avec démarrage progressif pour la protection des personnes, de l'outil et du mécanisme d'entraînement et protection contre les surcharges.

Contenu :

Câble secteur de 4 m, protection des mains, poignées antivibrations, broche démontable.

tr/min	Puissance absorbée [watts]	Puissance délivrée [watts]	Tension [volts] 50-60 Hz	Poids net [kg]	Réf. article	Désignation	Prix/pièce EUR
2 500 - 900	1 200	750	230	3,340	83300270	ESER 12/25	-

Ponceuses à bande et bras de bande

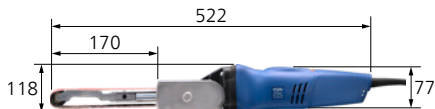

EBER 8/280

Ponceuse à bande électrique avec une **longueur de bande de 520 mm (*610 mm) x largeur 3 - 20 mm**. Changement du bras de guidage possible sans clé. Avec régulation progressive de la vitesse.

Contenu :

Câble secteur de 4 m, 1 bras de bande BSVA 9/24 x 520 (groupe de bras adaptateurs pour ponceuses à bande 4), couvercle de protection SDVH.

Caractéristiques :

- *Possible avec un adaptateur EBSA 610.

- Unité électronique numérique assurant une vitesse de rotation et une protection contre les surcharges constantes.
- Démarrage progressif pour la protection des personnes, de l'outil et du mécanisme d'entraînement.

Vitesse de bande [m/s]	Puissance absorbée [watts]	Puissance délivrée [watts]	Tension [volts] 50-60 Hz	Poids net [kg]	Réf. article	Désignation	Prix/pièce EUR
32 - 12	800	550	230	2,100	83208280	EBER 8/280	-



Adaptateur pour groupe de bras adaptateurs pour ponceuses à bande 4

Permet d'utiliser des bandes de **610 mm de longueur et de 3-20 mm de largeur**.

Longueur de bande utilisable [mm]	Poids net [kg]	Réf. article	Désignation	Prix/pièce EUR
610	0,075	84200700	EBSA 610	-



Couvercle de protection pour EBER 8/280

PFERD propose des couvercles de protection pour les ponceuses à bande PFERD.

Poids net [kg]	Réf. article	Désignation	Prix/pièce EUR
0,051	98960081	SDVH	-





Bras adaptateur pour ponceuses à bande BSVA 4/18

Bras adaptateur pour bandes dans une version robuste avec changement de bande simple et rapide grâce à la tension du ressort. Le bras adaptateur pour ponceuses à bande est orientable sur la machine motrice ou sur le porte-outil, offrant ainsi une grande souplesse d'utilisation.

Caractéristiques :

- Convient à l'usinage des surfaces.
- Utilisation de toute la largeur du galet.
- Branches de fixation très étroites sur le galet avant.

Largeur x ø de galet [mm]	Largeur de bande utilisable [mm]	Longueur de bande utilisable [mm]	Poids net [kg]	Réf. article	Désignation	Prix/pièce EUR
4 x 18	3, 6, 9	520, 610	0,060	84200702	BSVA 4/18x520	-



Bras adaptateur pour ponceuses à bande BSVA 9/24

Bras adaptateur pour bandes dans une version robuste avec changement de bande simple et rapide grâce à la tension du ressort. Le bras adaptateur pour ponceuses à bande est orientable sur la machine motrice ou sur le porte-outil, offrant ainsi une grande souplesse d'utilisation.

Caractéristiques :

- Utilisation universelle.
- Branches de fixation très étroites sur le galet avant.

Largeur x ø de galet [mm]	Largeur de bande utilisable [mm]	Longueur de bande utilisable [mm]	Poids net [kg]	Réf. article	Désignation	Prix/pièce EUR
9 x 24	3, 6, 9, 12, 16	520, 610	0,073	84200701	BSVA 9/24x520	-



Bras adaptateur pour ponceuses à bande BSVA 16/19

Bras adaptateur pour bandes dans une version robuste avec changement de bande simple et rapide grâce à la tension du ressort. Le bras adaptateur pour ponceuses à bande est orientable sur la machine motrice ou sur le porte-outil, offrant ainsi une grande souplesse d'utilisation.

Caractéristiques :

- Convient à l'usinage des surfaces.
- Utilisation de toute la largeur du galet.
- Branches de fixation très étroites sur le galet avant.

Largeur x ø de galet [mm]	Largeur de bande utilisable [mm]	Longueur de bande utilisable [mm]	Poids net [kg]	Réf. article	Désignation	Prix/pièce EUR
16 x 19	12, 16	520, 610	0,100	84200703	BSVA 16/19x520	-



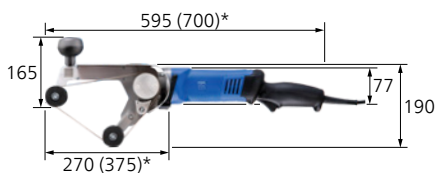

EBER 17/75 R

Ponceuse à bande spéciale tube électrique avec une **longueur de bande de 610 – 820 mm x largeur 12 – 40 mm**. Le rouleau de guidage verrouillable assure une pression d'appui accrue ou une zone de contact de la circonférence importante.



Contenu :

Câble secteur de 4 m, 1 clé de serrage (SKHS 5 mm), 4 rouleaux de bande.

Caractéristiques :

- Avec blocage de broche, protection contre les surcharges, régulation progressive de la vitesse et unité électronique numérique assurant une vitesse de rotation constante.
- Bras télescopique permettant d'utiliser différentes longueurs de bande et disques latéraux pour protéger la pièce à usiner.
- Démarrage progressif pour la protection des personnes, de l'outil et du mécanisme d'entraînement.

Vitesse de bande [m/s]	Puissance absorbée [watts]	Puissance délivrée [watts]	Tension [volts] 50–60 Hz	Poids net [kg]	Réf. article	Désignation	Prix/pièce EUR
22,8 – 8,2	1 700	1 000	230	4,027	83200250	EBER 17/75 R	-

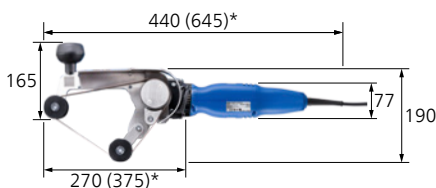

EBER 12/25 R

Ponceuse à bande spéciale tube électrique basse vitesse avec une **longueur de bande de 610 – 820 mm x largeur 12 – 40 mm**. Avec régulation progressive de la vitesse de rotation et rouleau de guidage verrouillable pour une pression d'appui accrue ou une zone de contact de la circonférence importante.



Contenu :

Câble secteur de 4 m, 1 clé de serrage (SKHS 5 mm), 4 rouleaux de bande.

Caractéristiques :

- Avec blocage de broche et unité électronique numérique assurant une vitesse de rotation constante.
- Disques latéraux fixes au niveau des rouleaux de bande pour protéger la pièce à usiner.
- Avec démarrage progressif pour la protection des personnes, de l'outil et du mécanisme d'entraînement et protection contre les surcharges.

Vitesse de bande [m/s]	Puissance absorbée [watts]	Puissance délivrée [watts]	Tension [volts] 50–60 Hz	Poids net [kg]	Réf. article	Désignation	Prix/pièce EUR
7,6 – 2,7	1 200	750	230	4,212	83200260	EBER 12/25 R	-



Système d'entraînement avec DIN 10 / DIN 15

Informations générales



Comment trouver la transmission flexible adaptée à la machine ?

Vous trouverez ici les explications relatives aux transmissions flexibles pouvant être utilisées avec les différentes machines.

La transmission flexible et le porte-outil/l'adaptateur doivent toujours être choisis en fonction de la vitesse et de la puissance requises. En combinant un outil hautes performances et la machine optimale, vous atteindrez une rentabilité maximale.

① Machine

Autres machines à raccord DIN 10 possibles (sauf DIN 15).

② Transmission flexible (BW)

Transmissions flexibles possibles.

③ Vitesse [tr/min]

Plage de vitesses du système d'entraînement.

④ Plage de vitesse des transmissions flexibles et porte-outils

⑤ Raccord côté moteur DIN 10 / DIN 15 et raccords côté porte-outil (G16 à G28 et DPF, SRF).

⑥ Transmission flexible adaptée

- parfaitement adaptée
- adaptée
- inadaptée



① Moteur d'entraînement		EMER 8/280 BW	EMER 8/90 BW	RUER 8/180 SI	MMEW 11/120	MEW 18/240 ME 22/240	MEW 18/150 ME 22/150	MME 40/150 DIN 15
③ Plage de vitesse [tr/min] :		28 000– 8 500	9 000– 2 500	18 000– 500	12 000– 800	24 000– 100	15 000– 100	15 000– 100
② Transmissions flexibles	④ Entraînement [tr/min]							
BW 4 DIN 10/G16	40 000–15 000	⑥ ○	–	○	–	○	○	–
BW 4 PST-T DIN 10 ⑤	7 650– 1 500	–	●	●	●	○	○	–
BW 6 DIN 10/G16	25 000–11 000	●	–	●	○	●	○	–
BW 6 DIN 10/DPF	18 000– 9 000	○	–	●	○	○	○	–
BW 6 DIN 10/SRF								
BW 7 DIN 10/G22	25 000–11 000	●	–	○	○	●	○	–
BW 7 PST-T DIN 10	4 250– 1 500	–	○	○	●	○	○	–
BW 10 SE 11 DIN 10/G28	18 000– 750	○	○	–	○	●	●	–
BW 10 SE 11 DIN 15/G28	18 000– 750	○	○	–	–	–	–	●
BW 12 DIN 10/G28	12 000– 850	–	–	–	–	●	●	–
BW 12 DIN 15/G28	12 000– 850	–	–	–	–	–	–	●
FS-BW 7 DIN 10/G22	25 000–11 000	●	–	○	○	●	○	–
FS-BW 10 DIN 10/G28	18 000– 750	○	○	–	○	●	●	–
FS-BW 12 DIN 10/G28	12 000– 850	–	–	–	–	●	●	–

● = parfaitement adapté ○ = adapté – = inadapté

Les valeurs sont valables également pour les versions de transmissions flexibles sans porte-outil ainsi que pour les versions de 2 mètres.



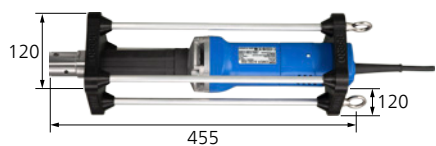

EMER 8/280 BW

Machine à transmission flexible électronique à variateur de vitesse et raccord de transmission flexible DIN 10. Avec électronique numérique pour une vitesse de rotation constante.



Contenu :

Câble secteur de 4 m, 2 clés de serrage (STS D 4 mm).

Caractéristiques :

- Le support tubulaire protège la machine.
- Protection contre les surcharges.
- Démarrage progressif pour la protection des personnes, de l'outil et du mécanisme d'entraînement.

Vitesse de rotation [tr/min]	Puissance absorbée [watts]	Puissance délivrée [watts]	Tension [volts] 50-60 Hz	Fiche	Poids net [kg]	Réf. article	Désignation	Prix/pièce EUR
28 000 – 8 500	750	410	230	avec	2,500	85206400	EMER 8/280 BW	-



EMER 8/90 BW

Machine à transmission flexible électronique à variateur de vitesse et raccord de transmission flexible DIN 10. Avec électronique numérique pour une vitesse de rotation constante.



Contenu :

Câble secteur de 4 m, 2 clés de serrage (STS D 4 mm).

Caractéristiques :

- Le support tubulaire protège la machine.
- Protection contre les surcharges.
- Démarrage progressif pour la protection des personnes, de l'outil et du mécanisme d'entraînement.

Vitesse de rotation [tr/min]	Puissance absorbée [watts]	Puissance délivrée [watts]	Tension [volts] 50-60 Hz	Fiche	Poids net [kg]	Réf. article	Désignation	Prix/pièce EUR
9 000 – 2 500	710	410	230	avec	2,500	85206410	EMER 8/90 BW	-



Système d'entraînement avec DIN 10 / DIN 15

Machines à transmission flexible, moteur Rekord universel et accessoires



RUER 8/180 SI

Machine à transmission flexible électronique avec raccord de transmission flexible DIN 10, conception robuste pour des travaux exigeants et régulation progressive de la vitesse de rotation. Idéale pour la fabrication d'outils et de moules.

Contenu :

Câble secteur de 2,5 m, câble de liaison de 2,25 m, 2 clés de serrage (STS D 4 mm).

Caractéristiques :

- Unité électronique assurant une vitesse de rotation constante.
- Protection contre les surcharges.
- Très faible niveau sonore.

Vitesse de rotation [tr/min]	Puissance absorbée [watts]	Puissance délivrée [watts]	Tension [volts] 50-60 Hz	Fiche	Poids net [kg]	Réf. article	Désignation	Prix/pièce EUR
18 000 – 500	1 020	600	230	avec	1,650	85205710	RUER 8/180 SI	-



Accessoires pour machines motrices RUER

Pied de table pour fixation avec un serre-joint sur une surface de travail d'une épaisseur maximale de 65 mm. Associé au pied de table, ce support est idéal pour ranger différents porte-outils tout en les conservant à portée de main.

Photo	Description	Poids net [kg]	Réf. article	Désignation	Prix/pièce EUR
(1)	Pied de table	2,170	86320001	TS L 1400	-
(2)	Support pour porte-outils	0,450	86320005	TSA L 1400	-





MMEW 11/120

Machine à transmission flexible électronique avec raccord de transmission flexible DIN 10, conception robuste pour des travaux exigeants, régulation progressive de la vitesse de rotation et très faible niveau sonore.

Contenu :

Câble secteur de 2,5 m, 2 clés de serrage (STS D 4 mm).

- Avec démarrage progressif pour la protection des personnes, de l'outil et du mécanisme d'entraînement et protection contre les surcharges.

Caractéristiques :

- Couple des plus élevés et des plus stables avec régulation progressive de la vitesse.
- À partir d'un $\varnothing \geq 60$ mm, les outils de meulage et de polissage sur tige ne conviennent pas à l'utilisation en continu avec les Mini-Mammut Electronic.

Vitesse de rotation [tr/min]	Puissance absorbée [watts]	Puissance délivrée [watts]	Tension [volts] 50-60 Hz	Fiche	Poids net [kg]	Réf. article	Désignation	Prix/pièce EUR
12 000 – 800	1 100	800	230	avec	7,900	85205800	MMEW 11/120	-

Machines à transmission flexible Mammut Electronic et accessoires



MEW 18/240

Machine à transmission flexible électronique avec raccord de transmission flexible DIN 10, très faible niveau sonore, courant alternatif monophasé et puissance d'entraînement élevée, y compris à basse vitesse. Atteint une vitesse maximale de 24 000 tr/min.

Contenu :

Câble secteur de 4 m avec fiche, 2 clés mâles coudées.

- Avec démarrage progressif pour la protection des personnes, de l'outil et du mécanisme d'entraînement et protection contre les surcharges.

Caractéristiques :

- Couple des plus élevés et des plus stables avec régulation progressive de la vitesse.
- Console de commande amovible avec possibilité de rallonge, p. ex. version suspendue pour les travaux dans les chaudières.

Vitesse de rotation	Puissance absorbée [watts]	Puissance délivrée [watts]	Tension [volts] 50-60 Hz	Fiche	Poids net [kg]	Réf. article	Désignation	Prix/pièce EUR
24 000 – 100	2 000	1 500	200 – 240	avec	24,500	85202037	MEW 18/240	-



Système d'entraînement avec DIN 10 / DIN 15

Machines à transmission flexible Mammuth Electronic et accessoires



Machine à transmission flexible électronique avec raccord de transmission flexible DIN 10, très faible niveau sonore, courant alternatif triphasé et puissance d'entraînement élevée, y compris à basse vitesse. Atteint une vitesse maximale de 24 000 tr/min.

Contenu :

Câble secteur de 4 m sans fiche, 2 clés de serrage (STS D 4 mm).

Caractéristiques :

- Couple des plus élevés et des plus stables avec régulation progressive de la vitesse.
- Console de commande amovible avec possibilité de rallonge, p. ex. version suspendue pour les travaux dans les chaudières.
- Avec démarrage progressif pour la protection des personnes, de l'outil et du mécanisme d'entraînement et protection contre les surcharges.

Vitesse de rotation	Puissance absorbée [watts]	Puissance délivrée [watts]	Tension [volts] 50-60 Hz	Poids net [kg]	Réf. article	Désignation	Prix/pièce EUR
24 000 - 100	2 700	2 200	380 - 480	24,500	85202041	ME 22/240 400 V	-



MEW 18/150

Machine à transmission flexible électronique avec raccord de transmission flexible DIN 10, courant alternatif monophasé et puissance d'entraînement élevée sur toute la plage de vitesses.

Contenu :

Câble secteur de 4 m avec fiche, 2 clés de serrage (STS D 4 mm).

Caractéristiques :

- Couple des plus élevés et des plus stables avec protection contre les surcharges et régulation progressive de la vitesse de rotation (avec multiplicateur de vitesse ST 103 DIN 10 jusqu'à 40 000 tr/min max.).

- Console de commande amovible avec possibilité de rallonge, p. ex. version suspendue pour les travaux dans les chaudières.
- Variateur de fréquence pour le maintien de la vitesse de rotation réglée.

Vitesse de rotation	Puissance absorbée [watts]	Puissance délivrée [watts]	Tension [volts] 50-60 Hz	Fiche	Poids net [kg]	Réf. article	Désignation	Prix/pièce EUR
15 000 - 100	2 000	1 500	200 - 240	avec	24,500	85202036	MEW 18/150	-



Machine à transmission flexible électronique avec raccord de transmission flexible DIN 10, courant alternatif triphasé et puissance d'entraînement élevée sur toute la plage de vitesses.

Contenu :

Câble secteur de 4 m sans fiche, 2 clés de serrage (STS D 4 mm).

Caractéristiques :

- Couple des plus élevés et des plus stables avec protection contre les surcharges et régulation progressive de la vitesse de rotation (avec multiplicateur de vitesse ST 103 DIN 10 jusqu'à 40 000 tr/min max.).

- Console de commande amovible avec possibilité de rallonge, p. ex. version suspendue pour les travaux dans les chaudières.
- Variateur de fréquence pour le maintien de la vitesse de rotation réglée.

Vitesse de rotation	Puissance absorbée [watts]	Puissance délivrée [watts]	Tension [volts] 50-60 Hz	Poids net [kg]	Réf. article	Désignation	Prix/pièce EUR
15 000 - 100	2 700	2 200	380 - 480	24,500	85202040	ME 22/150 400 V	-



Câble de commande à distance FSTK pour Mammut Electronic

Sert de prolongateur de la console de commande.

Description	Poids net [kg]	Réf. article	Désignation	Prix/pièce EUR
Câble de commande à distance	0,635	85202165	FSTK 22	-



Pédale FSE 22 pour Mammut Electronic

Sert pour la mise en marche et l'arrêt de l'entraînement au moyen de l'interface de commande à distance.

Description	Poids net [kg]	Réf. article	Désignation	Prix/pièce EUR
Pédale	1,000	85202105	FSE 22 2-POLIG	-



Pied FME pour Mammut Electronic

Pied stable avec dispositif de pivotement.

Description	Poids net [kg]	Réf. article	Désignation	Prix/pièce EUR
Pied	2,000	85202130	FME	-



Étrier de suspension B1 ME pour Mammut Electronic

Permet de suspendre la machine et peut être utilisé comme support de transmission.

Description	Poids net [kg]	Réf. article	Désignation	Prix/pièce EUR
Étrier de suspension	1,200	85202110	B1 ME	-



Étrier de suspension B2 ME pour Mammut Electronic

Permet de suspendre la machine et de la déplacer.

Description	Poids net [kg]	Réf. article	Désignation	Prix/pièce EUR
Étrier de suspension mobile	1,800	85202120	B2 ME	-



Système d'entraînement avec DIN 10 / DIN 15

Machines à transmission flexible Mammuth Electronic et accessoires



Chariot WA D ME pour Mammuth Electronic

Chariot avec plateau pour outils et 4 roulettes directrices, dont 2 avec frein. Dimensions L x l x H : 500 x 500 x 510 mm.

Description	Poids net [kg]	Réf. article	Désignation	Prix/pièce EUR
Chariot	14,200	85202140	WA D ME	-



Support de transmission WAL 4-12 pour Mammuth Electronic

Support pour transmission flexible, à monter sur le côté de la machine.

Description	Poids net [kg]	Réf. article	Désignation	Prix/pièce EUR
Support de transmission	0,460	85202150	WAL 4-12	-

Machines à transmission flexible Maxi-Mammuth Electronic et accessoires



MME 40/150

Machine à transmission flexible électronique avec raccord de transmission flexible DIN 15, très faible niveau sonore et à courant alternatif triphasé. Puissance d'entraînement élevée sur toute la plage de vitesse. Très faible niveau sonore.

Contenu :

Câble secteur de 4 m sans fiche, 2 clés de serrage (STS D 6 mm).

Caractéristiques :

- Couple des plus élevés et des plus stables avec protection contre les surcharges et régulation progressive de la vitesse de rotation entre 100 et 15 000 tr/min.
- Console de commande amovible avec possibilité de rallonge.

- Démarrage progressif pour la protection des personnes, de l'outil et du mécanisme d'entraînement et variateur de fréquence pour le maintien de la vitesse de rotation réglée.

Vitesse de rotation	Puissance absorbée [watts]	Puissance délivrée [watts]	Tension [volts] 50-60 Hz	Poids net [kg]	Réf. article	Désignation	Prix/pièce EUR
15 000 - 100	6 100	4 000	340 - 480	36,160	85202060	MME 40/150 400 V	-



Câble de commande à distance FSTK 40 pour Maxi-Mammuth Electronic

Sert de prolongateur de la console de commande amovible. Avec cache de protection du moteur.

Description	Poids net [kg]	Réf. article	Désignation	Prix/pièce EUR
Câble de commande à distance	0,635	85202170	FSTK 40	-



Pédale FSE 22 pour Maxi-Mammut Electronic

Sert pour la mise en marche et l'arrêt de l'entraînement au moyen de l'interface de commande à distance.

Description	Poids net [kg]	Réf. article	Désignation	Prix/pièce EUR
Pédale	1,000	85202105	FSE 22 2-POLIG	-



Chariot WA D ME pour Maxi-Mammut Electronic

Chariot avec plateau pour outils et 4 roulettes directrices, dont 2 avec frein. Dimensions L x l x H : 500 x 500 x 510 mm.

Description	Poids net [kg]	Réf. article	Désignation	Prix/pièce EUR
Chariot	14,200	85202140	WA D ME	-

Transmission flexible 4 et porte-outils

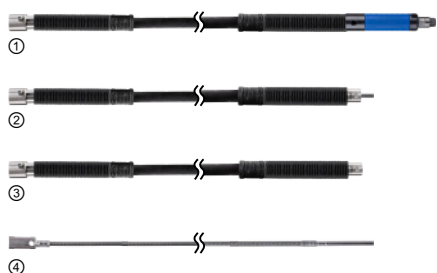

Transmission flexible 4

La vitesse peut être inférieure à la plage prescrite si la puissance requise est moindre. Le **rayon de courbure ne doit pas être inférieur à 100 mm**. L'âme d'une transmission flexible doit être graissée au bout de 100 heures d'utilisation environ.

Caractéristiques :

- Longueurs spéciales sur demande.
- Âmes et flexibles avec raccord coulissant aux deux extrémités disponibles sur demande.

Photo	Plage de vitesse de rotation [tr/min]	Accouplement côté moteur DIN / ø [mm]	Accouplement côté porte-outil G / ø [mm]	Dimensions ø x longueur [mm]	Poids net [kg]	Réf. article	Désignation	Prix/pièce EUR
Transmission flexible avec porte-outil (HA 4 G16)								
(1)	40 000 – 18 000	10 / 30	16 / 16	13 x 1 400	0,630	86100505	BW 4 DIN 10/G16	-
Transmission flexible sans porte-outil								
(2)	40 000 – 18 000	10 / 30	16 / 16	13 x 1 329	0,450	86200505	BW 4 DIN 10/G16 oHA	-
Gaine de protection de recharge								
(3)	-	10 / 30	16 / 16	13 x 1 300	0,330	86200605	SCH 4 DIN 10/G16	-
Âme de recharge								
(4)	40 000 – 18 000	10 / M10	16 / 3,5/2,45	4 x 1 329	0,120	86200305	SE 4 DIN 10/G16	-



Porte-outil HA 4 G16

Porte-outil droit à ergonomie nettement améliorée. Raccordement possible à toutes les transmissions flexibles à raccord coulissant G16.

Contenu :

1 pince de serrage 6 mm (groupe de pinces de serrage 6), 2 clés de serrage (1x EM 11 mm, 1x EM 12 mm).

tr/min max.	Accouplement côté porte-outil G / ø [mm]	Dimensions ø x longueur [mm]	Poids net [kg]	Réf. article	Désignation	Prix/pièce EUR
40 000	16 / 16	24 x 120	0,180	86200035	HA 4 G16	-



Système d'entraînement avec DIN 10 / DIN 15

Transmission flexible 4 et porte-outils



Porte-outil à renvoi d'angle WHA 4 90° G16

Porte-outil à ergonomie nettement améliorée. Raccordement possible à toutes les transmissions flexibles à raccord coulissant G16.

Contenu :

1 pince de serrage 6 mm (groupe de pinces de serrage 6), 2 clés de serrage (1x EM 11 mm, 1x EM 14 mm).

tr/min max.	Accouple-ment côté porte-outil G / ø [mm]	Dimensions ø x longueur [mm]	Démultipli-cation	Poids net [kg]	Réf. article	Désignation	Prix/pièce EUR
20 000	16 / 16	70 x 120	1,8:1	0,304	86300121	WHA 4 90° G16	-

Transmission flexible 6 et porte-outils



Transmission flexible 6

La vitesse peut être inférieure à la plage prescrite si la puissance requise est moindre. Le **rayon de courbure ne doit pas être inférieur à 140 mm**. L'âme d'une transmission flexible doit être regraissée au bout de 100 heures d'utilisation environ.

Caractéristiques :

- Longueurs spéciales sur demande.

Photo	Plage de vitesse de rotation [tr/min]	Accouple-ment côté moteur DIN / ø [mm]	Accouple-ment côté porte-outil G / ø [mm]	Dimen-sions ø x longueur [mm]	Poids net [kg]	Réf. article	Désignation	Prix/pièce EUR
Transmission flexible avec porte-outil (HA 4 G16)								
(1)	25 000 – 11 000	10 / 30	16 / 16	16 x 1 650	1,190	86210051	BW 6 DIN 10/G16	-
Transmission flexible sans porte-outil								
(2)	25 000 – 11 000	10 / 30	16 / 16	16 x 1 583	1,100	86210060	BW 6 DIN10/G16 oHA	-
Gaine de protection de rechange								
(3)	-	10 / 30	16 / 16	16 x 1 553	0,740	86210080	SCH 6 DIN10/G16	-
Âme de rechange								
(4)	25 000 – 11 000	10 / M10	16 / 3,5/2,45	6 x 1 583	0,270	86210070	SE 6 DIN 10/G16	-



Porte-outil HA 4 G16

Porte-outil droit à ergonomie nettement améliorée. Raccordement possible à toutes les transmissions flexibles à raccord coulissant G16.

Contenu :

1 pince de serrage 6 mm (groupe de pinces de serrage 6), 2 clés de serrage (1x EM 11 mm, 1x EM 12 mm).

tr/min max.	Accouple-ment côté porte-outil G / ø [mm]	Dimensions ø x longueur [mm]	Poids net [kg]	Réf. article	Désignation	Prix/pièce EUR
40 000	16 / 16	24 x 120	0,180	86200035	HA 4 G16	-





Porte-outil à renvoi d'angle WHA 4 90° G16

Porte-outil à ergonomie nettement améliorée. Raccordement possible à toutes les transmissions flexibles à raccord coulissant G16.

Contenu :

1 pince de serrage 6 mm (groupe de pinces de serrage 6), 2 clés de serrage (1x EM 11 mm, 1x EM 14 mm).

tr/min max.	Accouplement côté porte-outil G / ø [mm]	Dimensions ø x longueur [mm]	Démultiplication	Poids net [kg]	Réf. article	Désignation	Prix/pièce EUR
20 000	16 / 16	70 x 120	1,8:1	0,304	86300121	WHA 4 90° G16	-

Transmission flexible 6 Z et porte-outils



Transmission flexible 6 Z

La vitesse peut être inférieure à la plage prescrite si la puissance requise est moindre. Le **rayon de courbure ne doit pas être inférieur à 140 mm**. L'âme d'une transmission flexible doit être regraissée au bout de 100 heures d'utilisation environ.

Caractéristiques :

- Longueurs spéciales sur demande.

Photo	Plage de vitesse de rotation [tr/min]	Accouplement côté moteur DIN / ø [mm]	Accouplement côté porte-outil G / ø [mm]	Dimensions ø x longueur [mm]	Poids net [kg]	Réf. article	Désignation	Prix/pièce EUR
Transmission flexible (sans porte-outil avec raccord à ressort duplex DPF)								
(1)	18 000 – 9 000	10 / 30	DPF / 10	12 x 1 250	0,800	86210010	BW 6 Z DIN 10/DPF øHA	-
Transmission flexible (sans porte-outil avec raccord à bague d'écartement SRF)								
(2)	18 000 – 9 000	10 / 30	SRF / 10	12 x 1 250	0,800	86210020	BW 6 Z DIN 10/SRF øHA	-



Porte-outil HA 6 Z DPF/SRF

Porte-outil droit pouvant être raccordé à des transmissions flexibles avec accouplement DPF/SRF côté porte-outil (DPF = ressort duplex fixe, SRF = ressort annulaire d'écartement mobile).

Contenu :

1 pince de serrage 6 mm (groupe de pinces de serrage 13), 2 clés de serrage (1x EM 9 mm, 1x STS D 2,5 mm).

tr/min max.	Accouplement côté porte-outil G / ø [mm]	Dimensions ø x longueur [mm]	Poids net [kg]	Réf. article	Désignation	Prix/pièce EUR
18 000	DPF/SRF / 10	24 x 140	0,131	86210100	HA 6 Z DPF/SRF	-



Porte-outil HA 6 Z SP 3.0 DPF/SRF

Porte-outil droit pouvant être raccordé à des transmissions flexibles avec accouplement DPF/SRF côté porte-outil (DPF = ressort duplex fixe, SRF = ressort annulaire d'écartement mobile).

Contenu :

1 pince de serrage SPZ 90187030 3 mm

tr/min max.	Accouplement côté porte-outil G / ø [mm]	Dimensions ø x longueur [mm]	Poids net [kg]	Réf. article	Désignation	Prix/pièce EUR
18 000	DPF/SRF / 10	22 x 139	0,109	86210110	HA 6 Z SP 3.0 DPF/SRF	-

Système d'entraînement avec DIN 10 / DIN 15

Transmission flexible 6 Z et porte-outils



Porte-outil à renvoi d'angle WZ 6 DPF/SRF

Porte-outil pouvant être raccordé à des transmissions flexibles avec accouplement DPF/SRF côté porte-outil (DPF = ressort duplex fixe, SRF = ressort annulaire d'écartement mobile).

Contenu :

1 pince de serrage 6 mm (groupe de pinces de serrage 13), 2 clés de serrage (1x EM 9 mm, 1x SKS 4 mm).

tr/min max.	Accouplement côté porte-outil G / ø [mm]	Dimensions ø x longueur [mm]	Démultiplication	Poids net [kg]	Réf. article	Désignation	Prix/pièce EUR
18 000	DPF/SRF / 10	50 x 170	1,25:1	0,225	86210120	WZ 6 DPF/SRF	-



Porte-outil à renvoi d'angle WZT 6 3.0 DPF/SRF

Porte-outil avec rallonge télescopique pouvant être raccordé à des transmissions flexibles avec accouplement DPF/SRF côté porte-outil (DPF = ressort duplex fixe, SRF = ressort annulaire d'écartement mobile).

Contenu :

1 pince de serrage 3 mm (groupe de pinces de serrage 14), 2 clés de serrage (EM 7 mm).

tr/min max.	Accouplement côté porte-outil G / ø [mm]	Dimensions ø x longueur [mm]	Démultiplication	Poids net [kg]	Réf. article	Désignation	Prix/pièce EUR
18 000	DPF/SRF / 10	35 x 170	1,38:1	0,170	86210130	WZT 6 3.0 DPF/SRF	-



Porte-outil à renvoi d'angle WZT 6 45° 6.0 DPF/SRF

Porte-outil avec rallonge télescopique pouvant être raccordé à des transmissions flexibles avec accouplement DPF/SRF côté porte-outil (DPF = ressort duplex fixe, SRF = ressort annulaire d'écartement mobile).

Contenu :

1 pince de serrage 6 mm (groupe de pinces de serrage 13), 2 clés de serrage (1 EM 9 mm, 1x EM 14 mm).

tr/min max.	Accouplement côté porte-outil G / ø [mm]	Dimensions ø x longueur [mm]	Démultiplication	Poids net [kg]	Réf. article	Désignation	Prix/pièce EUR
18 000	DPF/SRF / 10	45 x 200	1,53:1	0,210	86210140	WZT 6 45° 6.0 DPF/SRF	-





Transmission flexible 7

La vitesse peut être inférieure à la plage prescrite si la puissance requise est moindre. Le **rayon de courbure ne doit pas être inférieur à 140 mm**. L'âme d'une transmission flexible doit être regraissée au bout de 100 heures d'utilisation environ.

Caractéristiques :

- Longueurs spéciales sur demande.
- Âmes et flexibles avec raccord coulissant aux deux extrémités disponibles sur demande.

Photo	Plage de vitesse de rotation [tr/min]	Accouplement côté moteur DIN / ø [mm]	Accouplement côté porte-outil G / ø [mm]	Dimensions ø x longueur [mm]	Poids net [kg]	Réf. article	Désignation	Prix/pièce EUR
Transmission flexible avec porte-outil (HA 7 G22)								
(1)	25 000 – 11 000	10 / 30	22 / 22	18 x 1 654	1,536	86100509	BW 7 DIN 10/G22	-
				18 x 2 154	1,986	86100529	BW 7 DIN 10/G22 2M	-
Transmission flexible sans porte-outil								
(2)	25 000 – 11 000	10 / 30	22 / 22	18 x 1 589	1,250	86200509	BW 7 DIN 10/G22 øHA	-
				18 x 2 089	1,700	86200529	BW 7 DIN 10/G22 2M øHA	-
Gaine de protection de recharge								
(3)	-	10 / 30	22 / 22	18 x 1 553	0,850	86200609	SCH 7 DIN 10/G22	-
				18 x 2 053	1,100	86200629	SCH 7 DIN 10/G22 2M	-
Âme de recharge								
(4)	25 000 – 11 000	10 / M10	22 / 5/3,85	7 x 1 589	0,400	86200309	SE 7 DIN 10/G22	-
				7 x 2 089	0,600	86200329	SE 7 DIN 10/G22 2M	-



Porte-outil HA 7 G22

Porte-outil droit à ergonomie nettement améliorée. Raccordement possible à toutes les transmissions flexibles à raccord coulissant G22.

Contenu :

1 pince de serrage 6 mm (groupe de pinces de serrage 6), 2 clés de serrage (1x EM 11 mm, 1x EM 14 mm).

tr/min max.	Accouplement côté porte-outil G / ø [mm]	Dimensions ø x longueur [mm]	Poids net [kg]	Réf. article	Désignation	Prix/pièce EUR
25 000	22 / 22	30 x 130	0,286	86200036	HA 7 G22	-



Porte-outil à renvoi d'angle WHA 7 90° G22

Porte-outil à ergonomie nettement améliorée. Raccordement possible à toutes les transmissions flexibles à raccord coulissant G22.

Contenu :

1 pince de serrage 6 mm (groupe de pinces de serrage 6), 2 clés de serrage (1x EM 11 mm, 1x EM 14 mm).

tr/min max.	Accouplement côté porte-outil G / ø [mm]	Dimensions ø x longueur [mm]	Démultiplication	Poids net [kg]	Réf. article	Désignation	Prix/pièce EUR
17 100	22 / 22	67 x 165	1:1	0,650	86300122	WHA 7 90° G22	-



Système d'entraînement avec DIN 10 / DIN 15

Transmission flexible 10 et porte-outils



Transmission flexible 10 SE 11

La plage de vitesses de rotation doit être respectée. Le **rayon de courbure ne doit pas être inférieur à 170 mm**. L'âme d'une transmission flexible doit être regraissée au bout de 100 heures d'utilisation environ.

Caractéristiques :

- Longueurs spéciales sur demande.
- Âmes et flexibles avec raccord coulissant aux deux extrémités disponibles sur demande.

Photo	Plage de vitesse de rotation [tr/min]	Accouplement côté moteur DIN / ø [mm]	Accouplement côté porte-outil G / ø [mm]	Dimensions ø x longueur [mm]	Poids net [kg]	Réf. article	Désignation	Prix/pièce EUR
Transmission flexible avec porte-outil (HA 10 G28)								
(1)	18 000 – 750	10 / 30	28 / 28	22 x 1 673	2,663	86101510	BW 10 SE 11 DIN10/G28	-
				22 x 2 173	3,113	86101511	BW 10 SE 11 DIN10/G28 2M	-
		15 / 40	28 / 28	22 x 1 684	2,713	86100714	BW 10 SE 11 DIN 15/G28	-
Transmission flexible sans porte-outil								
(2)	18 000 – 750	10 / 30	28 / 28	22 x 1 600	2,232	86200516	BW 10 SE 11 DIN10/G28 oHA	-
				22 x 2 100	2,682	86200517	BW 10 SE 11 DIN10/G28 2M oHA	-
		15 / 40	28 / 28	22 x 1 611	2,282	86200714	BW 10 SE 11 DIN 15/G28 oHA	-
Gaine de protection de rechange								
(3)	-	10 / 30	28 / 28	22 x 1 553	1,430	86200630	SCH 10 DIN 10/G28	-
				22 x 2 053	1,580	86200631	SCH 10 DIN10/G28 2M	-
		15 / 40	28 / 28	22 x 1 570	1,430	86200614	SCH 10 DIN 15/G28	-
Âme de rechange								
(4)	18 000 – 750	10 / M10	28 / 7,5/5,85	11 x 1 600	0,802	87100951	SE 11 DIN 10/G28	-
				11 x 2 100	1,102	87100133	SE 11 DIN10/G28 2M	-
		15 / M14	28 / 7,5/5,85	11 x 1 611	0,852	86200314	SE 11 DIN 15/G28	-



Porte-outil HA 10 G28

Porte-outil droit à ergonomie nettement améliorée. Raccordement possible à toutes les transmissions flexibles à raccord coulissant G28.

Contenu :

1 pince de serrage 6 mm (groupe de pinces de serrage 6), 2 clés de serrage (1x EM 11 mm, 1x EM 15 mm).

tr/min max.	Accouplement côté porte-outil G / ø [mm]	Dimensions ø x longueur [mm]	Poids net [kg]	Réf. article	Désignation	Prix/pièce EUR
18 000	28 / 28	35 x 160	0,431	86200037	HA 10 G28	-



Porte-outil HA 12 G28

Porte-outil droit à ergonomie nettement améliorée. Raccordement possible à toutes les transmissions flexibles à raccord coulissant G28. Avec écrou de serrage pour une force de serrage maximale et pinces de serrage disponibles jusqu'à 12 mm.

Contenu :

1 pince de serrage 6 mm (groupe de pinces de serrage 12), 2 clés de serrage (DM 20/22 mm).

tr/min max.	Accouplement côté porte-outil G / ø [mm]	Dimensions ø x longueur [mm]	Poids net [kg]	Réf. article	Désignation	Prix/pièce EUR
18 000	28 / 28	35 x 170	0,545	86200038	HA 12 G28	-



Porte-outil à renvoi d'angle WHA 10 90° G28 États-Unis pour transmission flexible 10 SE 11

Porte-outil à ergonomie nettement améliorée. Raccordement possible à toutes les transmissions flexibles à raccord coulissant G28.

Contenu :

1 pince de serrage 6 mm (groupe de pinces de serrage 6), 2 clés de serrage (1x EM 11 mm, 1x EM 14 mm).

tr/min max.	Accouplement côté porte-outil G / ø [mm]	Dimensions ø x longueur [mm]	Démultiplication	Poids net [kg]	Réf. article	Désignation	Prix/pièce EUR
17 100	28 / 28	67 x 165	1:1	0,640	86300123	WHA 10 90° G28	-

Transmission flexible 12 et porte-outils



Transmission flexible 12

La plage de vitesses de rotation doit être respectée. Le **rayon de courbure ne doit pas être inférieur à 240 mm**. L'âme d'une transmission flexible doit être regraissée au bout de 100 heures d'utilisation environ.

Caractéristiques :

- Longueurs spéciales sur demande.
- Âmes et flexibles avec raccord coulissant aux deux extrémités disponibles sur demande.

Photo	Plage de vitesse de rotation [tr/min]	Accouplement côté moteur DIN / ø [mm]	Accouplement côté porte-outil G / ø [mm]	Dimensions ø x longueur [mm]	Poids net [kg]	Réf. article	Désignation	Prix/pièce EUR
Transmission flexible avec porte-outil (HA 12 G28)								
(1)	12 000 – 850	10 / 30	28 / 28	25 x 2 173	4,295	86101512	BW 12 DIN 10/G28	-
		15 / 40	28 / 28	25 x 2 183	4,345	86101513	BW 12 DIN 15/G28	-
Transmission flexible sans porte-outil								
(2)	12 000 – 850	10 / 30	28 / 28	25 x 2 102	3,750	86200518	BW 12 DIN 10/G28 oHA	-
		15 / 40	28 / 28	25 x 2 112	3,800	86200519	BW 12 DIN 15/G28 oHA	-
Gaine de protection de recharge								
(3)	-	10 / 30	28 / 28	25 x 2 045	2,450	86200633	SCH 12 DIN 10/G28	-
		15 / 40	28 / 28	25 x 2 059	2,500	86200634	SCH 12 DIN 15/G28	-
Âme de recharge								
(4)	12 000 – 850	10 / M10	28 / 7,5/5,85	12 x 2 102	1,300	86200333	SE 12 DIN 10/G28	-
		15 / M14	28 / 7,5/5,85	12 x 2 112	1,300	86200334	SE 12 DIN 15/G28	-



Porte-outil HA 10 G28

Porte-outil droit à ergonomie nettement améliorée. Raccordement possible à toutes les transmissions flexibles à raccord coulissant G28.

Contenu :

1 pince de serrage 6 mm (groupe de pinces de serrage 6), 2 clés de serrage (1x EM 11 mm, 1x EM 15 mm).

tr/min max.	Accouplement côté porte-outil G / ø [mm]	Dimensions ø x longueur [mm]	Poids net [kg]	Réf. article	Désignation	Prix/pièce EUR
18 000	28 / 28	35 x 160	0,431	86200037	HA 10 G28	-



Système d'entraînement avec DIN 10 / DIN 15

Transmission flexible 12 et porte-outils



Porte-outil HA 12 G28

Porte-outil droit à ergonomie nettement améliorée. Raccordement possible à toutes les transmissions flexibles à raccord coulissant G28. Avec écrou de serrage pour une force de serrage maximale et pinces de serrage disponibles jusqu'à 12 mm.

Contenu :

1 pince de serrage 6 mm (groupe de pinces de serrage 12), 2 clés de serrage (DM 20/22 mm).

tr/min max.	Accouplement côté porte-outil G / ø [mm]	Dimensions ø x longueur [mm]	Poids net [kg]	Réf. article	Désignation	Prix/pièce EUR
18 000	28 / 28	35 x 170	0,545	86200038	HA 12 G28	-



Porte-outil à renvoi d'angle WHA 10 90° G28

Porte-outil à ergonomie nettement améliorée. Raccordement possible à toutes les transmissions flexibles à raccord coulissant G28.

Contenu :

1 pince de serrage 6 mm (groupe de pinces de serrage 6), 2 clés de serrage (1x EM 11 mm, 1x EM 14 mm).

tr/min max.	Accouplement côté porte-outil G / ø [mm]	Dimensions ø x longueur [mm]	Démultiplication	Poids net [kg]	Réf. article	Désignation	Prix/pièce EUR
17 100	28 / 28	67 x 165	1:1	0,640	86300123	WHA 10 90° G28	-

Commande à distance pour transmissions flexibles et accessoires

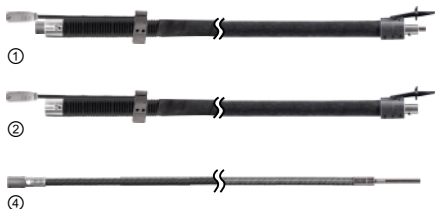

Commande à distance pour transmissions flexibles

Utilisation confortable depuis le poste de travail. Alternative à la pédale. L'âme d'une transmission flexible doit être graissée au bout de 100 heures d'utilisation environ.

Caractéristiques :

- Commutateur marche/arrêt directement sur le porte-outil.
- Sécurité élevée grâce à la mise hors tension rapide.
- Changement rapide du porte-outil.

Photo	Plage de vitesse de rotation [tr/min]	Accouplement côté moteur DIN / ø [mm]	Accouplement côté porte-outil G / ø [mm]	Dimensions ø x longueur [mm]	Poids net [kg]	Réf. article	Désignation	Prix/pièce EUR
Transmission flexible 7								
(1)	25 000 – 11 000	10 / 30	22 / 22	18 x 2 089	2,000	86200657	FS-BW 7 DIN10/G22 2M oHA	-
(2)	-- 0	10 / 30	22 / 22	18 x 2 053	1,400	86200658	FS-SCH 7 DIN10/G22 2M	-
(4)	25 000 – 11 000	10 / M10	22 / 5/3,85	7 x 2 089	0,600	86200329	SE 7 DIN 10/G22 2M	-
Transmission flexible 10								
(1)	18 000 – 750	10 / 30	28 / 28	22 x 2 100	3,012	86200659	FS-BW 10 SE 11 DIN10/G28 2M oHA	-
(2)	-	10 / 30	28 / 28	22 x 2 053	1,910	86200660	FS-SCH 10 DIN10/G28 2M	-
(4)	18 000 – 750	10 / M10	28 / 7,5/5,85	11 x 2 100	1,102	87100133	SE 11 DIN10/G28 2M	-
Transmission flexible 12								
(1)	12 000 – 850	10 / 30	28 / 28	25 x 2 102	4,080	86200661	FS-BW 12 DIN10/G28 2M oHA	-
(2)	-	10 / 30	28 / 28	25 x 2 045	2,780	86200662	FS-SCH 12 DIN10/G28 2M	-
(4)	12 000 – 850	10 / M10	28 / 7,5/5,85	12 x 2 102	1,300	86200333	SE 12 DIN 10/G28	-



Transmission flexible 4 PST-T | Transmission flexible 7 PST-T

Les outils abrasifs POLISTAR TUBE se fixent directement sur l'âme de la transmission flexible. L'âme d'une transmission flexible doit être graissée au bout de 100 heures d'utilisation environ.



Caractéristiques :

- Idéale pour le ponçage de finition et le nettoyage par étapes des surfaces intérieures de tubes et de coudes de tuyauterie.
- Les deux extrémités des tubes peuvent être ébarbées à partir du côté d'insertion.
- Les transmissions flexibles spéciales ne disposent pas de porte-outil et sont particulièrement souples à l'avant.

Photo	Plage de vitesse de rotation [tr/min]	Accouplement côté moteur DIN / ø [mm]	Dimensions ø x longueur [mm]	Filetage de fixation	Fixation d'outil [mm]	Poids net [kg]	Réf. article	Désignation	Prix/pièce EUR
Transmission flexible									
(1)	7 650 – 1 500	10 / 30	13 x 1 537	M4	4	0,480	87101801	BW 4 PST-T DIN 10/M4 1,5 m	-
	4 250 – 1 500	10 / 30	18 x 2 032	M5	5	1,320	87101804	BW 7 PST-T DIN 10/M5 2 m	-
Gaine de protection de rechange prête au montage									
(2)	-	10 / 30	13 x 1 537	-	-	0,353	87101803	SCH 4 PST-T DIN 10/M4 1,5 m	-
	-		18 x 2 032	-	-	0,871	87101806	SCH 7 PST-T DIN 10/M5 2 m	-
Âme de rechange prête au montage									
(3)	7 650 – 1 500	10 / M10	4 x 1 528	M4	4	0,124	87101802	SE 4 PST-T DIN 10/M4 1,5 m	-
	4 250 – 1 500	10 / M10	7 x 2 031	M5	5	0,447	87101805	SE 7 PST-T DIN 10/M5 2 m	-

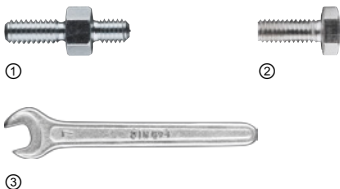

Accessoires pour transmission flexible BW 4 PST-T, 7 PST-T

PFERD propose des adaptateurs filetés, des vis à tête hexagonale à embase et des clés de serrage.

Photo	Fixation d'outil [mm]	Poids net [kg]	Réf. article	Désignation	Prix/pièce EUR
Pour BW 4 PST-T					
(1)	8-32 UNC	0,002	87101500	AD M4/8-32 UNC	-
(2)	4	0,002	87200221	FLS M4	-
(3)	-	0,008	90001914	EM 7 mm	-
Pour BW 7 PST-T					
(1)	8-32 UNC	0,003	87101501	AD M5/8-32 UNC	-
(2)	5	0,003	87200222	FLS M5	-
(3)	-	0,014	93785706	EM 8 mm G	-





Porte-outil

Porte-outil droit à ergonomie nettement améliorée. Raccordement possible à toutes les transmissions flexibles à raccord coulissant G16.

Contenu :

1 pince de serrage 6 mm (groupe de pinces de serrage 6), 2 clés de serrage (1x EM 11 mm, 1x EM 12 mm).

tr/min max.	Accouplement côté porte-outil G / ø [mm]	Dimensions ø x longueur [mm]	Poids net [kg]	Réf. article	Désignation	Prix/pièce EUR
40 000	16 / 16	24 x 120	0,180	86200035	HA 4 G16	-



Porte-outil

Porte-outil droit à ergonomie nettement améliorée. Raccordement possible à toutes les transmissions flexibles à raccord coulissant G22.

Contenu :

1 pince de serrage 6 mm (groupe de pinces de serrage 6), 2 clés de serrage (1x EM 11 mm, 1x EM 14 mm).

tr/min max.	Accouplement côté porte-outil G / ø [mm]	Dimensions ø x longueur [mm]	Poids net [kg]	Réf. article	Désignation	Prix/pièce EUR
25 000	22 / 22	30 x 130	0,286	86200036	HA 7 G22	-



Porte-outil

Porte-outil droit à ergonomie nettement améliorée. Raccordement possible à toutes les transmissions flexibles à raccord coulissant G28.

Contenu :

1 pince de serrage 6 mm (groupe de pinces de serrage 6), 2 clés de serrage (1x EM 11 mm, 1x EM 15 mm).

tr/min max.	Accouplement côté porte-outil G / ø [mm]	Dimensions ø x longueur [mm]	Poids net [kg]	Réf. article	Désignation	Prix/pièce EUR
18 000	28 / 28	35 x 160	0,431	86200037	HA 10 G28	-



Porte-outil

Porte-outil droit à ergonomie nettement améliorée. Raccordement possible à toutes les transmissions flexibles à raccord coulissant G28. Avec écrou de serrage pour une force de serrage maximale et pinces de serrage disponibles jusqu'à 12 mm.

Contenu :

1 pince de serrage 6 mm (groupe de pinces de serrage 12), 2 clés de serrage (DM 20/22 mm).

tr/min max.	Accouplement côté porte-outil G / ø [mm]	Dimensions ø x longueur [mm]	Poids net [kg]	Réf. article	Désignation	Prix/pièce EUR
18 000	28 / 28	35 x 170	0,545	86200038	HA 12 G28	-





Porte-outil à renvoi d'angle

Porte-outil à ergonomie nettement améliorée. Raccordement possible à toutes les transmissions flexibles à raccord coulissant G16.

Contenu :

1 pince de serrage 6 mm (groupe de pinces de serrage 6), 2 clés de serrage (1x EM 11 mm, 1x EM 14 mm).

tr/min max.	Accouplement côté porte-outil G / ø [mm]	Dimensions ø x longueur [mm]	Démultiplication	Poids net [kg]	Réf. article	Désignation	Prix/pièce EUR
20 000	16 / 16	70 x 120	1,8:1	0,304	86300121	WHA 4 90° G16	-



Porte-outil à renvoi d'angle

Porte-outil à ergonomie nettement améliorée. Raccordement possible à toutes les transmissions flexibles à raccord coulissant G22.

Contenu :

1 pince de serrage 6 mm (groupe de pinces de serrage 6), 2 clés de serrage (1x EM 11 mm, 1x EM 14 mm).

tr/min max.	Accouplement côté porte-outil G / ø [mm]	Dimensions ø x longueur [mm]	Démultiplication	Poids net [kg]	Réf. article	Désignation	Prix/pièce EUR
17 100	22 / 22	67 x 165	1:1	0,650	86300122	WHA 7 90° G22	-



Porte-outil à renvoi d'angle

Porte-outil à ergonomie nettement améliorée. Raccordement possible à toutes les transmissions flexibles à raccord coulissant G28.

Contenu :

1 pince de serrage 6 mm (groupe de pinces de serrage 6), 2 clés de serrage (1x EM 11 mm, 1x EM 14 mm).

tr/min max.	Accouplement côté porte-outil G / ø [mm]	Dimensions ø x longueur [mm]	Démultiplication	Poids net [kg]	Réf. article	Désignation	Prix/pièce EUR
17 100	28 / 28	67 x 165	1:1	0,640	86300123	WHA 10 90° G28	-

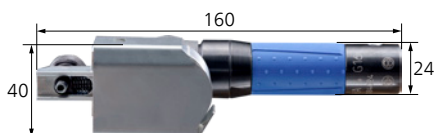

Porte-outil pour ponceuses à bande BHA 4 G16 oVA

Porte-outil avec bras adaptateur pour ponceuses à bande et accouplement à glissement G16. Bras adaptateur pour ponceuses à bande sans bras adaptateur. Convient aux bras adaptateurs pour ponceuses à bande du groupe de bras adaptateurs pour ponceuses à bande 1.



Contenu :

1 clé de serrage (SKS 4 mm), 1x couvercle de protection.

Caractéristiques :

- Sur la machine motrice, le bras adaptateur pour ponceuses à bande peut être pivoté.

tr/min max.	Accouplement côté porte-outil G / ø [mm]	Démultiplication	Poids net [kg]	Réf. article	Désignation	Prix/pièce EUR
20 000	16 / -	1,8:1	0,403	86400001	BHA 4 G16 oVA	-



Système d'entraînement avec DIN 10 / DIN 15

Porte-outils et accessoires

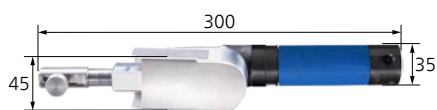

Porte-outil pour ponceuses à bande BHA 7 G22 oVA

Porte-outil avec bras adaptateur pour ponceuses à bande et accouplement à glissement G22/ø 22 mm. Bras adaptateur pour ponceuses à bande sans bras adaptateur. Convient aux bras adaptateurs pour ponceuses à bande du groupe de bras adaptateurs pour ponceuses à bande 2.

Contenu :

2 clés de serrage (1x SKS 2,5 mm et 1x SKS 4 mm), 1 couvercle de protection

Caractéristiques :

- Sur la machine motrice, le bras adaptateur pour ponceuses à bande peut être pivoté.
- Avec l'adaptateur pour ponceuse à bande BSAD 41/36 x 610, une longueur de bande de 610 mm est atteinte.

tr/min max.	Accouplement côté porte-outil G / ø [mm]	Démultiplication	Poids net [kg]	Réf. article	Désignation	Prix/pièce EUR
17 100	22 / -	1:1	0,766	86400002	BHA 7 G22 OVA	-



Porte-outil pour ponceuses à bande BHA 10 G28 oVA

Porte-outil avec bras adaptateur pour ponceuses à bande et accouplement à glissement G28/ø 28 mm. Bras adaptateur pour ponceuses à bande sans bras adaptateur. Convient aux bras adaptateurs pour ponceuses à bande du groupe de bras adaptateurs pour ponceuses à bande 2.

Contenu :

2 clés de serrage (1x SKS 2,5 mm et 1x SKS 4 mm), 1 couvercle de protection

Caractéristiques :

- Sur la machine motrice, le bras adaptateur pour ponceuses à bande peut être pivoté.
- Avec l'adaptateur pour ponceuse à bande BSAD 41/36 x 610, une longueur de bande de 610 mm est atteinte.

tr/min max.	Accouplement côté porte-outil G / ø [mm]	Démultiplication	Poids net [kg]	Réf. article	Désignation	Prix/pièce EUR
17 100	28 / -	1:1	0,766	86400004	BHA 10 G28 oVA	-



Porte-outil

Porte-outil droit pouvant être raccordé à des transmissions flexibles avec accouplement DPF/ SRF côté porte-outil (DPF = ressort duplex fixe, SRF = ressort annulaire d'écartement mobile).

Contenu :

1 pince de serrage 6 mm (groupe de pinces de serrage 13), 2 clés de serrage (1x EM 9 mm, 1x STS D 2,5 mm).

tr/min max.	Accouplement côté porte-outil G / ø [mm]	Dimensions ø x longueur [mm]	Poids net [kg]	Réf. article	Désignation	Prix/pièce EUR
18 000	DPF/SRF / 10	24 x 140	0,131	86210100	HA 6 Z DPF/SRF	-



Porte-outil

Porte-outil droit pouvant être raccordé à des transmissions flexibles avec accouplement DPF/ SRF côté porte-outil (DPF = ressort duplex fixe, SRF = ressort annulaire d'écartement mobile).

Contenu :

1 pince de serrage SPZ 90187030 3 mm

tr/min max.	Accouplement côté porte-outil G / ø [mm]	Dimensions ø x longueur [mm]	Poids net [kg]	Réf. article	Désignation	Prix/pièce EUR
18 000	DPF/SRF / 10	22 x 139	0,109	86210110	HA 6 Z SP 3.0 DPF/SRF	-



Porte-outil à renvoi d'angle

Porte-outil pouvant être raccordé à des transmissions flexibles avec accouplement DPF/SRF côté porte-outil (DPF = ressort duplex fixe, SRF = ressort annulaire d'écartement mobile).

Contenu :

1 pince de serrage 6 mm (groupe de pinces de serrage 13), 2 clés de serrage (1x EM 9 mm, 1x SKS 4 mm).

tr/min max.	Accouplement côté porte-outil G / ø [mm]	Dimensions ø x longueur [mm]	Démultiplication	Poids net [kg]	Réf. article	Désignation	Prix/pièce EUR
18 000	DPF/SRF / 10	50 x 170	1,25:1	0,225	86210120	WZ 6 DPF/SRF	-



Porte-outil à renvoi d'angle

Porte-outil avec rallonge télescopique pouvant être raccordé à des transmissions flexibles avec accouplement DPF/SRF côté porte-outil (DPF = ressort duplex fixe, SRF = ressort annulaire d'écartement mobile).

Contenu :

1 pince de serrage 3 mm (groupe de pinces de serrage 14), 2 clés de serrage (EM 7 mm).

tr/min max.	Accouplement côté porte-outil G / ø [mm]	Dimensions ø x longueur [mm]	Démultiplication	Poids net [kg]	Réf. article	Désignation	Prix/pièce EUR
18 000	DPF/SRF / 10	35 x 170	1,38:1	0,170	86210130	WZT 6 3.0 DPF/SRF	-



Porte-outil à renvoi d'angle

Porte-outil avec rallonge télescopique pouvant être raccordé à des transmissions flexibles avec accouplement DPF/SRF côté porte-outil (DPF = ressort duplex fixe, SRF = ressort annulaire d'écartement mobile).

Contenu :

1 pince de serrage 6 mm (groupe de pinces de serrage 13), 2 clés de serrage (1 EM 9 mm, 1x EM 14 mm).

tr/min max.	Accouplement côté porte-outil G / ø [mm]	Dimensions ø x longueur [mm]	Démultiplication	Poids net [kg]	Réf. article	Désignation	Prix/pièce EUR
18 000	DPF/SRF / 10	45 x 200	1,53:1	0,210	86210140	WZT 6 45° 6.0 DPF/SRF	-

Renvois d'angle et accessoires



Renvoi d'angle WT 10 G28

Raccordement à toutes les transmissions flexibles à raccord G28 (au lieu du porte-outil). Raccord de transmission tournant sur 360°. Avec filetage de broche M14 et fixation d'outil 22,23 mm.

Contenu :

1 écrou de serrage (réf. article 98980036), 2 vis à tête hexagonale à embase (1x réf. article 98980037, 1x réf. article 98980038), 2 douilles d'écartement (1x réf. article 98980039, 1x réf. article 98980040),

2 clés de serrage (1x STL 35 x 5 mm, 1x SKS 4 mm), capot de protection ø 125 mm, poignée antivibrations.

Caractéristiques :

- Permet d'utiliser la machine à transmission flexible en tant que meuleuse d'angle.

Vitesse d'entraînement n max. [tr/min]	Démultiplication	Vitesse de sortie à n max. [tr/min]	Poids net [kg]	Réf. article	Désignation	Prix/pièce EUR
18 000	1,53:1	12 000	1,438	86300621	WT 10 G28	-



Système d'entraînement avec DIN 10 / DIN 15

Renvois d'angle et accessoires

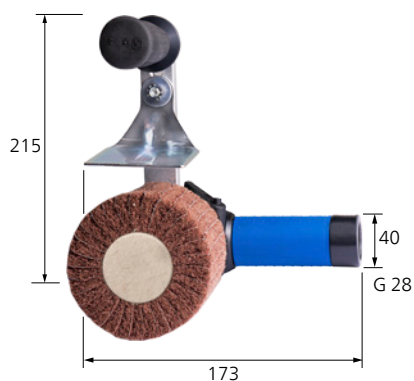

Renvoi d'angle de satinage SWT 10 G28

Raccordement à toutes les transmissions flexibles à raccord G28 (au lieu du porte-outil). Raccord de transmission tournant sur 360°. Avec filetage de broche M14 et **fixation d'outil** \varnothing x largeur 19 x 100 mm.

Contenu :

Protection des mains, poignée antivibrations, broche démontable.

Caractéristiques :

- Permet d'utiliser les machines à transmission flexible en guise de satineuse.

Vitesse d'entraînement n max. [tr/min]	Démultiplication	Vitesse de sortie à n max. [tr/min]	Poids net [kg]	Réf. article	Désignation	Prix/pièce EUR
18 000	1,53:1	12 000	1,901	87101531	SWT 10 G28	-





BSG 10/35 E G28

Ponceuse à bande avec une longueur de bande de 450 mm x largeur 35 mm. Bandes appropriées : BA 35/450 et VB 35/450. Raccordement possible à toutes les transmissions flexibles à raccord coulissant G28 (au lieu du porte-outil).

Contenu :

1 clé de serrage (SKST 17 mm).

Caractéristiques :

- Broche à montage élastique.
- Raccordement à des transmissions flexibles sans porte-outil.

tr/min max.	Pour raccord de transmission flexible côté porte-outil G / ø [mm]	Poids net [kg]	Réf. article	Désignation	Prix/pièce EUR
7 000	28 / 28	1,500	86400160	BSG 10/35 E G28	-



BSG 10/50 E G28

Ponceuse à bande avec une longueur de bande de 450 mm x largeur 50 mm. Bandes appropriées : BA 50/450 et VB 50/450. Raccordement possible à toutes les transmissions flexibles à raccord coulissant G28 (au lieu du porte-outil).

Contenu :

1 clé de serrage (SKST 17 mm).

Caractéristiques :

- Broche à montage élastique.
- Raccordement à des transmissions flexibles sans porte-outil.

tr/min max.	Pour raccord de transmission flexible côté porte-outil G / ø [mm]	Poids net [kg]	Réf. article	Désignation	Prix/pièce EUR
7 000	28 / 28	1,580	86400156	BSG 10/50 E G28	-

Rouleaux de rechange pour ponceuses à bande

PFERD propose des rouleaux de renvoi, des rouleaux d'entraînement et des rouleaux d'entraînement souples.



Photo	Description	D [mm]	T [mm]	Pour ponceuses à bande	Poids net [kg]	Réf. article	Désignation	Prix/pièce EUR
(2)	Rouleau de renvoi	50	30	BSG 10/35 E G28	0,125	86400161	ULR BSG 10/35 E	-
(1)	Rouleau d'entraînement	100	30	BSG 10/35 E G28	0,250	86400162	ATR BSG 10/35 E	-
	Rouleau d'entraînement souple	100	30	BSG 10/35 E G28	0,250	86400170	ATR-W BSG 10/35 E	-
(2)	Rouleau de renvoi	50	40	BSG 10/50 E G28	0,145	86400157	ULR BSG 10/50 E	-
(1)	Rouleau d'entraînement	100	40	BSG 10/50 E G28	0,300	86400146	ATR BSG 10/50 E	-
	Rouleau d'entraînement souple	100	40	BSG 10/50 E G28	0,300	86400171	ATR-W BSG 10/50 E	-



Système d'entraînement avec DIN 10 / DIN 15

Porte-outils pour prolongateurs rigides



Porte-outil HA 4 G16/G22 STV pour prolongateurs rigides

En combinaison avec des moteurs pneumatiques et des moteurs électriques à régulation progressive de la vitesse, la solution idéale pour les applications sur des pièces difficiles d'accès, p. ex. pour les travaux de nettoyage et de fraisage. Peuvent être adaptés aux géométries existantes des pièces à usiner.

Contenu :

1 pince de serrage 6 mm (groupe de pinces de serrage 6), 2 clés de serrage (1x EM 11 mm, 1x EM 12 mm).

Caractéristiques :

- Porte-outil à ergonomie nettement améliorée. Raccordement possible à toutes les transmissions flexibles à raccord coulissant G16/G22.

tr/min max.	Accouplement côté porte-outil G / ø [mm]	Dimensions ø x longueur [mm]	Groupe de pinces de serrage	Poids net [kg]	Réf. article	Désignation	Prix/pièce EUR
25 000	16 / 22	20 x 120	6	0,135	86200039	HA 4 G16/G22 STV	-



Porte-outil HA 7 G22 STV pour prolongateurs rigides

En combinaison avec des moteurs pneumatiques et des moteurs électriques à régulation progressive de la vitesse, la solution idéale pour les applications sur des pièces difficiles d'accès, p. ex. pour les travaux de nettoyage et de fraisage. Peuvent être adaptés aux géométries existantes des pièces à usiner.

Contenu :

1 pince de serrage 1/4" (groupe de pinces de serrage 6), 2 clés de serrage (1x EM 11 mm, 1x EM 14 mm).

Caractéristiques :

- Porte-outil à ergonomie nettement améliorée. Raccordement possible à toutes les transmissions flexibles à raccord coulissant G22.

tr/min max.	Accouplement côté porte-outil G / ø [mm]	Dimensions ø x longueur [mm]	Groupe de pinces de serrage	Poids net [kg]	Réf. article	Désignation	Prix/pièce EUR
25 000	22 / 22	27 x 130	6	0,259	86200040	HA 7 G22 STV	-



Porte-outil HA 10 G28 STV pour prolongateurs rigides

En combinaison avec des moteurs pneumatiques et des moteurs électriques à régulation progressive de la vitesse, la solution idéale pour les applications sur des pièces difficiles d'accès, p. ex. pour les travaux de nettoyage et de fraisage. Peuvent être adaptés aux géométries existantes des pièces à usiner.

Contenu :

1 pince de serrage 6 mm (groupe de pinces de serrage 6), 2 clés de serrage (1x EM 11 mm, 1x EM 15 mm).

Caractéristiques :

- Porte-outil à ergonomie nettement améliorée. Raccordement possible à toutes les transmissions flexibles à raccord coulissant G28.

tr/min max.	Accouplement côté porte-outil G / ø [mm]	Dimensions ø x longueur [mm]	Groupe de pinces de serrage	Poids net [kg]	Réf. article	Désignation	Prix/pièce EUR
18 000	28 / 28	33 x 160	6	0,396	86200041	HA 10 G28 STV	-





Porte-outil HA 12 G28 STV pour prolongateurs rigides

En combinaison avec des moteurs pneumatiques et des moteurs électriques à régulation progressive de la vitesse, la solution idéale pour les applications sur des pièces difficiles d'accès, p. ex. pour les travaux de nettoyage et de fraisage. Peuvent être adaptés aux géométries existantes des pièces à usiner.

Contenu :

1 pince de serrage 6 mm (groupe de pinces de serrage 12), 2 clés de serrage (DM 20/22 mm).

Caractéristiques :

- Porte-outil à ergonomie nettement améliorée. Raccordement possible à toutes les transmissions flexibles à raccord coulissant G28.

tr/min max.	Accouplement côté porte-outil G / ø [mm]	Dimensions ø x longueur [mm]	Groupe de pinces de serrage	Poids net [kg]	Réf. article	Désignation	Prix/pièce EUR
18 000	28 / 28	33 x 170	12	0,512	86200042	HA 12 G28 STV	-



Porte-outil à renvoi d'angle WHA 7 90° G22 STV pour prolongateurs rigides

En combinaison avec des moteurs pneumatiques et des moteurs électriques à régulation progressive de la vitesse, la solution idéale pour les applications sur des pièces difficiles d'accès, p. ex. pour les travaux de nettoyage et de fraisage. Peuvent être adaptés aux géométries existantes des pièces à usiner.

Contenu :

1 pince de serrage 1/4" (groupe de pinces de serrage 6), 2 clés de serrage (1x EM 11 mm, 1x EM 14 mm).

Caractéristiques :

- Porte-outil à ergonomie nettement améliorée. Raccordement possible à toutes les transmissions flexibles à raccord coulissant G22.

tr/min max.	Accouplement côté porte-outil G / ø [mm]	Dimensions ø x longueur [mm]	Démultiplication	Groupe de pinces de serrage	Poids net [kg]	Réf. article	Désignation	Prix/pièce EUR
17 100	22 / 22	67 x 165	1:1	6	0,520	86300131	WHA 7 90° G22 STV	-



Porte-outil à renvoi d'angle WHA 10 90° G28 STV pour prolongateurs rigides

En combinaison avec des moteurs pneumatiques et des moteurs électriques à régulation progressive de la vitesse, la solution idéale pour les applications sur des pièces difficiles d'accès, p. ex. pour les travaux de nettoyage et de fraisage. Peuvent être adaptés aux géométries existantes des pièces à usiner.

Contenu :

1 pince de serrage 1/4" (groupe de pinces de serrage 6), 2 clés de serrage (1x EM 11 mm, 1x EM 14 mm).

Caractéristiques :

- Porte-outil à ergonomie nettement améliorée. Raccordement possible à toutes les transmissions flexibles à raccord coulissant G28.

tr/min max.	Accouplement côté porte-outil G / ø [mm]	Dimensions ø x longueur [mm]	Démultiplication	Groupe de pinces de serrage	Poids net [kg]	Réf. article	Désignation	Prix/pièce EUR
17 100	28 / 28	67 x 165	1:1	6	0,579	86300132	WHA 10 90° G28 STV	-



Système d'entraînement avec DIN 10 / DIN 15

Prolongateurs rigides STV



Prolongateur rigide

Prolongateur rigide de 25 000 tr/min max. pour zones d'usinage difficiles d'accès. En combinaison avec un moteur pneumatique, aucun risque de surcharge pour le moteur d'entraînement.

Contenu :

1 pince de serrage 3 mm (groupe de pinces de serrage 2), 3 clés de serrage (2x DM 6/7 mm, 1x SKS 4 mm).

- Le début de la partie courbe et le rayon de courbure dépendent du type STV et de la valeur en degrés souhaitée.

- Longueur minimale pour les versions courbées à partir de 500 mm.

Caractéristiques :

- Longueurs spéciales et possibilités d'adaptation à la pièce sur demande.

Dimensions ø x longueur [mm]	Rayon de courbure max. [mm]	Poids net [kg]	Réf. article	Désignation	Prix/pièce EUR
9 x 300	150	0,430	80900330	STV9 L300	-
9 x 500	150	0,520	80900335	STV9 L500	-
9 x 800	150	0,640	80900340	STV9 L800	-
9 x 1 000	150	0,720	80900345	STV9 L1000	-



Prolongateur rigide

Prolongateur rigide de 25 000 tr/min max. pour zones d'usinage difficiles d'accès. En combinaison avec un moteur pneumatique, aucun risque de surcharge pour le moteur d'entraînement.



Contenu :

1 pince de serrage 6 mm (groupe de pinces de serrage 10), 3 clés de serrage (2x DM 9/11 mm, 1x SKS 4 mm).

Caractéristiques :

- Longueurs spéciales et possibilités d'adaptation à la pièce sur demande.

- Le début de la partie courbe et le rayon de courbure dépendent du type STV et de la valeur en degrés souhaitée.

- Longueur minimale pour les versions courbées à partir de 500 mm.

Dimensions ø x longueur [mm]	Rayon de courbure max. [mm]	Poids net [kg]	Réf. article	Désignation	Prix/pièce EUR
13 x 300	150	0,520	80900218	STV13 L300	-
13 x 500	150	0,670	80900232	STV13 L500	-
13 x 800	150	0,890	80900305	STV13 L800	-
13 x 1 000	150	1,040	80900310	STV13 L1000	-



Prolongateur rigide

Prolongateur rigide pour zones d'usinage difficiles d'accès. En combinaison avec un moteur pneumatique, aucun risque de surcharge pour le moteur d'entraînement.

Contenu :

1 pince de serrage 6 mm (groupe de pinces de serrage 6), 2 clés de serrage (1x EM 11 mm, 1x EM 12 mm), porte-outil HA 4 G16/G22 STV.

Caractéristiques :

- Longueurs spéciales et possibilités d'adaptation à la pièce sur demande.

- Le début de la partie courbe et le rayon de courbure dépendent du type STV et de la valeur en degrés souhaitée.

- Longueur minimale pour les versions courbées à partir de 500 mm.

Raccord coulissant [G]	Dimensions ø x longueur [mm]	Rayon de courbure max. [mm]	Porte-outil adapté	Poids net [kg]	Réf. article	Désignation	Prix/pièce EUR
16/22	20 x 200	-	HA 4 G16/G22 STV	0,400	80900351	STV20 L 200	-
	20 x 400	-	HA 4 G16/G22 STV	0,630	80900352	STV20 L 400	-
	20 x 600	150	HA 4 G16/G22 STV	0,890	80900353	STV20 L 600	-



Prolongateur rigide

Prolongateur rigide pour zones d'usinage difficiles d'accès. En combinaison avec un moteur pneumatique, aucun risque de surcharge pour le moteur d'entraînement.

Caractéristiques :

- Longueurs spéciales et possibilités d'adaptation à la pièce sur demande.
- Le début de la partie courbe et le rayon de courbure dépendent du type STV et de la valeur en degrés souhaitée.
- Longueur minimale pour les versions courbées à partir de 500 mm.

Raccord coulissant [G]	Dimensions ø x longueur [mm]	Rayon de courbure max. [mm]	Porte-outil adapté	Poids net [kg]	Réf. article	Désignation	Prix/pièce EUR
22	27 x 250	-	HA 7 G22 STV, WHA 7 G22 STV	0,550	80900354	STV27 L 250	-
	27 x 500	250	HA 7 G22 STV, WHA 7 G22 STV	0,930	80900355	STV27 L 500	-



Prolongateur rigide

Prolongateur rigide pour zones d'usinage difficiles d'accès. En combinaison avec un moteur pneumatique, aucun risque de surcharge pour le moteur d'entraînement.

Caractéristiques :

- Longueurs spéciales et possibilités d'adaptation à la pièce sur demande.
- Le début de la partie courbe et le rayon de courbure dépendent du type STV et de la valeur en degrés souhaitée.
- Longueur minimale pour les versions courbées à partir de 500 mm.

Raccord coulissant [G]	Dimensions ø x longueur [mm]	Rayon de courbure max. [mm]	Porte-outil adapté	Poids net [kg]	Réf. article	Désignation	Prix/pièce EUR
28	33 x 250	-	HA 10 G28 STV, HA 12 G28 STV, WHA 10 G28 STV	1,025	80900356	STV33 L 250	-
	33 x 500	300	HA 10 G28 STV, HA 12 G28 STV, WHA 10 G28 STV	2,100	80900357	STV33 L 500	-
	33 x 1 000	300	HA 10 G28 STV, HA 12 G28 STV, WHA 10 G28 STV	3,250	80900358	STV33 L 1000	-



Raccord direct DA DIN 10

Pour le raccordement direct (rigide) de porte-outils à raccord coulissant (G) aux moteurs de machine à transmission flexible dotés d'un raccord DIN 10. Utilisable comme la rallonge rigide la plus courte.

Raccord coulissant [G]	Dimensions ø x longueur [mm]	Porte-outil adapté	Poids net [kg]	Réf. article	Désignation	Prix/pièce EUR
22	30 x 90	HA 7 G22 STV, WHA 7 G22 STV	0,204	87100623	DA 27 DIN10/G22	-
28	30 x 100	HA 10 G28 STV, HA 12 G28 STV, WHA 10 G28 STV	0,305	80900029	DA 33 DIN 10/G28	-



Système d'entraînement avec DIN 10 / DIN 15

Prolongateurs rigides STV



Âme de rechange

Âme de rechange prête au montage pour le raccord direct (DA).

Raccord coulissant [G]	Dimensions ø x longueur [mm]	Poids net [kg]	Réf. article	Désignation	Prix/pièce EUR
22	7 x 125	0,035	80900244	SE DA 27 DIN 10/ G22	-
28	12 x 153	0,107	80900088	SE DA 33 DIN 10/ G28	-

Adaptateur de transmission flexible



①



②

Adaptateur de transmission flexible

L'adaptateur de transmission flexible permet de relier aisément les prolongateurs rigides et les transmissions flexibles.

Photo	Poids net [kg]	Réf. article	Désignation	Prix/pièce EUR
(1)	0,285	86300307	BWA G22/DIN 10	-
(2)	0,563	86300308	BWA G28/DIN 10	-

Moteurs pneumatiques DIN 10 pour prolongateurs rigides



PMA 4/220 HV

Moteur pneumatique avec échappement d'air par l'arrière et système d'homme mort grâce à la gâchette de sécurité à levier pour prolongateurs rigides avec raccord moteur DIN 10.

Contenu :

Flexible d'échappement de 1 m et flexible d'alimentation de 2,5 m avec raccord fileté 1/4" extérieur, douille à emboîter à filetage (STGI), 2 clés de serrage (STS D 4 mm).

Caractéristiques :

- Très puissant et compact à la fois.
- Utilisez l'entraînement avec de l'huile afin d'obtenir une vitesse de rotation élevée et une longue durée de vie.

tr/min	Puissance [watts]	Consommation d'air à vide [m³/min]	Consommation d'air sous charge [m³/min]	Accouplement [DIN]	ø intérieur flexible d'alimentation [mm]	Poids net [kg]	Réf. article	Désignation	Prix/pièce EUR
22 000	440	0,98	0,87	10	8	0,913	80703306	PMA 4/220 HV	-



PMA 4/120 HV

Moteur pneumatique avec échappement d'air par l'arrière et système d'homme mort grâce à la gâchette de sécurité à levier pour prolongateurs rigides avec raccord moteur DIN 10. Avec puissance d'entraînement constante grâce au régulateur centrifuge.

Contenu :

Flexible d'échappement de 1 m et flexible d'alimentation de 2,5 m avec raccord fileté 1/4" extérieur, douille à emboîter à filetage (STGI), 2 clés de serrage (STS D 4 mm).

Caractéristiques :

- Très puissant et compact à la fois.
- Utilisez l'entraînement avec de l'huile afin d'obtenir une vitesse de rotation élevée et une longue durée de vie.

tr/min	Puissance [watts]	Consommation d'air à vide [m³/min]	Consommation d'air sous charge [m³/min]	Accouplement [DIN]	ø intérieur flexible d'alimentation [mm]	Poids net [kg]	Réf. article	Désignation	Prix/pièce EUR
12 000	370	0,5	0,87	10	8	0,995	80703307	PMA 4/120 HV	-



Système d'entraînement avec DIN 10 / DIN 15

Moteurs pneumatiques DIN 10 pour prolongateurs rigides

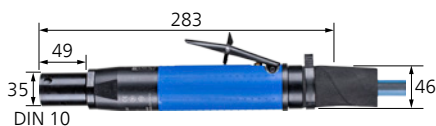

PMA 10/200 HV

Moteur pneumatique puissant avec échappement d'air par l'arrière et système d'homme mort grâce à la gâchette de sécurité à levier pour prolongateurs rigides avec raccord moteur DIN 10.

Contenu :

Flexible d'échappement de 1 m et flexible d'alimentation de 2,5 m avec raccord fileté 1/2" extérieur, 2 clés de serrage (STS D 4 mm).

Caractéristiques :

- Vitesse maximale dans cette plage de puissance.

tr/min	Puissance [watts]	Consommation d'air à vide [m³/min]	Consommation d'air sous charge [m³/min]	Accouplement [DIN]	ø intérieur flexible d'alimentation [mm]	Poids net [kg]	Réf. article	Désignation	Prix/pièce EUR
20 000	1 000	1,38	1,1	10	13	1,200	80703135	PMA 10/200 HV	-

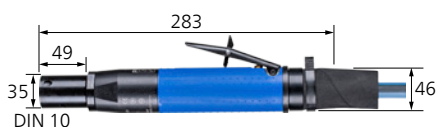

PMA 10/160 HV

Moteur pneumatique puissant avec échappement d'air par l'arrière et système d'homme mort grâce à la gâchette de sécurité à levier pour prolongateurs rigides avec raccord moteur DIN 10.

Contenu :

Flexible d'échappement de 1 m et flexible d'alimentation de 2,5 m avec raccord fileté 1/2" extérieur, 2 clés de serrage (STS D 4 mm).

Caractéristiques :

- Avec puissance d'entraînement constante grâce au régulateur centrifuge.

tr/min	Puissance [watts]	Consommation d'air à vide [m³/min]	Consommation d'air sous charge [m³/min]	Accouplement [DIN]	ø intérieur flexible d'alimentation [mm]	Poids net [kg]	Réf. article	Désignation	Prix/pièce EUR
16 000	1 000	0,7	0,9	10	13	1,200	80703140	PMA 10/160 HV	-

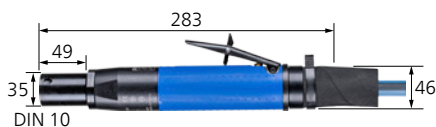

PMA 10/120 HV

Moteur pneumatique puissant avec échappement d'air par l'arrière et système d'homme mort grâce à la gâchette de sécurité à levier pour prolongateurs rigides avec raccord moteur DIN 10.

Contenu :

Flexible d'échappement de 1 m et flexible d'alimentation de 2,5 m avec raccord fileté 1/2" extérieur, 2 clés de serrage (STS D 4 mm).

Caractéristiques :

- Avec puissance d'entraînement constante grâce au régulateur centrifuge.

tr/min	Puissance [watts]	Consommation d'air à vide [m³/min]	Consommation d'air sous charge [m³/min]	Accouplement [DIN]	ø intérieur flexible d'alimentation [mm]	Poids net [kg]	Réf. article	Désignation	Prix/pièce EUR
12 000	950	0,5	0,9	10	13	1,200	80703150	PMA 10/120 HV	-



Système d'entraînement avec DIN 10 / DIN 15

Moteurs électriques DIN 10 pour prolongateurs rigides

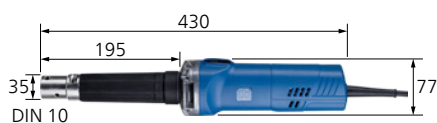

EMER 8/280

Moteur électrique pour prolongateurs rigides à raccord moteur DIN 10. Avec régulation progressive de la vitesse et unité électronique numérique assurant une vitesse de rotation constante.

Contenu :

Câble secteur de 4 m, 2 clés de serrage (STS D 4 mm).

Caractéristiques :

- Protection contre les surcharges.
- Démarrage progressif pour la protection des personnes, de l'outil et du mécanisme d'entraînement.

Vitesse de rotation [tr/min]	Puissance absorbée [watts]	Puissance délivrée [watts]	Tension [volts] 50-60 Hz	Raccordement [DIN]	Poids net [kg]	Réf. article	Désignation	Prix/pièce EUR
28 000 – 8 500	750	410	230	10	2,030	83700330	EMER 8/280	-



EMER 8/90

Moteur électrique pour prolongateurs rigides à raccord moteur DIN 10. Avec régulation progressive de la vitesse et unité électronique numérique assurant une vitesse de rotation constante.

Contenu :

Câble secteur de 4 m, 2 clés de serrage (STS D 4 mm).

Caractéristiques :

- Protection contre les surcharges.
- Démarrage progressif pour la protection des personnes, de l'outil et du mécanisme d'entraînement.

Vitesse de rotation [tr/min]	Puissance absorbée [watts]	Puissance délivrée [watts]	Tension [volts] 50-60 Hz	Raccordement [DIN]	Poids net [kg]	Réf. article	Désignation	Prix/pièce EUR
9 000 – 2 500	710	410	230	10	2,030	83700340	EMER 8/90	-



Prolongateurs pour broches d'entraînement, version métrique



Permettent une utilisation dans les zones difficiles d'accès et se montent dans la pince de serrage de la machine (pneumatique ou électrique) ou dans le porte-outil de la transmission flexible.

Caractéristiques :

- Alternative économique aux fraises et meules sur tige longue fabriquées sur mesure.

Photo	tr/min max.	Fixation de tige, ø S [mm]	Fixation d'outil [mm]	Longueur totale L ₁ [mm]	Longueur du tenon de fixation L ₂ [mm]	ø max. de broche D [mm]	Avec pince de serrage de ø [mm]	Groupe de pinces de serrage	Poids net [kg]	Réf. article	Désignation	Prix/pièce EUR
(1)	44 000	6	3	76	30	9,5	3	14	0,028	87100359	SPV 50-3 S6	-
			3	78	30	9,5	3	14	0,035	87100356	SPV 50-3 S8	-
(2)	20 000	SPG6	6	104	Spéciale	12	6	10	0,073	87100728	SPV 75-6 SPG6	-
(3)	20 000	6	6	58	18	12	6	10	0,025	87100069	SPV 36-6 S6	-
				95	30	12	6	10	0,055	87100365	SPV 50-6 S8	-
				120	30	12	6	10	0,076	87100358	SPV 75-6 S8	-
(4)	20 000	SPG6	6	129	Spéciale	12	6	10	0,096	87101237	SPV 100-6 SPG6	-
(5)	20 000	8	6	144	30	12	6	10	0,100	87100357	SPV 100-6 S8	-
(6)	10 000	6	3	150	30	11,5	-	-	0,055	87100362	SPV 150-3 S6	-
(7)	10 000	8	6	150	30	13,5	-	-	0,082	87100363	SPV 150-6 S8	-
(8)	10 000	8	8	150	30	15,9	-	-	0,110	87100134	SPV 150-8 S8	-

Prolongateurs pour broches d'entraînement, version en pouces

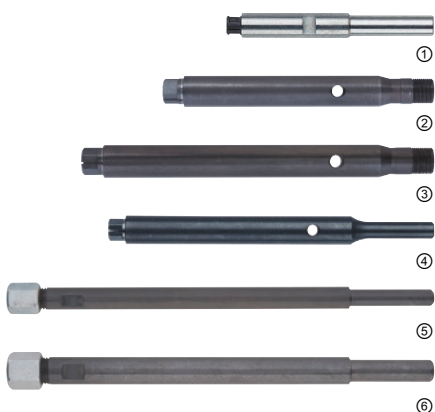

Permettent une utilisation dans les zones difficiles d'accès et se montent dans la pince de serrage de la machine (pneumatique ou électrique) ou dans le porte-outil de la transmission flexible.

Caractéristiques :

- Alternative économique aux fraises et meules sur tige longue fabriquées sur mesure.

Photo	tr/min max.	Fixation de tige, ø S [pouces]	Fixation d'outil [pouces]	Longueur totale L ₁ [pouces]	Longueur du tenon de fixation L ₂ [pouces]	ø max. de broche D [pouces]	Avec pince de serrage de ø [mm]	Groupe de pinces de serrage	Poids net [kg]	Réf. article	Désignation	Prix/pièce EUR
(1)	44 000	1/4	1/8	3,07	1,18	0.37	1/8	14	0,028	89912000	SPV 50-1/8 S1/4	-
(2)	20 000	SPG6	1/4	4,09	Spéciale	0.47	1/4	10	0,073	89912001	SPV 75-1/4 SPG6	-

Suite voir page suivante



Photo	tr/min max.	Fixation de tige, ø S [pouces]	Fixation d'outil [pouces]	Longueur totale L ₁ [pouces]	Longueur du tenon de fixation L ₂ [pouces]	ø max. de broche D [pouces]	Avec pince de serrage de ø [mm]	Groupe de pinces de serrage	Poids net [kg]	Réf. article	Désignation	Prix/pièce EUR
(2)	20 000	3/8	1/4	4,72	1,18	0.47	1/4	10	0,077	89912002	SPV 75-1/4 S3/8	-
(3)	20 000	SPG6	1/4	5,08	Spéciale	0.47	1/4	10	0,096	89912003	SPV 100-1/4 SPG6	-
(4)	20 000	3/8	1/4	5,67	1,18	0.47	1/4	10	0,100	89912004	SPV 100-1/4 S3/8	-
(5)	10 000	1/4	1/8	5,91	1,18	0.45	-	-	0,055	89912005	SPV 150-1/8 S1/4	-
(6)	10 000	3/8	1/4	5,91	1,18	0.53	-	-	0,082	89912006	SPV 150-1/4 S3/8	-



Prolongateurs pour broches d'entraînement

Permet une utilisation dans les zones difficiles d'accès et les alésages très profonds. Ils se montent dans la pince de serrage de la machine pneumatique/électrique ou dans le porte-outil de la transmission flexible et exigent en supplément un guidage manuel.

Contenu :

2 clés de serrage (2x DM 6/7 mm ou 2x DM 9/11 mm).

Caractéristiques :

- Le prolongateur est uniquement conçu pour l'utilisation manuelle.
- Alternative économique aux fraises et meules sur tige longue fabriquées sur mesure.

Photo	tr/min max.	Fixation de tige, ø S [mm]	Fixation d'outil [mm]	Longueur totale L ₁ [mm]	Longueur du tenon de fixation L ₂ [mm]	ø max. de broche D [mm]	Avec pince de serrage de ø [mm]	Groupe de pinces de serrage	Poids net [kg]	Réf. article	Désignation	Prix/pièce EUR
(1)	25 000	6	3	406	28	9	3	2	0,130	87101310	SPVH9 L300-3 S6	-
				606	28	9	3	2	0,340	87101457	SPVH9 L500-3 S6	-
				906	28	9	3	2	0,520	87101502	SPVH9 L800-3 S6	-
				1 106	28	9	3	2	0,640	87101504	SPVH9 L1000-3 S6	-
(2)	25 000	6	6	406	28	13	6	10	0,320	87101503	SPVH13 L300-6 S6	-
				606	28	13	6	10	0,502	87101280	SPVH13 L500-6 S8	-
		6	6	906	28	13	6	10	0,770	87101506	SPVH13 L800-6 S6	-
				1 106	28	13	6	10	0,950	87101309	SPVH13 L1000-6 S6	-
		8	6	406	28	13	6	10	0,322	87101289	SPVH13 L300-6 S8	-
				606	28	13	6	10	0,500	87101429	SPVH13 L500-6 S6	-
		8	6	906	28	13	6	10	0,772	87101290	SPVH13 L800-6 S8	-
				1 106	28	13	6	10	0,952	87101372	SPVH13 L1000-6 S8	-

Pincés de serrage

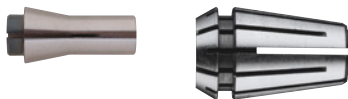

Pincés de serrage

Plusieurs pincés de serrage sont possibles en fonction de l'outil PFERD choisi. Des pincés de serrage adaptées sont associées à chaque machine.

ø [mm]	ø [pouces]	Poids net [kg]	Réf. article	Désignation	Prix/pièce EUR
Groupe de pincés de serrage 1					
2,34	-	0,002	91491301	SPZ 914.913.01 (2,34 mm)	-
3	-	0,002	91491302	SPZ 914.913.02 (3 mm)	-
-	3/32	0,002	91491307	SPZ 914.913.07 (3/32")	-
-	1/8	0,002	91491303	SPZ 914.913.03 (1/8")	-
Groupe de pincés de serrage 2					
2,34	-	0,001	94701604	SPZ 947.016.04 (2,34 mm)	-
3	-	0,001	94701601	SPZ 947.016.01 (3 mm)	-

Suite voir page suivante



∅ [mm]	∅ [pouces]	Poids net [kg]	Réf. article	Désignation	Prix/pièce EUR
-	3/32	0,001	94701603	SPZ 947.016.03 (3/32")	-
-	1/8	0,001	94701602	SPZ 947.016.02 (1/8")	-
Groupe de pinces de serrage 3					
3	-	0,003	90000273	SPZ 900.002.73 (3 mm)	-
-	1/8	0,003	90000282	SPZ 900.002.82 (1/8")	-
Groupe de pinces de serrage 4					
3	-	0,005	95771703	SPZ 957.717.03 (3 mm)	-
6	-	0,003	95771701	SPZ 957.717.01 (6 mm)	-
-	1/8	0,005	95771704	SPZ 957.717.04 (1/8")	-
-	1/4	0,003	95771702	SPZ 957.717.02 (1/4")	-
Groupe de pinces de serrage 5					
3	1/8	0,004	90000339	SPZ 900.003.39 (3 mm, 1/8")	-
6	-	0,003	90000340	SPZ 900.003.40 (6 mm)	-
-	1/4	0,004	90000301	SPZ 900.003.01 (1/4")	-
Groupe de pinces de serrage 6					
3	-	0,013	95032503	SPZ 950.325.03 (3 mm)	-
5	-	0,012	95032506	SPZ 950.325.06 (5 mm)	-
6	-	0,012	95032501	SPZ 950.325.01 (6 mm)	-
8	-	0,007	95032517	SPZ 950.325.17 (8 mm)	-
-	3/32	0,007	95032516	SPZ 950.325.16 (3/32")	-
-	1/8	0,013	95032504	SPZ 950.325.04 (1/8")	-
-	1/4	0,012	95032502	SPZ 950.325.02 (1/4")	-
Groupe de pinces de serrage 7					
3	1/8	0,015	90000145	SPZ 900.001.45 (3 mm, 1/8")	-
6	-	0,015	90000123	SPZ 900.001.23 (6 mm)	-
8	-	0,015	90000143	SPZ 900.001.43 (8 mm)	-
-	1/4	0,015	90000144	SPZ 900.001.44 (1/4")	-
-	3/8	0,015	90000100	SPZ 900.001.00 (3/8")	-
Groupe de pinces de serrage 8					
6	-	0,026	95203402	SPZ 952.034.02 (6 mm)	-
8	-	0,026	95203405	SPZ 952.034.05 (8 mm)	-
10	-	0,026	95203407	SPZ 952.034.07 (10 mm)	-
-	1/4	0,026	95203403	SPZ 952.034.03 (1/4")	-
-	3/8	0,021	95203409	SPZ 952.034.09 (3/8")	-
Groupe de pinces de serrage 9					
2,34	3/32	0,010	91490009	SPZ 914.900.09 (2,34 mm, 3/32")	-
3	-	0,010	91490011	SPZ 914.900.11 (3 mm)	-
5	-	0,008	91490016	SPZ 914.900.16 (5 mm)	-
6	-	0,008	91490018	SPZ 914.900.18 (6 mm)	-
-	1/8	0,010	91490019	SPZ 914.900.19 (1/8")	-
-	1/4	0,008	91490020	SPZ 914.900.20 (1/4")	-
Groupe de pinces de serrage 10					
3	-	0,006	95766301	SPZ 957.663.01 (3 mm)	-
5	-	0,006	95766304	SPZ 957.663.04 (5 mm)	-
6	-	0,006	95766303	SPZ 957.663.03 (6 mm)	-
-	1/8	0,006	95766302	SPZ 957.663.02 (1/8")	-
-	1/4	0,006	95766351	SPZ 957.663.51 (1/4")	-
Groupe de pinces de serrage 11					
2,34	3/32	0,017	91490909	SPZ 914.909.09 (2,34 mm, 3/32")	-
3	-	0,017	91490912	SPZ 914.909.12 (3 mm)	-
5	-	0,017	91490917	SPZ 914.909.17 (5 mm)	-
6	-	0,015	91490919	SPZ 914.909.19 (6 mm)	-

Suite voir page suivante



Accessoires pour machines motrices

Pincas de serrage



∅ [mm]	∅ [pouces]	Poids net [kg]	Réf. article	Désignation	Prix/pièce EUR
8	-	0,013	91490923	SPZ 914.909.23 (8 mm)	-
-	1/8	0,017	91490927	SPZ 914.909.27 (1/8")	-
-	1/4	0,013	91490926	SPZ 914.909.26 (1/4")	-
Groupe de pincas de serrage 12					
5	-	0,036	91490203	SPZ 914.902.03 (5 mm)	-
6	-	0,035	91490204	SPZ 914.902.04 (6 mm)	-
8	-	0,028	91490206	SPZ 914.902.06 (8 mm)	-
10	-	0,025	91490208	SPZ 914.902.08 (10 mm)	-
12	-	0,024	91490209	SPZ 914.902.09 (12 mm)	-
-	1/4	0,037	91490210	SPZ 914.902.10 (1/4")	-
-	3/8	0,030	91490211	SPZ 914.902.11 (3/8")	-
Groupe de pincas de serrage 13					
2,34	3/32	0,006	90101823	SPZ 901.018.23 (2,34 mm, 3/32")	-
3	-	0,006	90101830	SPZ 901.018.30 (3 mm)	-
5	-	0,006	90101850	SPZ 901.018.50 (5 mm)	-
6	-	0,006	90101860	SPZ 901.018.60 (6 mm)	-
-	1/8	0,006	90101818	SPZ 901.018.18 (1/8")	-
-	1/4	0,006	90101814	SPZ 901.018.14 (1/4")	-
Groupe de pincas de serrage 14					
2,34	3/32	0,003	90110423	SPZ 901.104.23 (2,34 mm, 3/32")	-
3	-	0,003	90110430	SPZ 901.104.30 (3 mm)	-
-	1/8	0,003	90110418	SPZ 901.104.18 (1/8")	-
Groupe de pincas de serrage 15					
3	-	0,018	98980000	SPZ 989.800.00 (3 mm)	-
-	3/32	0,002	98980002	SPZ 989.800.02 (3/32")	-
-	1/8	0,002	98980001	SPZ 989.800.01 (1/8")	-
Groupe de pincas de serrage 16					
3	-	0,010	98980268	SPZ 98980268 (3 mm)	-
6	-	0,018	98980163	SPZ 989.801.63 (6 mm)	-
8	-	0,018	98980164	SPZ 989.801.64 (8 mm)	-
10	-	0,018	98980165	SPZ 989.801.65 (10 mm)	-
12	-	0,034	98980269	SPZ 98980269 (12 mm)	-
-	1/4	0,018	98980166	SPZ 989.801.66 (1/4")	-
Groupe de pincas de serrage 17					
2,35	-	0,002	90014051	SPZ 900.140.51 (2,35 mm)	-
3	-	0,002	90014050	SPZ 900.140.50 (3 mm)	-
-	1/8	0,002	90014052	SPZ 900.140.52 (1/8")	-
Groupe de pincas de serrage 18					
2,35	-	0,001	90014061	SPZ 900.140.61 (2,35 mm)	-
3	-	0,001	90014060	SPZ 900.140.60 (3 mm)	-
-	1/8	0,001	90014062	SPZ 900.140.62 (1/8")	-
Groupe de pincas de serrage 19					
2,35	-	0,011	90014073	SPZ 900.140.73 (2,35 mm)	-
3	-	0,011	90014071	SPZ 900.140.71 (3 mm)	-
6	-	0,007	90014070	SPZ 900.140.70 (6 mm)	-
-	1/8	0,011	90014072	SPZ 900.140.72 (1/8")	-
-	1/4	0,008	90014074	SPZ 900.140.74 (1/4")	-
Groupe de pincas de serrage 20					
3	-	0,008	98980262	SPZ 98980262 (3 mm)	-
6	-	0,018	98980261	SPZ 98980261 (6 mm)	-
8	-	0,021	98980263	SPZ 98980263 (8 mm)	-
10	-	0,028	98980264	SPZ 98980264 (10 mm)	-

Suite voir page suivante



∅ [mm]	∅ [pouces]	Poids net [kg]	Réf. article	Désignation	Prix/pièce EUR
-	1/4	0,018	98980265	SPZ 98980265 (1/4")	-
Groupe de pinces de serrage 21					
3	-	0,010	98980311	SPZ 98980311 (3 mm)	-
6	-	0,010	98980310	SPZ 98980310 (6 mm)	-
-	1/8	0,010	98980398	SPZ 98980398 (1/8")	-
-	1/4	0,010	98980399	SPZ 98980399 (1/4")	-
Groupe de pinces de serrage 22					
3	-	0,024	98960171	SPZ 98960171 (3 mm)	-
6	-	0,024	98960172	SPZ 98960172 (6 mm)	-
8	-	0,021	98960173	SPZ 98960173 (8 mm)	-
-	1/4	0,024	98960170	SPZ 98960170 (1/4")	-
Groupe de pinces de serrage 23					
3	-	0,018	98980660	SPZ 98980660 (3 mm)	-
-	3/32	0,018	98980661	SPZ 98980661 (3/32")	-
-	1/8	0,018	98980662	SPZ 98980662 (1/8")	-

Douilles de réduction et adaptateurs



Douilles de réduction et adaptateurs

Les douilles de réduction conviennent aux pinces de serrage pour outils sur tige de 6 mm et servent à la fixation d'outils sur tige.

Photo	Réduction fixation de tige	Convient pour	Poids net [kg]	Réf. article	Désignation	Prix/pièce EUR
(1)	∅ de 6 mm à 3 mm	-	0,004	87100162	RZH 63	-
	∅ de 6 mm à 2,34 mm	-	0,004	87100153	RZH 6234	-
	de 6 mm à 4 mm de ∅	-	0,004	87101375	RZH 64	-
(2)	-	Meuleuse d'angle sans fil avec SBH/SBHR 20, 25, 38, 50	0,006	84205030	AF M5 CD 1/4-20 UNC	-

Porte-outils

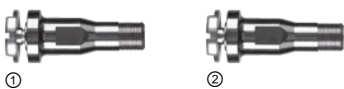

Porte-outils

PFERD propose des porte-outils comme accessoires.

Photo	Fixation de tige	∅ de la fixation d'outil [mm]	Convient pour	Poids net [kg]	Réf. article	Désignation	Prix/pièce EUR
(1)	SPG6	∅ 6 x 0 – 10	Tous les entraînements avec SPG6	0,035	80810011	BO SPG 6/6 0-10	-
(2)	SPG6	∅ 10 x 0 – 10	Tous les entraînements avec SPG6	0,035	80810012	BO SPG 6/10 0-10	-



Accessoires pour machines motrices

Clé de serrage



Clé de serrage

PFERD propose différentes clés de serrage avec différentes ouvertures.

Photo	Poids net [kg]	Réf. article	Désignation	Prix/pièce EUR
Clé à angle hexagonale				
(1)	0,003	98980670	SKS SW 2,5 mm	-
	0,004	90200021	SKS 2,5 mm	-
	0,005	92785501	SKS 3 mm	-
	0,006	92785502	SKS 4 mm	-
	0,018	92785503	SKS 5 mm	-
	0,008	90001869	SKS 5/32"	-
Clé hexagonale à manche				
(1)	0,059	87200313	SKHS SW 5 mm	-
Clé à douille hexagonale				
(1)	0,073	91243601	SKST SW 17 mm	-
Clé à molette				
(3)	0,008	90001914	EM 7 mm	-
	0,014	93785706	EM 8 mm G	-
	0,023	95770101	EM 9 mm	-
	0,026	90000299	EM 10 mm	-
	0,025	93785701	EM 11 mm	-
	0,027	98980322	EM 12 mm	-
	0,061	98960042	EM 13 mm	-
	0,038	93785703	EM 14 mm	-
	0,048	98980561	EM SW 15 mm	-
	0,062	92785611	EM 17 mm	-
	0,102	93785705	EM 22 mm	-
	0,022	90000274	EM SW 13/64"	-
	0,040	90000377	EM 7/16"	-
	0,010	90000121	EM SW 9/16"	-
	0,015	90000122	EM SW 3/4"	-
Clé à fourches				
(2)	0,005	90014010	DM SW 4/4 mm	-
	0,025	98980010	DM 6/8 mm	-
	0,020	90014004	DM SW 10/10 mm	-
	0,149	98980190	DM 20/22 mm	-
Clé à ergots				
(4)	0,122	91244601	STL 35x5 mm	-
	0,048	98960182	STL 35x5,3 mm	-
Clé à crochet				
-	0,095	87200281	HS 40-42	-
Clé mâle coudée				
(4)	0,006	92792301	STS D 2,5 mm	-
	0,015	92792302	STS D 4 mm	-
	0,034	92792303	STS D 6 mm	-

Suite voir page suivante

Photo	Poids net [kg]	Réf. article	Désignation	Prix/pièce EUR
Clé Torx				
-	0,053	87200263	SDR TX 15K	-
Manchon de serrage pour système MIM				
-	0,032	90014003	MIM ARH	-
Clé de pince de serrage pour système MIM				
-	0,022	90014008	MIM SPS DK D 7	-
Clé de serrage pour système MIM				
-	0,040	90014009	MIM ARS HA D 23,5	-
Clé mâle coudée double pour système MIM				
-	0,004	90014011	MIM DSTS 11xD 2,4 mm	-

Accessoires d'entretien



Huile de graissage spéciale, 5 L

Huile de graissage spéciale pour appareils pneumatiques, lubrification par brouillard d'huile.

Contenu	Utilisation pour	Poids net [kg]	Réf. article	Désignation	Prix/pièce EUR
Huile de graissage spéciale, 5 L	Graisseur à brouillard d'huile	4,900	80900013	5 L ONG OEL	-



Huile de graissage spéciale, 1 L

Huile de graissage spéciale pour appareils pneumatiques, lubrification par brouillard d'huile.

Contenu	Utilisation pour	Poids net [kg]	Réf. article	Désignation	Prix/pièce EUR
Huile de graissage spéciale, 1 L	Graisseur à brouillard d'huile	0,990	80900014	1 L ONG OEL	-



Kit d'entretien P-Set

Kit d'entretien des transmissions flexibles



Contenu :

1 écouvillon flexible BW 4/6 pour retirer l'ancienne couche de graisse de la gaine de protection, 1 graisse pour arbres FT 4, 2 chiffons de nettoyage non pelucheux (400 x 330 mm).

Contenu	Utilisation pour	Poids net [kg]	Réf. article	Désignation	Prix/pièce EUR
2 chiffons, graisse pour arbres FT 4, écouvillon flexible BW 4/6	BW 4, BW 6	0,770	86396005	P-Set BW 4/6	-



Accessoires pour machines motrices

Accessoires d'entretien



Kit d'entretien P-Set

Kit d'entretien des transmissions flexibles



Contenu :

1 écouvillon flexible BW 7 pour retirer l'ancienne couche de graisse de la gaine de protection, 1 graisse pour arbres FT 4, 2 chiffons de nettoyage non pelucheux (400 x 330 mm).

Contenu	Utilisation pour	Poids net [kg]	Réf. article	Désignation	Prix/pièce EUR
2 chiffons, graisse pour arbres FT 4, écouvillon flexible BW 7	BW 7	0,770	86396007	P-Set BW 7	-



Kit d'entretien P-Set

Kit d'entretien des transmissions flexibles

Contenu :

1 écouvillon flexible BW 10/12 pour retirer l'ancienne couche de graisse de la gaine

de protection, 1 graisse pour arbres FT 4, 2 chiffons de nettoyage non pelucheux (400 x 330 mm).

Contenu	Utilisation pour	Poids net [kg]	Réf. article	Désignation	Prix/pièce EUR
2 chiffons, graisse pour arbres FT 4, écouvillon flexible BW 10/12	BW 10, BW 12	0,770	86396006	P-Set BW 10/12	-



Graisse pour arbres, 450 g

Graisse pour arbres dotée de propriétés de lubrification et d'adhérence particulières, pour les transmissions flexibles.



Contenu	Utilisation pour	Poids net [kg]	Réf. article	Désignation	Prix/pièce EUR
Graisse pour arbres, 450 g	Transmissions flexibles	0,450	86396010	FT 4	-





Graisse spéciale 100 g

Graisse spéciale pour le regreissage des têtes angulaires.

Contenu	Utilisation pour	Poids net [kg]	Réf. article	Désignation	Prix/pièce EUR
Graisse spéciale 100 g	Roulement à billes, tête angulaire	0,100	84900498	FT 5	-

Flasques de serrage

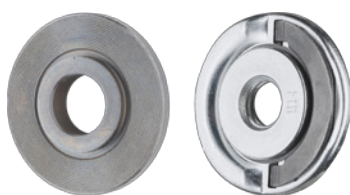

Flasques de serrage

PFERD propose des flasques de serrage pour les machines motrices.

Poids net [kg]	Réf. article	Désignation	Prix/pièce EUR
0,116	90011456	SPF 90011456 M150	-
0,160	90011457	SPF 90011457 K150/180	-
0,101	90011458	SPF 90011458 H150/180	-
0,140	90011459	SPF 90011459 M180	-
0,084	90011451	SPM 90011451 M14 T150	-
0,126	90011452	SPM 90011452 M14 T180	-
0,059	90011455	SPF 90011455	-
0,098	98960180	SPF 98960180	-
0,051	98970043	SPF 98970043	-
0,069	90011450	SPM 90011450 M14	-
0,098	98960181	SPM 98960181	-
0,066	98980036	SPM 98980036 M14	-
0,610	98970042	SSM 98970042	-
0,008	98980039	DHFL 98980039	-
0,010	98980040	DHTR 98980040	-
0,018	90011460	DS 90011460	-
0,003	98980037	FLS 98980037	-
0,010	98980038	FLS-CC 98980038	-

ACEMTEC
GROUPE DORISE

03 25 90 34 47

commercial@acemtec.fr

www.groupedorise.fr

DMI
GROUPE DORISE

05 34 40 16 40

commercial@dmis1.com

www.groupedorise.fr

ILTEC
GROUPE DORISE

04 75 48 91 49

commercial@iltec-france.com

www.groupedorise.fr

LANGLET
GROUPE DORISE

03 22 60 22 00

commercial@langlet.fr

www.groupedorise.fr

MECACOUBE
GROUPE DORISE

02 48 65 17 11

commercial@mecacoupe.com

www.groupedorise.fr

