



Brosses industrielles

- Produits phares de la gamme PFERD 4
- Les garnissages et leur utilisation 5
- L'outil idéal en un claquement de doigts 6
- Consignes de sécurité 9
- Vitesses de coupe 10
- Emballage et présentation soignés 11



Brosses boisseau à filetage

- non torsadée 12
- torsadé 13



Brosses coniques à filetage

- non torsadée 16
- torsadé 16

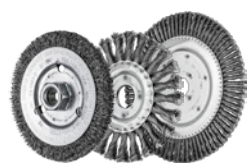

Brosses plates

- non torsadée 18
- torsadé 19
- Pipeline 22
- modèle torsadé, stationnaire 23
- non torsadée, avec alésage 25



Brosses en matériaux composites

- Brosses plates, non torsadées 30
- Brosses disque, non torsadées 32
- Brosses pinceau sur tige, non torsadées 34



Brosses pinceau sur tige

- non torsadée 35
- torsadé 38



Brosses boisseau sur tige

- non torsadée 40

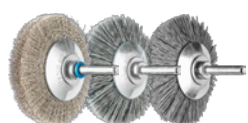

Brosses coniques sur tige

- non torsadée 41

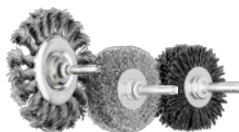

Brosses plates sur tige

- non torsadée 43
- torsadé 45



Assortiments de brosses

- Assortiments de brosses 46



Brosses rouleau

- non torsadée 47



INOX-TOTAL

- Brosses plates 48
- Brosses pinceau sur tige 49
- Brosses plates sur tige 50
- Brosses coniques sur tige 51



Brosses miniatures

- Brosses pinceau, non torsadées 52
- Brosses boisseau, non torsadées 53
- Brosses plates, non torsadées 54



Écouvillons

- Écouvillons 56



Brosses universelles

- Brosses boisseau sur tige universelles, non torsadées 61
- Brosses plates sur tige universelles, non torsadées 62

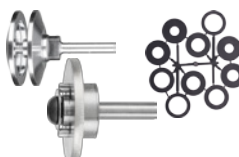

Accessoires

- Porte-outils 63
- Adaptateur 64
- Accessoires pour écouvillons 65



Brosses à main

- Brosses à main

67

Brosses industrielles

Produits phares de la gamme PFERD



Brosses en matériaux composites destinées à une utilisation stationnaire



PFERD propose une gamme complète de brosses industrielles de haute qualité, qui ont été spécialement conçues pour une utilisation stationnaire sur des robots et des machines CNC.

Les brosses en matériaux composites PFERD sont parfaitement adaptées aux besoins de l'usinage automatisé des pièces. Par rapport aux structures métalliques traditionnelles, elles se distinguent par des densités de garniture extrêmement élevées et une répartition très homogène de la garniture. Cela garantit une durée de vie élevée et un fonctionnement sans vibrations.

De manière générale, toutes les brosses industrielles de PFERD peuvent être utilisées sur les robots.

Les applications les plus fréquentes des brosses industrielles en utilisation stationnaire sont l'ébavurage et l'arrondissement des arêtes, l'usinage d'alésages et de filetages intérieurs, l'usinage des surfaces et le nettoyage.

Scannez le code QR pour en apprendre plus sur les brosses en matériaux composites destinées à une utilisation en stationnaire.

Avantages :

- Longue durée de vie et effet de brossage agressif grâce à la forte densité de garniture.
- Grande flexibilité grâce à leur capacité à s'adapter aux contours. Les robots utilisés avec des brosses techniques sont plus faciles à programmer et peuvent être utilisés fréquemment sans inclinaison.
- Haute sécurité des processus grâce à un fonctionnement extrêmement silencieux assuré par une répartition homogène de la garniture.

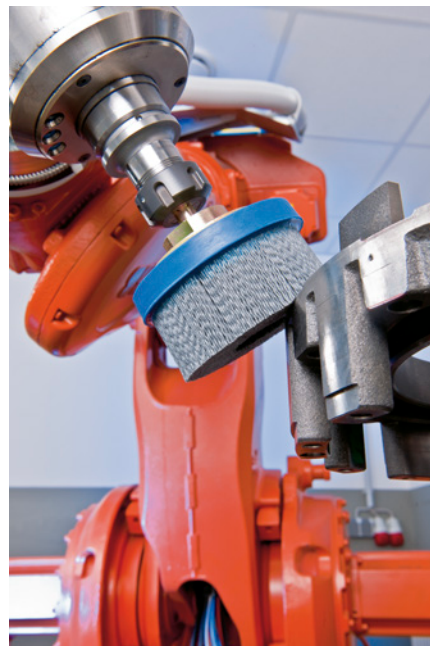

INOX-TOTAL



Pour l'usinage de l'acier inoxydable, PFERD propose, en complément des brosses à garniture en acier inoxydable, des brosses en version INOX-TOTAL. Elles conviennent notamment à l'utilisation dans un environnement extrêmement critique.

Structure d'une brosse plate à alésage INOX-TOTAL :

- ① Disques latéraux en acier inoxydable
- ② Disque central en acier inoxydable
- ③ Garniture en acier inoxydable

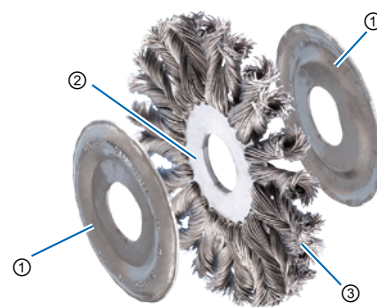

Scannez le code QR pour en apprendre plus sur les brosses de la version INOX-TOTAL.

Avantages :

- Protection maximale contre la corrosion, tous les composants étant fabriqués en acier inoxydable (INOX) de qualité 1.4310 (V2A).

Plus d'informations sur le site Internet



Scannez le code QR pour obtenir des connaissances variées sur les outils et les applications concernant les outils de qualité supérieure de PFERD et les matériaux les plus divers.

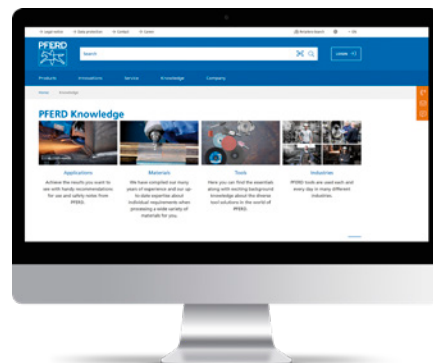



Sélection du garnissage

Garnissage	Matériau à usiner						
	Acier	Acier inoxydable (INOX)	Métaux non ferreux			Fonte	Matières plastiques
			Aluminium	Métaux non ferreux tendres Laiton, cuivre, zinc	Métaux non ferreux durs Titane, bronze, alliages à base de nickel et de cobalt		
Fil en acier (ST)	●	-	-	-	-	●	○
Fil en acier inoxydable (INOX)	○	●	●	○	○	-	-
Fil en acier inoxydable (INOX) Diamant (DIA)	○	-	-	-	●	●	●
Fil en laiton (MES)	-	-	-	●	-	-	-
Carbure de silicium (SiC)	●	●	●	-	○	●	●
Oxyde d'aluminium (AO)	○	○	●	-	-	○	○
Grain céramique (CO)	●	○	○	-	●	●	-
Diamant (DIA)	○	-	-	-	●	●	●
Nylon	-	-	○	○	-	-	●
Soies et poils de chèvre (avec pâte à polir)	●	●	●	●	●	●	●

● = parfaitement adapté ○ = bien adapté - = inadapté

Garniture en fil

- **Brosses non torsadées (fil ondulé) :** Pour les travaux exigeant une souplesse de brosse particulière comme p.e. l'usinage de pièces à contours fortement prononcés.
- **Brosses torsadées (fil plat) :** pour les travaux requérant une grande agressivité des brosses, p. ex. l'usinage des cordons de soudure.

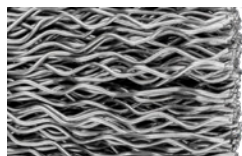

Fil d'acier (ST)

Avantages/Caractéristiques :

- Fil spécial PFERD à haute résistance à la traction et à la torsion.
- Garantit une durée de vie élevée même en cas de sollicitations extrêmes des brosses.
- Résistance aux hautes températures jusqu'à 300 °C.

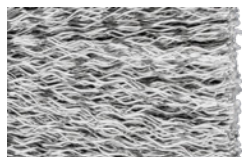

Fil en acier inoxydable (INOX)

Avantages/Caractéristiques :

- Qualité de fil 1.4310 (V2A) : Résistant à la rouille, ne laisse pas de résidus corrosifs sur la pièce.
- Dans la mesure du possible, utilisation à des vitesses de rotation plus faibles que le fil en acier.
- Les brosses PFERD à garniture INOX sont généralement exemptes de graisse.
- Résistance aux hautes températures jusqu'à 450 °C.



Fil en acier inoxydable (INOX) Diamant (DIA)

Avantages/Caractéristiques :

- Particulièrement bien adapté aux applications requérant une grande agressivité de la brosse.
- Notamment sur des matériaux à résistance élevée.
- Résistance aux hautes températures jusqu'à 450 °C.

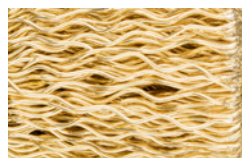

Fil en laiton (MES)

Avantages/Caractéristiques :

- Qualité de fil CuZn37 : Le fil en laiton est plus tendre que le fil en acier.
- N'émet pas d'étincelles et donne des surfaces à structure fine.
- Résistance aux hautes températures jusqu'à 180 °C.

Garniture en matière plastique

- Les grains abrasifs sont intégrés à des filaments de matière plastique souples assurant non seulement une action en pointe mais également latérale de la garniture.
- **Garniture ronde :** Pour les applications requérant une grande souplesse de la brosse.
- **Garniture rectangulaire (REC) :** Pour les applications requérant une grande agressivité de la brosse.
- Recommandation d'application : pour les applications à fort dégagement de chaleur, utiliser du liquide de refroidissement.





Carbure de silicium (SiC)

Avantages/Caractéristiques :

- Convient parfaitement aux travaux d'ébavurage et d'amélioration de surface.
- Résistance aux hautes températures jusqu'à 220 °C.

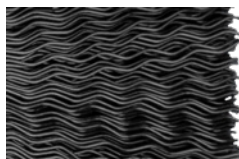

Nylon

Avantages/Caractéristiques :

- Convient tout particulièrement à l'usage de matériaux qui risquent davantage d'être endommagés ou « éraflés », tels que les matières plastiques souples.
- Résistance aux hautes températures jusqu'à 220 °C.



Oxyde d'aluminium (AO)

Avantages/Caractéristiques :

- Moins tranchant et agressif que le SiC.
- Convient principalement pour le polissage et le lissage de finition des métaux tendres.
- Résistance aux hautes températures jusqu'à 220 °C.

Soies naturelles

- Surtout pour les travaux de nettoyage et de dépoussiérage légers ainsi que pour le polissage (avec de la pâte à polir).

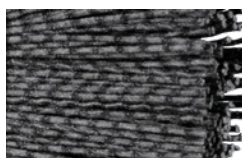

Grain céramique (CO)

Avantages/Caractéristiques :

- Se distingue par une résilience élevée et un très bon pouvoir tranchant.
- Pour obtenir des enlèvements de matière importants et un effet agressif de la brosse.
- Résistance aux hautes températures jusqu'à 220 °C.



Soies blanches (SBW) et noires (SBS)

Avantages/Caractéristiques :

- Les soies sont moins souples et plus dures que les brosses avec garniture en poils de chèvre.
- Résistance aux hautes températures jusqu'à 150 °C.



Diamant (DIA)

Avantages/Caractéristiques :

- Particulièrement bien adapté aux applications requérant une grande agressivité de la brosse.
- Notamment sur des matériaux à résistance élevée.
- Résistance aux hautes températures jusqu'à 220 °C.



Poils de chèvre (ZHW)













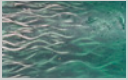

























































Avantages/Caractéristiques :

- Les poils de chèvre sont plus souples et plus doux que les poils en soie naturelle.
- Résistance aux hautes températures jusqu'à 150 °C.

L'outil idéal en un claquement de doigts

L'outil idéal en un claquement de doigts



















































- ① **Sélectionner la garniture.** Le matériau à usiner est prépondérant pour le choix du matériau de garniture optimal.
- ② **Sélectionner le type de garniture.** L'effet de brossage attendu détermine la sélection du type de garniture.
- ③ **Sélectionner l'outil.** Vous trouverez la brosse optimale en passant par l'application et la géométrie de la pièce à usiner.

Matériaux pouvant être usinés	Acier, fonte, matières plastiques			Acier inoxydable (INOX), aluminium, autres métaux non ferreux	Acier inoxydable (INOX), aluminium, autres métaux non ferreux						
Garnissage	Fil en acier (ST) code couleur : gris			Fil en acier inoxydable (INOX) code couleur : bleu	Fil en acier inoxydable (INOX) code couleur : bleu						
Type de garniture	 torsadées	 non torsadées	 vulcanisée	 torsadées	 non torsadées						
Effet souhaité	Effet de broissage agressif, peu souple	Effet de broissage léger, souple	Effet de broissage très agressif, sans souplesse	Effet de broissage agressif, peu souple	Effet de broissage léger, souple						
Cordon de soudure 	 RBG	 RBG PIPE	 HBU	 HBK	 RBV	 RBG	 RBG PIPE	 HBU	 HBK		
Structuration de la surface 		 RBU	 RBU SC	 WBU			 RBU	 WBU			
Ébavurage d'arête 	 KBG	 RBG	 KBU	 RBU	 RBU	 RBV	 KBG	 RBG	 KBU	 RBU	
Ébavurage de surface 	 TBG	 TBU	 TBU				 TBG	 TBU	 TBU		
Ébavurage intérieur 	 PBG	 PBU	 PBU	 TBU	 PBV		 PBG	 PBU	 PBU		
Nettoyage de surface 	 TBG	 KBG	 TBU	 KBU	 RBU		 TBG	 KBG	 TBU	 KBU	 RBU
Nettoyage intérieur 	 PBG	 PBU	 PBU	 TBU	 PBV		 PBG	 PBU	 PBU	 TBU	
								 IBU			

Brosses industrielles

L'outil idéal en un claquement de doigts



Matériaux pouvant être usinés	Laiton, cuivre, autres métaux non ferreux	Acier, acier inoxydable (INOX), aluminium, métaux non ferreux, titane, fonte, matières plastiques, bois	Acier, acier inoxydable (INOX), métaux non ferreux, fonte
Garnissage	Fil en laiton (MES) code couleur : jaune	Garniture synthétique (SiC, CO, nylon) code couleur : rouge	Matériaux naturels code couleur : brun
Type de garniture	 non torsadées	 non torsadées	 non torsadées
Effet souhaité	Effet de brossage léger, souple	Effet de brossage avec meulage, très souple	Effet de brossage léger, (utilisation avec pâte à polir)
Cordon de soudure 	 HBU		
Structuration de la surface 		 RBU  RBUP  WBU	
Ébavurage d'arête 	 RBU  RBU	 RBU  RBUP  RBU  RBU	
Ébavurage de surface 		 TBU  DBU  TBU	
Ébavurage intérieur 	 PBU  PBU  TBU  IBU	 PBU  PBU  TBU  IBU	
Nettoyage de surface 	 RBU  HBU	 TBU  RBU  RBUP  DBU  TBU  RBU	
Nettoyage intérieur 	 PBU  IBU	 PBU  PBU  TBU  IBU	 PBU  TBU
Polissage 			 RBU  PBU  TBU



Consignes de sécurité :

Considéré comme l'un des leaders dans le secteur de la fabrication des brosses industrielles, PFERD satisfait aux exigences de la norme EN 1083. Les consignes de sécurité et d'utilisation économique des brosses PFERD sont jointes à chaque unité d'emballage. Elles vous aident à augmenter votre sécurité au travail.



Porter une protection oculaire !



Porter une protection auditive !



Porter un masque antipoussière !



Porter des gants !



Respecter les consignes de sécurité !



Utiliser un capot de protection !



Vitesse de rotation maximale autorisée

Pour des raisons de sécurité, il convient de ne jamais dépasser la vitesse de rotation maximale recommandée, indiquée sur les brosses, les étiquettes et dans le catalogue ! Vous trouverez d'autres recommandations relatives aux vitesses de rotation optimales dans nos informations sur les produits et nos tableaux. Nous y indiquons les vitesses de rotation recommandées [tr/min] pour un résultat optimal.

Diamètre de brosse

Sur les machines motrices manuelles, le diamètre de brosse ne doit pas dépasser 180 mm quelque soit le garnissage.

ø total D de la brosse [mm]	ø min. de l'alésage D _A [mm]
50	4,6
75	6,5
100	10
150	13
200	16
250	20
300	20
350	32

Diamètre minimum de l'alésage selon la norme EN 1083

En fonction de leur diamètre total (D), les brosses doivent présenter les diamètres minimums d'alésage (D_A) indiqués ci-dessous.



Détermination de la vitesse de rotation recommandée

- ① Sélectionner le type de brosse.
- ② Consulter la vitesse de coupe recommandées.
- ③ Déterminer la vitesse sur la base du diamètre de brosse et de la vitesse de coupe.

Les plages de vitesse de coupe recommandées [m/s] sont fonction de l'application et sont inférieures à la vitesse de coupe maximale admise.

① Type de brosse	② Vitesse de coupe
Brosses pinceau	5–15 m/s
Brosses boisseau	15–45 m/s
Brosses plates sur tige	15–40 m/s
Brosses plates/coniques à alésage/filetage	Voir tableau ci-dessous

② Vitesse d'usinage recommandée [m/s] pour brosses plates/coniques à alésage/filetage.

La couleur des barres correspond au code couleur des matériaux de garniture.

Utilisation		[m/s]	10	15	20	25	30	35	40	45	50	55
Ébavurage/ chanfreinage	torsadées							35–45 m/s				
	non torsadées						30–40 m/s					
Enlèvement de scories/ croûtes de laminage	torsadées							25–40 m/s				
	non torsadées			15–30 m/s								
Nettoyage/grainage de surface	torsadées							35–55 m/s				
	non torsadées						30–40 m/s					
Nettoyage des cordons de soudure	torsadées						35–40 m/s					
	non torsadées						30–35 m/s					
Nettoyage des cordons de soudure	torsadées						20–40 m/s					
	non torsadées			15–35 m/s								
Nettoyage des cordons de soudure	torsadées						15–30 m/s					
	non torsadées							35–55 m/s				
Nettoyage des cordons de soudure	torsadées						30–40 m/s					
	non torsadées						30–45 m/s					
Nettoyage des cordons de soudure	torsadées						25–40 m/s					
	non torsadées											

③ Vitesses de rotation recommandées [tr/min]

Exemple :

RBG 11512 ST

Nettoyage des surfaces

Diamètre de brosse D : 115 mm

Vitesse de coupe : 39 m/s

Vitesse de rotation : 6 500 tr/min

n [tr/min]	ø de brosse D [mm]																	
	10	15	20	25	30	40	50	60	75	80	100	115	125	150	175	200	250	300
1 000	1	1	1	1	2	2	3	3	4	4	5	6	7	8	9	10	13	16
1 250	1	1	1	2	2	3	3	4	5	5	7	8	8	10	11	13	16	20
1 500	1	1	2	2	2	3	4	5	6	6	8	9	10	12	14	16	20	24
1 750	1	1	2	2	3	4	5	5	7	7	9	11	11	14	16	18	23	27
2 000	1	2	2	3	3	4	5	6	8	8	10	12	13	16	18	21	26	31
2 500	1	2	3	3	4	5	7	8	10	10	13	15	16	20	23	26	33	39
3 000	2	2	3	4	5	6	8	9	12	13	16	18	20	24	27	31	39	47
3 500	2	3	4	5	5	7	9	11	14	15	18	21	23	27	32	37	46	55
4 000	2	3	4	5	6	8	10	13	16	17	21	24	26	31	37	42	52	63
4 500	2	4	5	6	7	9	12	14	18	19	24	27	29	35	41	47	59	71
5 000	3	4	5	7	8	10	13	16	20	21	26	30	33	39	46	52	65	79
5 500	3	4	6	7	9	12	14	17	22	23	29	33	36	43	50	58	72	
6 000	3	5	6	8	9	13	16	19	24	25	31	36	39	47	55	63	79	
6 500	3	5	7	9	10	14	17	20	26	27	34	39	43	51	60	68		
7 000	4	5	7	9	11	15	18	22	27	29	37	42	46	55	64	73		
7 500	4	6	8	10	12	16	20	24	29	31	39	45	49	59	69	79		
8 000	4	6	8	10	13	17	21	25	31	34	42	48	52	63	73			
10 000	5	8	10	13	16	21	26	31	39	42	52	60	65	79				
12 000	6	9	13	16	19	25	31	38	47	50	63	72	79					
14 000	7	11	15	18	22	29	37	44	55	59	73							
16 000	8	13	17	21	25	34	42	50	63	67								
20 000	10	16	21	26	31	42	52	63	79									
22 000	12	17	23	29	35	46	58	69										
25 000	13	20	26	33	39	52	65	79										

$$\text{Vitesse de coupe (v)} = \frac{\varnothing (D) \times \pi \times \text{vit. de rot. (n)}}{1\,000 \times 60}$$

Emballage industriel

PFERD propose les brosses industrielles, de série, dans un emballage industriel (IP).

Avantages :

- Emballage résistant et assurant une protection contre les dommages.

Emballage POS

PFERD propose les brosses plates, boisseau, pinceau et coniques en emballage individuel. Les brosses sur tige emballées individuellement sont fournies dans un carton d'emballage. La mention « POS » figurant dans la désignation caractérise toutes les brosses en emballage POS.

Avantages :

- Euro-perforation pour une présentation optimale du produit sur votre mur d'exposition.
- Identification facile du produit grâce à la fenêtre pratiquée dans l'emballage.



IP



POS

Dimensions

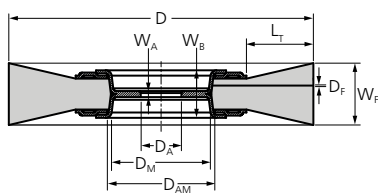

Brosses plates

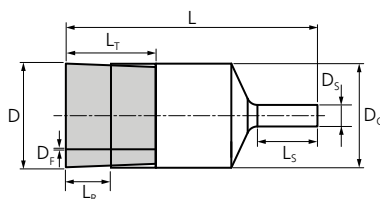

Brosses pinceau

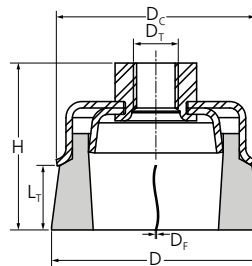

Brosses boisseau

Explication des données dimensionnelles

D	Diamètre extérieur nominal de la brosse ou de la surface de travail pour les brosses pinceau
D_A	Diamètre d'alésage
D_{AM}	Diamètre d'alésage max. dans corps de base
D_C	Diamètre max. du corps de base
D_F	Cote nominale de la garniture (épaisseur du fil)
D_M	Diamètre au niveau de l'alésage

D_S	Diamètre de la tige pour les brosses sur tige, diamètre de l'arbre pour les brosses rouleau, diamètre du manche pour les brosses cylindriques
D_T	Désignation du filetage nominal
H	Hauteur totale nominale (y compris composants pour alésage ou filetage ainsi que tige)
L	Longueur nominale totale des brosses pinceau (brosses d'extrémité) (sans pivot de guidage) et brosses cylindriques
L_R	Longueur totale du matériau de la garniture (longueur libre sans bague d'appui)

L_S	Longueur utile pour tige ou manche, longueur totale de l'arbre récepteur, longueur de filetage utile
L_T	Longueur nominale du matériau de la garniture (longueur libre du matériau de la garniture)
W_A	Largeur du corps de base au niveau de l'alésage / du filetage
W_B	Largeur de montage, largeur max. du corps de base
W_F	Cote nominale de la largeur de travail

Brosses boisseau à filetage

Dimensions



Fabrications spéciales

Si notre gamme complète de produits ne devait pas suffire pour répondre à vos besoins, nous fabriquons sur demande des brosses de qualité PFERD spécialement adaptées à votre application. D'autres épaisseurs et qualités de fils, alésages ou filetages, ainsi que des dimensions différentes sont par exemple possibles en fabrication spéciale.

non torsadée

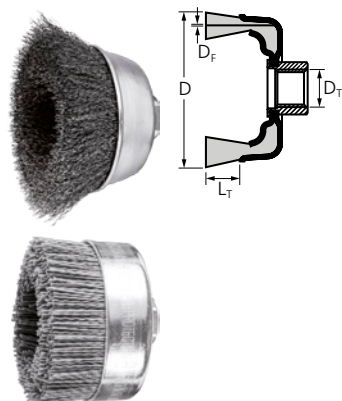

TBU

Convient parfaitement aux travaux de brossage de difficulté moyenne tels que l'ébavurage, le nettoyage et le dérouillage sur grandes surfaces.



Caractéristiques :

- Adaptation optimale au contour des pièces grâce à une flexibilité élevée.
- Produit des surfaces de finition.

D [mm]	L _T [mm]	D _T	D _F [mm]	tr/min opt.	tr/min max.		Réf. article	Désignation	Prix/pièce EUR
Fil d'acier (ST)									
60	20	M14x2	0,30	6 300 – 9 400	12 500	1	43468902	POS TBU 60/M14 ST 0,30	-
						5	43468880	TBU 60/M14 ST 0,30	-
75	25	X-LOCK	0,30	6 300 – 9 400	12 500	1	43468922	POS TBU 60/X-LOCK ST 0,30	-
		M14x2	0,30			1	43469001	POS TBU 75/M14 ST 0,30	-
						5	43469010	TBU 75/M14 ST 0,30	-
100	25	X-LOCK	0,30	6 300 – 9 400	12 500	1	43469006	POS TBU 75/X-LOCK ST 0,30	-
		M14x2	0,30			4 300 – 6 400	8 500	1	43469102
Fil en acier inoxydable – Toutes les brosses INOX sont exemptes de graisse.									
60	20	M14x2	0,30	5 000 – 8 100	12 500	1	43468905	POS TBU 60/M14 INOX 0,30	-
						5	43468882	TBU 60/M14 INOX 0,30	-
		X-LOCK	0,30			1	43468925	POS TBU 60/X-LOCK INOX 0,30	-
75	25	M14x2	0,30	5 000 – 8 100	12 500	1	43469003	POS TBU 75/M14 INOX 0,30	-
						5	43469012	TBU 75/M14 INOX 0,30	-
		X-LOCK	0,30			1	43469007	POS TBU 75/X-LOCK INOX 0,30	-
100	25	M14x2	0,30	3 400 – 5 500	8 500	1	43469103	POS TBU 100/M14 INOX 0,30	-
Garniture synthétique carbure de silicium (SiC)									
100	46	M14x2	1,00	2 400 – 3 900	6 000	1	43469104	POS TBU 100/M14 SiC 120 1,00	-



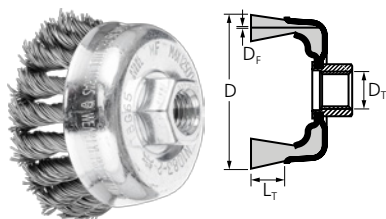

TBG

Brosse agressive. Convient parfaitement aux travaux de brosseage difficiles tels que l'ébavurage, le nettoyage, le dérouillage et le décalaminage ainsi qu'à l'élimination de projections de soudage.



Caractéristiques :

- Effet de brosseage agressif grâce à la rigidité élevée des fils torsadés.

D [mm]	L _T [mm]	D _T	D _F [mm]	Torsades	tr/min opt.	tr/min max.		Réf. article	Désignation	Prix/pièce EUR	
Fil d'acier (ST)											
65	22	M14x2	0,35	18	6 300 – 12 500	12 500	1	43305002	POS TBG 65/M14 ST 0,35	-	
							5	43305020	TBG 65/M14 ST 0,35	-	
		X-LOCK	0,35	18	6 300 – 12 500	12 500	1	43305025	POS TBG 65/X-LOCK ST 0,35	-	
		M14x2	0,50	18	6 300 – 12 500	12 500	1	43305001	POS TBG 65/M14 ST 0,50	-	
								5	43305021	TBG 65/M14 ST 0,50	-
		X-LOCK	0,50	18	6 300 – 12 500	12 500	1	43305026	POS TBG 65/X-LOCK ST 0,50	-	
80	20	M14x2	0,50	20	5 000 – 10 000	10 000	1	43306031	POS TBG 80/M14 ST 0,50	-	
							5	43306040	TBG 80/M14 ST 0,50	-	
		X-LOCK	0,50	20	5 000 – 10 000	11 500	1	43306036	POS TBG 80/X-LOCK ST 0,50	-	
100	25	M14x2	0,50	24	4 500 – 9 000	9 000	1	43308031	POS TBG 100/M14 ST 0,50	-	
							5	43308040	TBG 100/M14 ST 0,50	-	
Fil en acier inoxydable – Toutes les brosses INOX sont exemptes de graisse.											
65	22	M14x2	0,35	18	5 000 – 12 500	12 500	1	43305003	POS TBG 65/M14 INOX 0,35	-	
							5	43305023	TBG 65/M14 INOX 0,35	-	
		X-LOCK	0,35	18	5 000 – 12 500	12 500	1	43305027	POS TBG 65/X-LOCK INOX 0,35	-	
		M14x2	0,50	18	5 000 – 12 500	12 500	1	43305004	POS TBG 65/M14 INOX 0,50	-	
								5	43305024	TBG 65/M14 INOX 0,50	-
		X-LOCK	0,50	18	5 000 – 12 500	12 500	1	43305028	POS TBG 65/X-LOCK INOX 0,50	-	
80	20	M14x2	0,35	20	4 000 – 10 000	10 000	1	43306033	POS TBG 80/M14 INOX 0,35	-	
							5	43306042	TBG 80/M14 INOX 0,35	-	
			0,50	20	4 000 – 10 000	10 000	1	43306035	POS TBG 80/M14 INOX 0,50	-	
							5	43306044	TBG 80/M14 INOX 0,50	-	
		X-LOCK	0,50	20	4 000 – 10 000	11 500	1	43306037	POS TBG 80/X-LOCK INOX 0,50	-	
100	25	M14x2	0,35	24	3 600 – 9 000	9 000	1	43308033	POS TBG 100/M14 INOX 0,35	-	
							5	43308042	TBG 100/M14 INOX 0,35	-	
			0,50	24	3 600 – 9 000	9 000	1	43308035	POS TBG 100/M14 INOX 0,50	-	
							5	43308044	TBG 100/M14 INOX 0,50	-	



Brosses boisseau à filetage torsadé

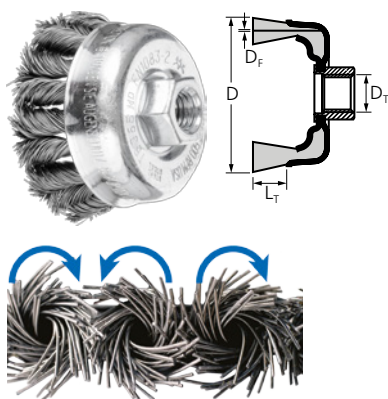

TBG CT, COMBITWIST

Brosse très agressive. Convient parfaitement aux travaux de brossage difficiles tels que l'ébavurage, le nettoyage, le dérouillage et le décalaminage ainsi qu'à l'élimination de projections de soudage. Convient à l'usinage des angles et des bords, étant donné que les torsades se desserrent peu.



Caractéristiques :

- Rentabilité maximale grâce à une durée de vie et un enlèvement de matière extrêmes.
- Grand confort de travail grâce à un fonctionnement régulier sans à-coups.
- Effet de brossage agressif grâce à la rigidité élevée des fils torsadés.

D [mm]	L _T [mm]	D _T	D _F [mm]	Torsades	tr/min opt.	tr/min max.		Réf. article	Désignation	Prix/pièce EUR
Fil d'acier (ST)										
65	22	M14x2	0,35	18	6 300 – 12 500	12 500	1	43305041	POS TBG 65/M14 CT ST 0,35	-
								43305030	TBG 65/M14 CT ST 0,35	-
		0,50	18	6 300 – 12 500	12 500	1	43305051	POS TBG 65/M14 CT ST 0,50	-	
							43305031	TBG 65/M14 CT ST 0,50	-	
80	20	M14x2	0,50	20	5 000 – 10 000	10 000	1	43306061	POS TBG 80/M14 CT ST 0,50	-
								43306070	TBG 80/M14 CT ST 0,50	-
100	25	M14x2	0,50	24	4 500 – 9 000	9 000	1	43308061	POS TBG 100/M14 CT ST 0,50	-
								43308070	TBG 100/M14 CT ST 0,50	-
Fil en acier inoxydable – Toutes les brosses INOX sont exemptes de graisse.										
65	22	M14x2	0,35	18	5 000 – 12 500	12 500	1	43305043	POS TBG 65/M14 CT INOX 0,35	-
			0,50	18	5 000 – 12 500	12 500	1	43305053	POS TBG 65/M14 CT INOX 0,50	-
80	20	M14x2	0,35	20	4 000 – 10 000	10 000	1	43306063	POS TBG 80/M14 CT INOX 0,35	-
			0,50	20	4 000 – 10 000	10 000	1	43306065	POS TBG 80/M14 CT INOX 0,50	-
100	25	M14x2	0,35	24	3 600 – 9 000	9 000	1	43308063	POS TBG 100/M14 CT INOX 0,35	-
			0,50	24	3 600 – 9 000	9 000	1	43308065	POS TBG 100/M14 CT INOX 0,50	-

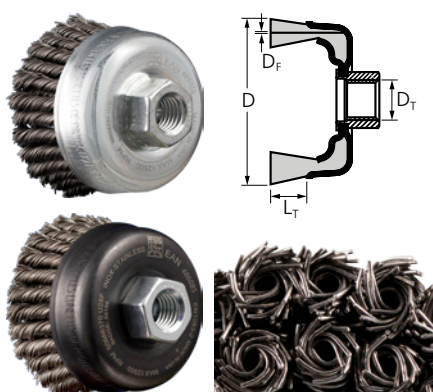

TBG HD, deux rangées

Brosse à deux rangées très agressive et robuste capable de résister à des contraintes mécaniques importantes. Convient parfaitement aux travaux de brossage difficiles tels que l'ébavurage, le nettoyage, le dérouillage et le décalaminage ainsi qu'à l'élimination de projections de soudage. Densité extrêmement élevée du garnissage pour une durée de vie optimale.

Caractéristiques :

- La construction à deux rangs permet d'obtenir des résultats de brossage rapides grâce à une plus grande largeur de garniture.
- Grand confort de travail grâce à un fonctionnement régulier dans les angles et sur les arêtes.
- Effet de brossage agressif grâce à la rigidité élevée des fils torsadés.

D [mm]	L _T [mm]	D _T	D _F [mm]	Torsades	tr/min opt.	tr/min max.		Réf. article	Désignation	Prix/pièce EUR
Fil d'acier (ST)										
65	22	M14x2	0,50	48	6 300 – 12 500	12 500	1	43305032	POS TBG 65/M14 ST 0,50 2RH HD	-
Fil en acier inoxydable – Toutes les brosses INOX sont exemptes de graisse.										
65	22	M14x2	0,50	48	5 000 – 12 500	12 500	1	43305033	POS TBG 65/M14 INOX 0,50 2RH HD	-

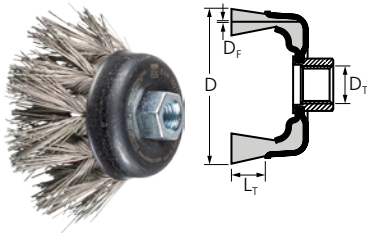

TBG, DIA

Les brosses avec garnissage en fil d'acier inoxydable (INOX) Diamant (DIA) sont appropriées pour les applications requérant une grande agressivité de la brosse. Elles s'utilisent essentiellement sur des matériaux à résistance élevée.

Caractéristiques :

- Les poils de la brosse sont torsadés sur 50 % de leur longueur, ce qui permet d'obtenir un rapport optimal entre agressivité et flexibilité.
- La brosse permet d'obtenir une meilleure qualité sur les surfaces irrégulières qu'avec des brosses torsadées conventionnelles.

D [mm]	L _T [mm]	D _T	D _F [mm]	Torsades	tr/min opt.	tr/min max.		Réf. article	Désignation	Prix/pièce EUR
Fil en acier inoxydable (INOX) Diamant (DIA)										
65	22	M14x2	0,50	18	1 500 – 3 700	12 500	1	43703023	TBG 65/M14 INOX 0,50 DIA 270	-
100	38	M14x2	0,50	24	1 000 – 2 400	9 000	1	43703022	TBG 100/M14 INOX 0,50 DIA 270	-
								43703021	TBG 100/M14 INOX 0,50 DIA 400	-

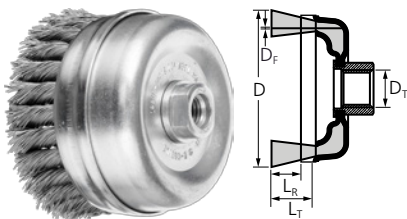

TBGR, avec bague d'appui

Brosse agressive avec bague d'appui. Convient parfaitement aux travaux de brossage difficiles tels que l'ébavurage, le nettoyage, le dérouillage et le décalaminage ainsi qu'à l'élimination de projections de soudage sur grandes surfaces. La brosse convainc par une durée de vie particulièrement élevée.



Caractéristiques :

- La bague d'appui permet d'éviter aux fils de trop s'écarter. Écartement et flexibilité de la garniture de brosse réglables au moyen de la bague d'appui.
- Si la garniture est usée jusqu'à la bague d'appui, elle peut être retirée pour la poursuite des opérations sans modification du comportement de la brosse.
- Effet de brossage agressif grâce à la rigidité élevée des fils torsadés.

D [mm]	L _R [mm]	L _T [mm]	D _T	D _F [mm]	Torsades	tr/min opt.	tr/min max.		Réf. article	Désignation	Prix/pièce EUR
Fil d'acier (ST)											
80	25	40	M14x2	0,50	22	4 300 – 8 500	8 500	1	43306001	TBGR 80/M14 ST 0,50	-
100	25	40	M14x2	0,50	26	4 300 – 8 500	8 500	1	43308001	TBGR 100/M14 ST 0,50	-



Brosses coniques à filetage

non torsadée

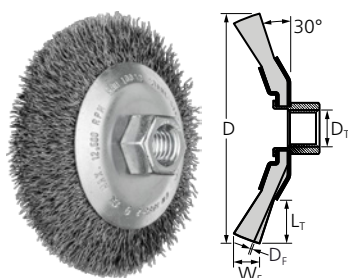

KBU

Convient parfaitement aux travaux de brossage de difficulté moyenne tels que l'ébavurage, le nettoyage et le dérouillage. Utilisable sur des meuleuses d'angle jusqu'à 80 m/s.



Caractéristiques :

- Optimal pour atteindre les zones difficiles d'accès, telles que les bords intérieurs, cannelures et rainures.
- Adaptation optimale au contour des pièces grâce à une flexibilité élevée.
- Produit des surfaces de finition.

D [mm]	W _F [mm]	L _T [mm]	D _T	D _F [mm]	tr/min opt.	tr/min max.		Réf. article	Désignation	Prix/pièce EUR
Fil d'acier (ST)										
100	10	22	M14x2	0,35	6 300 – 12 500	12 500	1	43316001	POS KBU 10010/M14 ST 0,35	-
							5	43316010	KBU 10010/M14 ST 0,35	-
115	10	30	M14x2	0,35	6 300 – 12 500	12 500	1	43316021	POS KBU 11510/M14 ST 0,35	-
125	10	22	M14x2	0,35	6 300 – 11 000	11 000	5	43220120	POS KBU 12510/M14 ST 0,35	-
Fil en acier inoxydable – Toutes les brosses INOX sont exemptes de graisse.										
100	10	22	M14x2	0,35	5 000 – 12 500	12 500	1	43316003	POS KBU 10010/M14 INOX 0,35	-
							5	43316012	KBU 10010/M14 INOX 0,35	-
115	10	30	M14x2	0,35	5 000 – 12 500	12 500	1	43316023	POS KBU 11510/M14 INOX 0,35	-
125	10	22	M14x2	0,35	5 000 – 11 000	11 000	5	43220121	POS KBU 12510/M14 INOX 0,35	-

torsadé

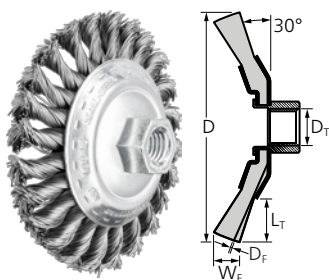

KBG

Brosse agressive. Convient parfaitement aux travaux de brossage difficiles tels que l'ébavurage, le nettoyage, le dérouillage et le décalaminage ainsi qu'à l'élimination de projections de soudage.



Caractéristiques :

- Optimal pour atteindre les zones difficiles d'accès, telles que les bords intérieurs, cannelures et rainures.
- Effet de brossage agressif grâce à la rigidité élevée des fils torsadés.

D [mm]	W _F [mm]	L _T [mm]	D _T	D _F [mm]	Torsades	tr/min opt.	tr/min max.		Réf. article	Désignation	Prix/pièce EUR
Fil d'acier (ST)											
100	13	22	M14x2	0,50	24	10 000 – 15 000	20 000	1	43313001	POS KBG 10013/M14 ST 0,50	-
								5	43312910	KBG 10013/M14 ST 0,50	-
115	15	26	M14x2	0,50	24	7 500 – 12 500	15 000	1	43315001	POS KBG 11515/M14 ST 0,50	-
								5	43314010	KBG 11515/M14 ST 0,50	-
125	15	19	M14x2	0,50	28	7 500 – 12 000	15 000	1	43317001	POS KBG 12515/M14 ST 0,50	-

Suite voir page suivante



D [mm]	W _F [mm]	L _T [mm]	D _T	D _F [mm]	Torsades	tr/min opt.	tr/min max.		Réf. article	Désignation	Prix/pièce EUR
Fil en acier inoxydable – Toutes les brosses INOX sont exemptes de graisse.											
100	13	22	M14x2	0,35	24	8 600 – 15 000	20 000	1	43313003	POS KBG 10013/M14 INOX 0,35	-
				0,50	24	8 600 – 15 000	20 000	1	43313006	POS KBG 10013/M14 INOX 0,50	-
								5	43312914	KBG 10013/M14 INOX 0,50	-
115	15	26	M14x2	0,35	24	6 000 – 12 500	15 000	1	43315003	POS KBG 11515/M14 INOX 0,35	-
				0,50	24	6 000 – 12 500	15 000	1	43315007	POS KBG 11515/M14 INOX 0,50	-
125	15	19	M14x2	0,35	28	6 000 – 12 500	15 000	1	43317003	POS KBG 12515/M14 INOX 0,35	-
				0,50	28	6 000 – 12 500	15 000	1	43317007	POS KBG 12515/M14 INOX 0,50	-

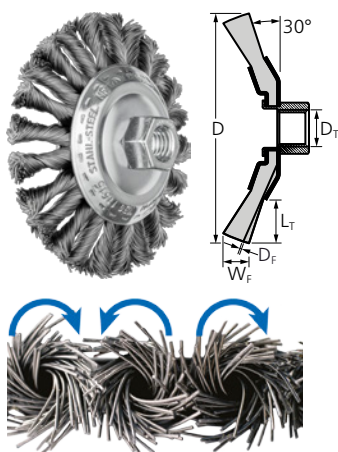

KBG CT, COMBITWIST

Brosse très agressive. Convient parfaitement aux travaux de brossage difficiles tels que l'ébavurage, le nettoyage, le dérouillage et le décalaminage ainsi qu'à l'élimination de projections de soudage. Convient à l'usinage des angles et des bords, étant donné que les torsades se desserrent peu.



Caractéristiques :

- Optimal pour atteindre les zones difficiles d'accès, telles que les bords intérieurs, cannelures et rainures.
- Rentabilité maximale grâce à une durée de vie et un enlèvement de matière extrêmes, grand confort de travail grâce à un fonctionnement régulier sans à-coups de la brosse.
- Effet de brossage agressif grâce à la rigidité élevée des fils torsadés.

D [mm]	W _F [mm]	L _T [mm]	D _T	D _F [mm]	Torsades	tr/min opt.	tr/min max.		Réf. article	Désignation	Prix/pièce EUR
Fil d'acier (ST)											
100	13	22	M14x2	0,50	24	10 000 – 15 000	20 000	1	43313011	POS KBG 10013/M14 CT ST 0,50	-
								5	43312920	KBG 10013/M14 CT ST 0,50	-
115	15	26	M14x2	0,50	24	7 500 – 12 500	15 000	1	43315011	POS KBG 11515/M14 CT ST 0,50	-
								5	43314020	KBG 11515/M14 CT ST 0,50	-
125	15	19	M14x2	0,50	28	7 500 – 12 500	15 000	1	43317011	POS KBG 12515/M14 CT ST 0,50	-
Fil en acier inoxydable – Toutes les brosses INOX sont exemptes de graisse.											
100	13	22	M14x2	0,35	24	8 000 – 15 000	20 000	1	43313013	POS KBG 10013/M14 CT INOX 0,35	-
				0,50	24	8 000 – 15 000	20 000	1	43313016	POS KBG 10013/M14 CT INOX 0,50	-
115	15	26	M14x2	0,35	24	6 000 – 12 500	15 000	1	43315013	POS KBG 11515/M14 CT INOX 0,35	-
				0,50	24	6 000 – 12 500	15 000	1	43315015	POS KBG 11515/M14 CT INOX 0,50	-
125	15	19	M14x2	0,35	28	6 000 – 12 500	15 000	1	43317013	POS KBG 12515/M14 CT INOX 0,35	-
				0,50	28	6 000 – 12 500	15 000	1	43317016	POS KBG 12515/M14 CT INOX 0,50	-



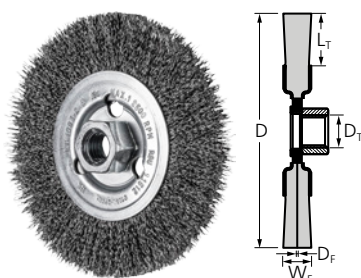

RBU, pour meuleuse d'angle

Convient aux travaux de brossage de difficulté moyenne tels que le dérouillage et le nettoyage des cordons de soudure ainsi que les travaux d'ébavurage faciles. Utilisable sur des meuleuses d'angle jusqu'à 80 m/s.



Caractéristiques :

- Adaptation optimale au contour des pièces grâce à une flexibilité élevée.
- Produit des surfaces de finition.

D [mm]	W _F [mm]	L _T [mm]	D _T	D _F [mm]	tr/min opt.	tr/min max.		Réf. article	Désignation	Prix/pièce EUR
Fil d'acier (ST)										
115	12	25	M14x2	0,30	6 300 – 12 500	12 500	1	43502201	POS RBU 11512/M14 ST 0,30	-
125	12	15	M14x2	0,30	5 500 – 11 000	11 000	1	43502301	POS RBU 12512/M14 ST 0,30	-
Fil en acier inoxydable – Toutes les brosses INOX sont exemptes de graisse.										
115	12	25	M14x2	0,30	5 000 – 12 500	12 500	1	43502202	POS RBU 11512/M14 INOX 0,30	-
125	12	15	M14x2	0,30	4 400 – 11 000	11 000	1	43502302	POS RBU 12512/M14 INOX 0,30	-

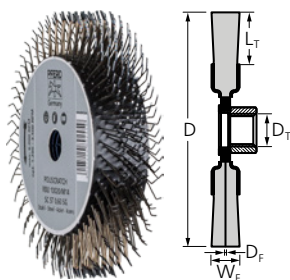

RBU, POLISCRATCH

Convient parfaitement à l'usinage et à l'enlèvement de matériaux tendres tels que la protection de bas de caisse et la masse insonorisante. En raison de la géométrie particulière du matériau de la garniture, convient parfaitement pour obtenir une surface rugueuse ou sablée.



Caractéristiques :

- Effet de refroidissement élevé et pas d'encrassement ni de colmatage sur la brosse grâce à sa garniture de conception ouverte.
- Durée de vie accrue dans la mesure où la brosse peut être rectifiée à l'aide d'une barre à affûter.
- Utiliser uniquement sur des meuleuses d'angle ou droites à variateur de vitesse.

D [mm]	W _F [mm]	L _T [mm]	D _T	D _F [mm]	tr/min opt.	tr/min max.		Réf. article	Désignation	Prix/pièce EUR
Fil d'acier (ST)										
100	20	18	M14x2	0,60	1 200 – 3 500	6 000	5	43502102	POS RBU 10020/M14 SC ST 0,60	-

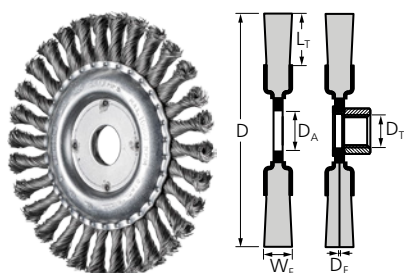

RBG

Brosse agressive. Convient aux travaux de brosseage difficiles en menuiserie métallique tels que le décalaminage, le dérouillage, l'ébavurage, le nettoyage des cordons de soudure et l'élimination des résidus de colle et des projections de soudage.



Caractéristiques :

- Effet de brosseage agressif grâce à la rigidité élevée des fils torsadés.

D [mm]	W _F [mm]	L _T [mm]	D _A / D _T	D _F [mm]	Tor-sades	tr/min opt.	tr/min max.		Réf. article	Désignation	Prix/pièce EUR	
Fil d'acier (ST)												
100	12	28	M14x2	0,50	22	10 000 – 15 000	20 000	1	43302000	POS RBG 10012/M14 ST 0,50	-	
115	12	22	22,2	0,50	24	6 300 – 12 500	12 500	1	43312001	POS RBG 11512/22,2 ST 0,50	-	
								10	43302120	RBG 11512/22,2 ST 0,50	-	
			M14x2	0,50	24	6 300 – 12 500	12 500	1	43312002	POS RBG 11512/M14 ST 0,50	-	
								1	43312031	POS RBG 11512/X-LOCK ST 0,50	-	
125	12	28	22,2	0,50	24	5 500 – 12 500	12 500	1	43303005	POS RBG 12512/22,2 ST 0,50	-	
								10	43303020	RBG 12512/22,2 ST 0,50	-	
			M14x2	0,50	24	5 500 – 12 500	12 500	1	43303013	POS RBG 12512/M14 ST 0,50	-	
								1	43303035	POS RBG 12512/X-LOCK ST 0,50	-	
150	13	26	22,2	0,60	30	5 000 – 10 000	10 000	1	43309015	POS RBG 15013/22,2 ST 0,60	-	
178	13	38	22,2	0,50	30	4 500 – 8 500	9 000	1	43304001	POS RBG 17813/22,2 ST 0,50	-	
								10	43304020	RBG 17813/22,2 ST 0,50	-	
			M14x2	0,50	30	4 500 – 8 500	9 000	1	43304007	POS RBG 17813/22,2 ST 0,80	-	
								1	43304009	POS RBG 17813/M14 ST 0,50	-	
Fil en acier inoxydable – Toutes les brosses INOX sont exemptes de graisse.												
115	12	22	22,2	0,35	24	5 000 – 12 500	12 500	1	43312003	POS RBG 11512/22,2 INOX 0,35	-	
								10	43302122	RBG 11512/22,2 INOX 0,35	-	
				0,50	24	5 000 – 12 500	12 500	1	43312006	POS RBG 11512/22,2 INOX 0,50	-	
								10	43302124	RBG 11512/22,2 INOX 0,50	-	
			M14x2	0,35	24	5 000 – 12 500	12 500	1	43312004	POS RBG 11512/M14 INOX 0,35	-	
								1	43312008	POS RBG 11512/M14 INOX 0,50	-	
				X-LOCK	0,50	24	5 000 – 12 500	12 500	1	43312036	POS RBG 11512/X-LOCK INOX 0,50	-
									1	43303006	POS RBG 12512/22,2 INOX 0,35	-
125	12	28	22,2	0,35	24	4 400 – 12 500	12 500	1	43303006	POS RBG 12512/22,2 INOX 0,35	-	
								10	43303022	RBG 12512/22,2 INOX 0,35	-	
				0,50	24	4 400 – 12 500	12 500	1	43303008	POS RBG 12512/22,2 INOX 0,50	-	
								10	43303024	RBG 12512/22,2 INOX 0,50	-	
			M14x2	0,35	24	4 400 – 12 500	12 500	1	43303007	POS RBG 12512/M14 INOX 0,35	-	
								1	43303009	POS RBG 12512/M14 INOX 0,50	-	
				X-LOCK	0,50	24	5 000 – 12 500	12 500	1	43303038	POS RBG 12512/X-LOCK INOX 0,50	-
									1	43304003	POS RBG 17813/22,2 INOX 0,35	-
178	13	38	22,2	0,35	30	3 600 – 8 500	9 000	1	43304003	POS RBG 17813/22,2 INOX 0,35	-	
								10	43304022	RBG 17813/22,2 INOX 0,35	-	
				M14x2	0,50	30	3 600 – 8 500	9 000	1	43304002	POS RBG 17813/22,2 INOX 0,50	-
			10						43304024	RBG 17813/22,2 INOX 0,50	-	
			0,50		30	3 600 – 8 500	9 000	1	43304010	POS RBG 17813/M14 INOX 0,35	-	
				1				43304012	POS RBG 17813/M14 INOX 0,50	-		



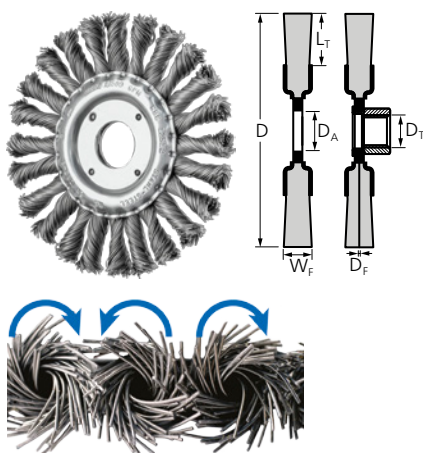

RBG CT, COMBITWIST

Brosse très agressive. Convient aux travaux de brossage difficiles en menuiserie métallique tels que le décalaminage, le dérouillage, l'ébavurage, le nettoyage des cordons de soudure et l'élimination des résidus de colle et des projections de soudage. Convient à l'usinage des angles et des bords, étant donné que les torsades se desserrent peu.



Caractéristiques :

- Rentabilité maximale grâce à une durée de vie et un enlèvement de matière extrêmes.
- Grand confort de travail grâce à un fonctionnement régulier sans à-coups.
- Effet de brossage agressif grâce à la rigidité élevée des fils torsadés.

D [mm]	W _F [mm]	L _T [mm]	D _A / D _T	D _F [mm]	Torsades	tr/min opt.	tr/min max.		Réf. article	Désignation	Prix/pièce EUR
Fil d'acier (ST)											
115	12	22	22,2	0,50	24	6 300 – 12 500	12 500	1	43312011	POS RBG 11512/22,2 CT ST 0,50	-
								10	43302140	RBG 11512/22,2 CT ST 0,50	-
			M14x2	0,50	24	6 300 – 12 500	12 500	1	43302131	POS RBG 11512/M14 CT ST 0,50	-
125	12	28	22,2	0,50	24	5 500 – 12 500	12 500	1	43303010	POS RBG 12512/22,2 CT ST 0,50	-
								10	43303070	RBG 12512/22,2 CT ST 0,50	-
			M14x2	0,50	24	5 500 – 12 500	12 500	1	43303051	POS RBG 12512/M14 CT ST 0,50	-
178	13	38	22,2	0,50	30	4 500 – 8 500	9 000	1	43304011	POS RBG 17813/22,2 CT ST 0,50	-
								10	43304040	RBG 17813/22,2 CT ST 0,50	-
				0,80	30	4 500 – 8 500	9 000	1	43304017	POS RBG 17813/22,2 CT ST 0,80	-
Fil en acier inoxydable – Toutes les brosses INOX sont exemptes de graisse.											
115	12	22	22,2	0,35	24	5 000 – 12 500	12 500	1	43312013	POS RBG 11512/22,2 CT INOX 0,35	-
								10	43302142	RBG 11512/22,2 CT INOX 0,35	-
			M14x2	0,50	24	5 000 – 12 500	12 500	1	43312015	POS RBG 11512/22,2 CT INOX 0,50	-
								1	43302133	POS RBG 11512/M14 CT INOX 0,35	-
								1	43302135	POS RBG 11512/M14 CT INOX 0,50	-
125	12	28	22,2	0,35	24	4 400 – 12 500	12 500	1	43303011	POS RBG 12512/22,2 CT INOX 0,35	-
								10	43303072	RBG 12512/22,2 CT INOX 0,35	-
			M14x2	0,50	24	4 400 – 12 500	12 500	1	43303012	POS RBG 12512/22,2 CT INOX 0,50	-
								10	43303074	RBG 12512/22,2 CT INOX 0,50	-
								1	43303053	POS RBG 12512/M14 CT INOX 0,35	-
178	13	38	22,2	0,35	30	3 600 – 8 500	9 000	1	43304013	POS RBG 17813/22,2 CT INOX 0,35	-
								1	43304018	POS RBG 17813/22,2 CT INOX 0,50	-
			10	43304046	RBG 17813/22,2 CT INOX 0,50	-					

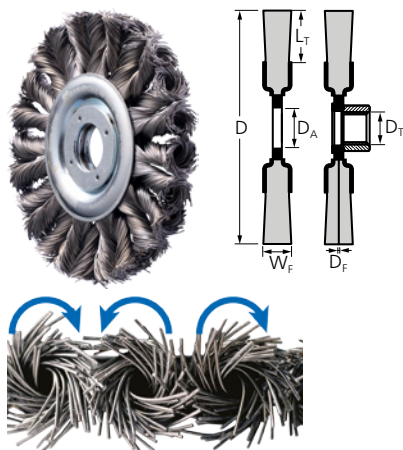

RBG CT HD, COMBITWIST

Une densité de garniture plus élevée et une garniture de fil plus fournie permettent de tripler au minimum la durabilité et d'accroître l'enlèvement de matière. Convient aux travaux de brossage difficiles en menuiserie métallique tels que le décalaminage, le dérouillage, l'ébavurage, le nettoyage des cordons de soudure et l'élimination des résidus de colle et des projections de soudage.

Caractéristiques :

- Densité extrêmement élevée du garnissage pour une durée de vie optimale.
- Grand confort de travail grâce à un fonctionnement régulier sans à-coup de la brosse dans les angles et sur les arêtes.
- Effet de brossage agressif grâce à la rigidité élevée des fils torsadés.

D [mm]	W _F [mm]	L _T [mm]	D _A / D _T	D _F [mm]	Tor-sades	tr/min opt.	tr/min max.		Réf. article	Désignation	Prix/pièce EUR
Fil d'acier (ST)											
115	12	22	22,2	0,50	24	6 300 – 12 500	12 500	1	43312009	POS RBG 11512/22,2 CT ST 0,50 HD	-
			M14x2	0,50	24	6 300 – 12 500	12 500	1	43312007	POS RBG 11512/M14 CT ST 0,50 HD	-
125	12	28	22,2	0,50	24	5 500 – 12 500	12 500	1	43303016	POS RBG 12512/22,2 CT ST 0,50 HD	-
			M14x2	0,50	24	5 500 – 12 500	12 500	1	43303015	POS RBG 12512/M14 CT ST 0,50 HD	-
150	13	28	22,2	0,50	30	5 000 – 10 000	10 000	1	43317031	POS RBG 15013/22,2 CT ST 0,50 HD	-
			M14x2	0,50	30	5 000 – 10 000	10 000	1	43317030	POS RBG 15013/M14 CT ST 0,50 HD	-
178	13	41	22,2	0,50	30	4 500 – 8 500	9 000	1	43317037	POS RBG 17813/22,2 CT ST 0,50 HD	-
			M14x2	0,50	30	4 500 – 8 500	9 000	1	43317036	POS RBG 17813/M14 CT ST 0,50 HD	-
Fil en acier inoxydable – Toutes les brosses INOX sont exemptes de graisse.											
115	12	22	22,2	0,35	24	5 000 – 12 500	12 500	1	43312012	POS RBG 11512/22,2 CT INOX 0,35 HD	-
			M14x2	0,35	24	5 000 – 12 500	12 500	1	43312010	POS RBG 11512/M14 CT INOX 0,35 HD	-
125	12	28	22,2	0,35	24	4 400 – 12 500	12 500	1	43303018	POS RBG 12512/22,2 CT INOX 0,35 HD	-
			M14x2	0,35	24	4 400 – 12 500	12 500	1	43303017	POS RBG 12512/M14 CT INOX 0,35 HD	-
150	13	28	22,2	0,35	30	4 000 – 10 000	10 000	1	43317034	POS RBG 15013/22,2 CT INOX 0,35 HD	-
			M14x2	0,35	30	4 000 – 10 000	10 000	1	43317033	POS RBG 15013/M14 CT INOX 0,35 HD	-
178	13	41	22,2	0,35	30	3 600 – 8 500	9 000	1	43317040	POS RBG 17813/22,2 CT INOX 0,35 HD	-
			M14x2	0,35	30	3 600 – 8 500	9 000	1	43317039	POS RBG 17813/M14 CT INOX 0,35 HD	-



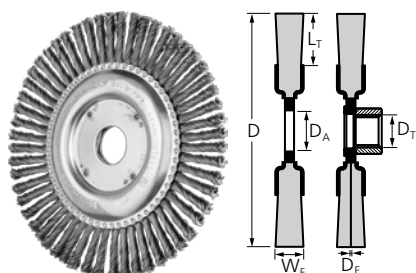

RBG PIPE, pipeline

Brosse agressive et robuste, capable de résister à des contraintes mécaniques importantes. Convient parfaitement aux travaux de brossage difficiles dans le domaine de la construction de conduites, pipelines et réservoirs.



Caractéristiques :

- Optimal pour atteindre les zones difficiles d'accès, telles que les racines des soudures, grâce à une forme très effilée.
- Effet de brossage agressif grâce à la rigidité élevée des fils torsadés.

D [mm]	W _F [mm]	L _T [mm]	D _A / D _T	D _F [mm]	Tor-sades	tr/min opt.	tr/min max.		Réf. article	Désignation	Prix/pièce EUR
Fil d'acier (ST)											
100	6	19	16	0,50	32	10 000 – 15 000	20 000	10	43301001	RBG 10006/16,0 PIPE ST 0,50	-
115	6	21	22,2	0,50	36	6 300 – 12 500	12 500	10	43302101	RBG 11506/22,2 PIPE ST 0,50	-
			M14x2	0,50	36	6 300 – 12 500	12 500	10	43302102	RBG 11506/M14 PIPE ST 0,50	-
125	6	18	X-LOCK	0,50	32	6 300 – 12 500	12 500	1	43302111	POS RBG 11506/X-LOCK PIPE ST 0,50	-
			22,2	0,50	48	6 300 – 12 500	12 500	10	43302501	RBG 12506/22,2 PIPE ST 0,50	-
			M14x2	0,50	48	6 300 – 12 500	12 500	10	43302502	RBG 12506/M14 PIPE ST 0,50	-
150	6	27	X-LOCK	0,50	38	6 300 – 12 500	12 500	1	43302521	POS RBG 12506/X-LOCK PIPE ST 0,50	-
			22,2	0,50	56	5 000 – 10 000	10 000	10	43303501	RBG 15006/22,2 PIPE ST 0,50	-
178	6	28	M14x2	0,50	56	5 000 – 10 000	10 000	10	43303502	RBG 15006/M14 PIPE ST 0,50	-
			22,2	0,50	56	4 500 – 8 500	9 000	10	43303801	RBG 17806/22,2 PIPE ST 0,50 56Z	-
178	6	28	M14x2	0,50	76	4 500 – 8 500	9 000	10	43303804	RBG 17806/22,2 PIPE ST 0,50 76Z	-
					56	4 500 – 8 500	9 000	10	43303802	RBG 17806/M14 PIPE ST 0,50 56Z	-
					76	4 500 – 8 500	9 000	10	43303805	RBG 17806/M14 PIPE ST 0,50 76Z	-
Fil en acier inoxydable – Toutes les brosses INOX sont exemptes de graisse.											
100	6	19	16	0,50	32	8 000 – 15 000	20 000	10	43301006	RBG 10006/16,0 PIPE INOX 0,50	-
115	6	21	22,2	0,50	36	5 000 – 12 500	12 500	10	43302106	RBG 11506/22,2 PIPE INOX 0,50	-
			M14x2	0,50	36	5 000 – 12 500	12 500	10	43302107	RBG 11506/M14 PIPE INOX 0,50	-
125	6	18	22,2	0,50	48	5 000 – 12 500	12 500	10	43302506	RBG 12506/22,2 PIPE INOX 0,50	-
			M14x2	0,50	48	5 000 – 12 500	12 500	10	43302507	RBG 12506/M14 PIPE INOX 0,50	-
150	6	27	22,2	0,50	56	4 000 – 10 000	10 000	10	43303506	RBG 15006/22,2 PIPE INOX 0,50	-
			M14x2	0,50	56	4 000 – 10 000	10 000	10	43303507	RBG 15006/M14 PIPE INOX 0,50	-
178	6	28	22,2	0,50	76	3 600 – 8 500	9 000	10	43303816	RBG 17806/22,2 PIPE INOX 0,50 76Z	-
			M14x2	0,50	76	3 600 – 8 500	9 000	10	43303817	RBG 17806/M14 PIPE INOX 0,50 76Z	-

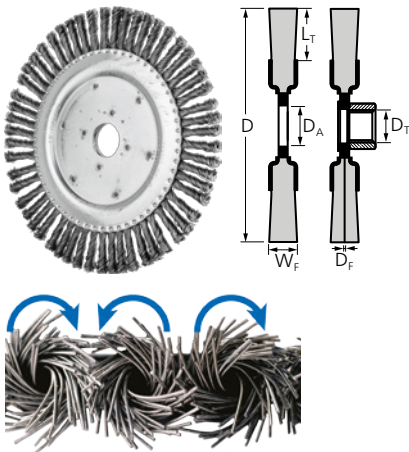

RBG PIPE CT, pipeline COMBITWIST

Brosse très agressive et stable, capable de résister à des contraintes mécaniques importantes. Convient parfaitement aux travaux de brossage difficiles dans le domaine de la construction de conduites, pipelines et réservoirs. Convient à l'usinage des angles et des bords, étant donné que les torsades se desserrent peu.

Caractéristiques :

- Optimal pour atteindre les zones difficiles d'accès, telles que les racines des soudures, grâce à une forme très effilée.
- Rentabilité maximale grâce à une durée de vie et un enlèvement de matière extrêmes. Grand confort de travail grâce à un fonctionnement régulier sans à-coups de la brosse.
- Effet de brossage agressif grâce à la rigidité élevée des fils torsadés.

D [mm]	W _F [mm]	L _T [mm]	D _A / D _T	D _F [mm]	Tor-sades	tr/min opt.	tr/min max.		Réf. article	Désignation	Prix/pièce EUR
Fil d'acier (ST)											
125	6	18	22,2	0,50	48	6 300 – 12 500	12 500	10	43302504	RBG 12506/22,2 PIPE CT ST 0,50	-
			M14x2	0,50	48	6 300 – 12 500	12 500	10	43302505	RBG 12506/M14 PIPE CT ST 0,50	-
178	6	28	22,2	0,50	72	4 500 – 8 500	9 000	10	43303810	RBG 17806/22,2 PIPE CT ST 0,50 72Z	-
			M14x2	0,50	72	4 500 – 8 500	9 000	10	43303811	RBG 17806/M14 PIPE CT ST 0,50 72Z	-

modèle torsadé, stationnaire

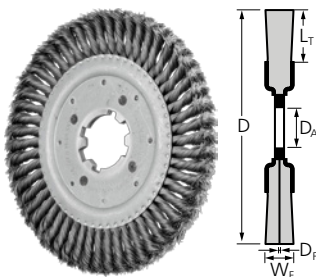

RBG, stationnaires

Brosse agressive et robuste, capable de résister à des contraintes mécaniques importantes. Pour tous les travaux de brossage difficiles en utilisation stationnaire et automatisée tels que l'ébavurage.



Caractéristiques :

- Effet de brossage agressif grâce à la rigidité élevée des fils torsadés.
- Utilisation sur toutes les machines motrices et tourets à meuler stationnaires courants grâce au diamètre d'alésage variable.

D [mm]	W _F [mm]	L _T [mm]	D _A [mm]	D _F [mm]	Tor-sades	tr/min opt.	tr/min max.		Réf. article	Désignation	Prix/pièce EUR
Fil d'acier (ST)											
200	16	44	50,8	0,35	34	4 000 – 6 500	8 500	1	43310010	RBG 20016/50,8 ST 0,35	-
				0,50	34	4 000 – 6 500	8 500	1	43310015	RBG 20016/50,8 ST 0,50	-
250	16	41	50,8	0,35	54	2 000 – 3 400	4 500	1	43310510	RBG 25016/50,8 ST 0,35	-
				0,50	54	2 000 – 3 400	4 500	1	43310515	RBG 25016/50,8 ST 0,50	-

Brosses plates

modèle torsadé, stationnaire

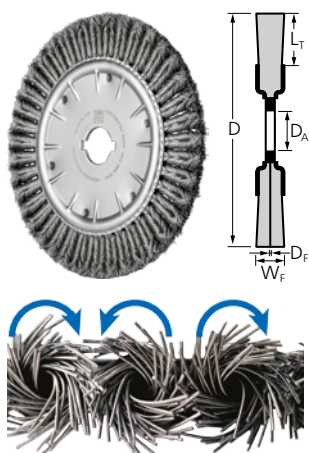

RBG, CT, COMBITWIST stationnaire

Brosse agressive et robuste, capable de résister à des contraintes mécaniques importantes. Pour tous les travaux de brossage difficiles en utilisation stationnaire et automatisée tels que l'ébavurage. Convient à l'usinage des angles et des bords, étant donné que les torsades se desserrent peu.

Caractéristiques :

- Rentabilité maximale grâce à une durée de vie et un enlèvement de matière extrêmes. Grand confort de travail grâce à un fonctionnement régulier sans à-coups de la brosse.
- Effet de brossage agressif grâce à la rigidité élevée des fils torsadés.
- Utilisation sur toutes les machines motrices et tourets à meuler stationnaires courants grâce au diamètre d'alésage variable.

D [mm]	W _F [mm]	L _T [mm]	D _A [mm]	D _F [mm]	Tor-sades	tr/min opt.	tr/min max.		Réf. article	Désignation	Prix/pièce EUR
Fil d'acier (ST)											
350	20	56	50,8	0,50	80	700 – 3 000	3 600	1	79182019	RBG 35020/50,8 CT ST 0,50	-
380	20	67	50,8	0,50	80	700 – 3 000	3 600	1	79182020	RBG 38020/50,8 CT ST 0,50	-

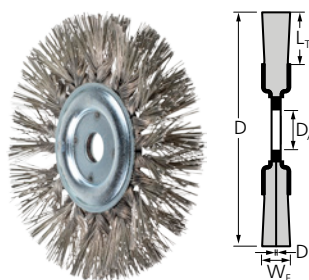

RBG, stationnaires DIA

Les brosses avec garnissage en fil d'acier inoxydable (INOX) Diamant (DIA) sont appropriées pour les applications requérant une grande agressivité de la brosse. Elles s'utilisent essentiellement sur des matériaux à résistance élevée.

Caractéristiques :

- Les poils de la brosse sont torsadés sur 50 % de leur longueur, ce qui permet d'obtenir un rapport optimal entre agressivité et flexibilité.
- La brosse permet d'obtenir une meilleure qualité sur les surfaces irrégulières qu'avec des brosses torsadées conventionnelles.

D [mm]	W _F [mm]	L _T [mm]	D _A [mm]	D _F [mm]	Tor-sades	tr/min opt.	tr/min max.		Réf. article	Désignation	Prix/pièce EUR
Fil en acier inoxydable (INOX) Diamant (DIA)											
190	30	50	22,2	0,50	24	1 000 – 2 000	8 000	1	43702031	POS RBG 19030/22,2 INOX 0,50 DIA 270	-
									43702032	POS RBG 19030/22,2 INOX 0,50 DIA 400	-



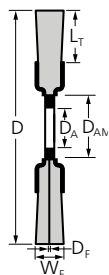
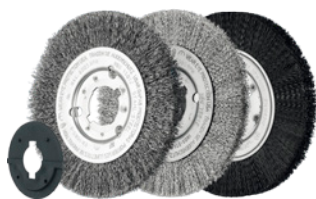

RBU, minces

Convient parfaitement aux travaux de brosse de difficulté moyenne sur pièces de grande surface. Utilisation manuelle et mécanique.

Caractéristiques :

- Utilisation sur toutes les machines motrices et tourets à meuler stationnaires courants grâce au diamètre d'alésage variable.
- Possibilité de regroupement sans jeu en rouleaux de grande largeur grâce à une conception particulière. Cela permet une finition de surface homogène.
- Adaptation optimale au contour des pièces grâce à une flexibilité élevée.

D [mm]	W _F [mm]	L _T [mm]	D _A	D _{AM} [mm]	D _F [mm]	tr/min opt.	tr/min max.		Réf. article	Désignation	Prix/pièce EUR
Fil d'acier (ST)											
100	12	24	14	-	0,15	4 000 – 6 000	8 000	2	43502005	RBU 10012/14,0 ST 0,15	-
					0,30	4 000 – 6 000	8 000	2	43502009	RBU 10012/14,0 ST 0,30	-
125	12	32	14	-	0,30	4 000 – 6 000	8 000	2	43503001	RBU 12512/14,0 ST 0,30	-
150	12	28	22,2	31,8	0,25	3 000 – 4 500	6 000	2	43505005	RBU 15012/22,2 ST 0,25	-
180	12	43	22,2	31,8	0,30	3 000 – 4 500	6 000	2	43505201	RBU 18012/22,2 ST 0,30	-
200	16	44	22,2	31,8	0,25	3 000 – 4 500	6 000	2	43506005	RBU 20016/22,2 ST 0,25	-
250	20	70	22,2	31,8	0,25	1 800 – 2 700	3 600	2	43506505	RBU 25020/22,2 ST 0,25	-
Fil en acier inoxydable – Toutes les brosses INOX sont exemptes de graisse.											
125	12	32	14	-	0,30	3 200 – 5 200	8 000	2	43503003	RBU 12512/14,0 INOX 0,30	-
150	12	28	22,2	31,8	0,30	2 400 – 3 900	6 000	2	43505006	RBU 15012/22,2 INOX 0,30	-
180	12	43	22,2	31,8	0,30	2 400 – 3 900	6 000	2	43505202	RBU 18012/22,2 INOX 0,30	-
200	16	44	22,2	31,8	0,30	2 400 – 3 900	6 000	2	43506010	RBU 20016/22,2 INOX 0,30	-
250	20	70	22,2	31,8	0,30	1 400 – 2 300	3 600	2	43506506	RBU 25020/22,2 INOX 0,30	-
Garniture synthétique carbure de silicium (SiC)											
100	12	22	12	-	1,10	3 200 – 5 200	8 000	2	43502012	RBU 10012/12,0 SiC 80 1,00	-
					0,90	3 200 – 5 200	8 000	2	43502004	RBU 10012/12,0 SiC 180 0,90	-
150	16	32	12	31,8	1,10	2 400 – 3 900	8 000	2	43505008	RBU 15016/12,0 SiC 80 1,00	-
					0,90	2 400 – 3 900	8 000	2	43505004	RBU 15016/12,0 SiC 180 0,90	-
200	16	32	22,2	31,8	1,10	1 800 – 2 900	4 500	2	43506007	RBU 20016/22,2 SiC 80 1,00	-
					0,90	1 800 – 2 900	4 500	2	43506004	RBU 20016/22,2 SiC 180 0,90	-
250	16	38	22,2	31,8	1,10	1 400 – 2 300	3 600	2	43506508	RBU 25016/22,2 SiC 80 1,00	-
					0,90	1 400 – 2 300	3 600	2	43506504	RBU 25016/22,2 SiC 180 0,90	-
Garniture synthétique grain céramique (CO)											
150	16	28	12	31,8	1,10	2 400 – 3 900	6 000	2	43505009	RBU 15016/12,0 CO 120 1,10	-
200	16	38	22,2	31,8	1,10	1 800 – 2 900	4 500	2	43506011	RBU 20016/22,2 CO 120 1,10	-
Garniture synthétique nylon											
100	12	22	12	-	0,40	3 200 – 5 200	8 000	2	43502027	RBU 10012/12,0 Nylon 0,40	-
200	16	32	22,2	31,8	0,40	2 400 – 3 900	6 000	2	43506027	RBU 20016/22,2 Nylon 0,40	-



Brosses plates

non torsadée, avec alésage

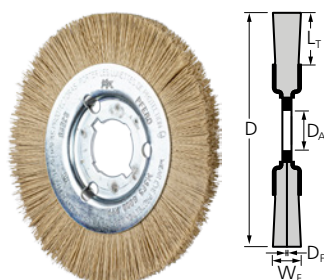

RBU, minces DIA

Les brosses avec garniture diamant (DIA) sont appropriées pour les applications requérant une grande agressivité de la brosse. Conviennent parfaitement aux travaux de brossage sur des pièces de grande surface. Utilisation manuelle et mécanique.

Caractéristiques :

- Utilisation sur toutes les machines motrices et tourets à meuler stationnaires courants grâce au diamètre d'alésage variable.
- Possibilité de regroupement sans jeu en rouleaux de grande largeur grâce à une conception particulière. Cela permet une finition de surface homogène.
- Adaptation optimale au contour des pièces grâce à une flexibilité élevée.

D [mm]	W _F [mm]	L _T [mm]	D _A	D _F [mm]	tr/min opt.	tr/min max.		Réf. article	Désignation	Prix/pièce EUR
Garniture synthétique diamant (DIA)										
100	12	19	16	0,35	2 000 – 5 000	12 000	1	43317017	RBU 10012/16,0 DIA 600 0,35	-
150	13	28	31,8	0,35	1 000 – 3 500	6 000	1	79184323	RBU 15012/31,8 DIA 600 0,35	-
200	13	38	50,8	0,35	900 – 1 500	4 500	1	79184322	RBU 20012/50,8 DIA 600 0,35	-

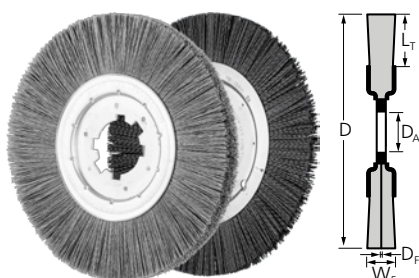

RBU, minces, stationnaires

Parfaitement adapté à l'usage de l'aluminium grâce à une garniture plus longue et à une plus grande souplesse. Convient à l'utilisation sur machines stationnaires, centres d'usinage et robots.

Caractéristiques :

- Possibilité de regroupement sans jeu en rouleaux de grande largeur grâce à une conception particulière. Cela permet une finition de surface homogène.
- Adaptation optimale au contour des pièces grâce à une flexibilité élevée.



D [mm]	W _F [mm]	L _T [mm]	Granulo-métrie	D _F [mm]	tr/min opt.	tr/min max.		Réf. article	Désignation	Prix/pièce EUR
Garniture synthétique carbure de silicium (SiC)										
200	13	43	120	0,55	2 400 – 3 900	6 000	1	43505904	RBU 20013/50,8 SiC 120 0,55	-
			180	0,90	2 400 – 3 900	6 000	1	43505914	RBU 20013/50,8 SiC 180 0,90	-
			320	0,55	2 400 – 3 900	6 000	1	43505924	RBU 20013/50,8 SiC 320 0,55	-
250	15	55	120	0,55	1 400 – 2 300	3 600	1	43506514	RBU 25015/50,8 SiC 120 0,55	-
			180	0,90	1 400 – 2 300	3 600	1	43506524	RBU 25015/50,8 SiC 180 0,90	-
			320	0,55	1 400 – 2 300	3 600	1	43506534	RBU 25015/50,8 SiC 320 0,55	-
Garniture synthétique grain céramique (CO)										
200	13	46	120	1,10	2 400 – 3 900	6 000	1	43505930	RBU 20013/50,8 CO 120 1,10	-
250	15	63	120	1,10	1 400 – 2 300	3 600	1	43506540	RBU 25015/50,8 CO 120 1,10	-



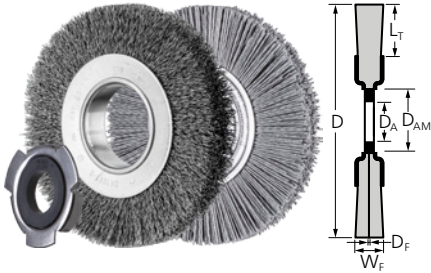

RBU, larges, utilisation universelle

Convient parfaitement aux travaux de brosse de difficulté moyenne sur pièces de grande surface. Utilisation manuelle et mécanique. Pour utilisation universelle en atelier.



Caractéristiques :

- Utilisation sur toutes les machines motrices et tourets à meuler stationnaires courants grâce au diamètre d'alésage variable.
- Adaptation optimale au contour des pièces grâce à une flexibilité élevée.

D [mm]	Wf [mm]	Lt [mm]		DA [mm]	DAM [mm]	Df [mm]	tr/min opt.	tr/min max.		Réf. article	Désignation	Prix/ pièce EUR
Fil d'acier (ST)												
80	20	20	10/12/14	20	0,15	5 000 – 7 500	10 000	1	43701103	POS RBU 8020/20 ST 0,15	-	
						0,20	5 000 – 7 500	10 000	1	43701104	POS RBU 8020/20 ST 0,20	-
100	20	25	12/14/18/22,2/25,4	30	0,30	4 000 – 6 000	8 000	1	43701105	POS RBU 10020/14,0 ST 0,30	-	
	28	25	12/14/18/22,2/25,4	30	0,30	4 000 – 6 000	8 000	1	43701109	POS RBU 10028/14,0 ST 0,30	-	
125	20	30	12/14/18/22,2/25,4	30	0,30	3 000 – 4 500	6 000	1	43701115	POS RBU 12520/14,0 ST 0,30	-	
	28	30	12/14/18/22,2/25,4	30	0,30	3 000 – 4 500	6 000	1	43701119	POS RBU 12528/14,0 ST 0,30	-	
150	25	25	AK 32-2	50,8	0,20	3 000 – 4 500	6 000	1	43701205	POS RBU 15025/AK32-2 ST 0,20	-	
					0,30	3 000 – 4 500	6 000	1	43701209	POS RBU 15025/AK32-2 ST 0,30	-	
	38	25	AK 32-2	50,8	0,20	3 000 – 4 500	6 000	1	43701213	POS RBU 15038/AK32-2 ST 0,20	-	
					0,30	3 000 – 4 500	6 000	1	43701217	POS RBU 15038/AK32-2 ST 0,30	-	
180	25	40	AK 32-2	50,8	0,20	3 000 – 4 500	6 000	1	43701235	POS RBU 18025/AK32-2 ST 0,20	-	
					0,30	3 000 – 4 500	6 000	1	43701239	POS RBU 18025/AK32-2 ST 0,30	-	
200	25	50	AK 32-2	50,8	0,20	2 300 – 3 400	4 500	1	43701255	POS RBU 20025/AK32-2 ST 0,20	-	
					0,30	2 300 – 3 400	4 500	1	43701259	POS RBU 20025/AK32-2 ST 0,30	-	
250	30	54	AK 32-2	50,8	0,20	1 400 – 2 300	3 600	1	43740130	POS RBU 25030/AK32-2 ST 0,20	-	
					0,30	1 400 – 2 300	3 600	1	43740131	POS RBU 25030/AK32-2 ST 0,30	-	
Fil en acier inoxydable (INOX)												
80	20	20	10/12/14	20	0,15	4 000 – 6 500	10 000	1	43701107	POS RBU 8020/20 INOX 0,15	-	
					0,20	4 000 – 6 500	10 000	1	43701108	POS RBU 8020/20 INOX 0,20	-	
100	20	25	12/14/18/22,2/25,4	30	0,30	3 200 – 5 200	8 000	1	43701106	POS RBU 10020/14,0 INOX 0,30	-	
	28	25	12/14/18/22,2/25,4	30	0,30	3 200 – 5 200	8 000	1	43701110	POS RBU 10028/14,0 INOX 0,30	-	
125	20	30	12/14/18/22,2/25,4	30	0,30	2 400 – 3 900	6 000	1	43701116	POS RBU 12520/14,0 INOX 0,30	-	
	28	30	12/14/18/22,2/25,4	30	0,30	2 400 – 3 900	6 000	1	43701120	POS RBU 12528/14,0 INOX 0,30	-	
150	25	25	AK 32-2	50,8	0,20	2 400 – 3 900	6 000	1	43701206	POS RBU 15025/AK32-2 INOX 0,20	-	
					0,30	2 400 – 3 900	6 000	1	43701210	POS RBU 15025/AK32-2 INOX 0,30	-	
	38	25	AK 32-2	50,8	0,20	2 400 – 3 900	6 000	1	43701214	POS RBU 15038/AK32-2 INOX 0,20	-	
					0,30	2 400 – 3 900	6 000	1	43701218	POS RBU 15038/AK32-2 INOX 0,30	-	
180	25	40	AK 32-2	50,8	0,20	2 400 – 3 900	6 000	1	43701236	POS RBU 18025/AK32-2 INOX 0,20	-	
					0,30	2 400 – 3 900	6 000	1	43701240	POS RBU 18025/AK32-2 INOX 0,30	-	
200	25	50	AK 32-2	50,8	0,20	1 800 – 2 900	4 500	1	43701256	POS RBU 20025/AK32-2 INOX 0,20	-	
					0,30	1 800 – 2 900	4 500	1	43701260	POS RBU 20025/AK32-2 INOX 0,30	-	
250	30	54	AK 32-2	50,8	0,20	1 400 – 2 300	3 600	1	43701266	POS RBU 20038/AK32-2 INOX 0,30	-	
					0,30	1 400 – 2 300	3 600	1	43740132	POS RBU 25030/AK32-2 INOX 0,20	-	
						1 400 – 2 300	3 600	1	43740133	POS RBU 25030/AK32-2 INOX 0,30	-	

Suite voir page suivante



Brosses plates

non torsadée, avec alésage



D [mm]	W _F [mm]	L _T [mm]	D _A [mm]	D _{AM} [mm]	D _F [mm]	tr/min opt.	tr/min max.		Réf. article	Désignation	Prix/pièce EUR
Garniture synthétique carbure de silicium (SiC)											
150	25	25	AK 32-2	50,8	0,55	2 400 – 3 900	6 000	1	43701181	POS RBU 15025/AK32-2 SiC 120 0,55	-
					1,10	2 400 – 3 900	6 000	1	43701182	POS RBU 15025/AK32-2 SiC 120 1,10	-
					0,55	2 400 – 3 900	6 000	1	43701183	POS RBU 15025/AK32-2 SiC 320 0,55	-
200	25	50	AK 32-2	50,8	1,10	2 400 – 3 900	6 000	1	43701257	POS RBU 20025/AK32-2 SiC 120 1,10	-
250	30	54	AK 32-2	50,8	1,10	1 400 – 2 300	3 600	1	43740134	POS RBU 25030/AK32-2 SiC 120 1,10	-

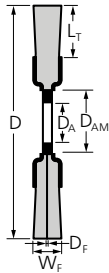

RBU, larges, utilisation industrielle

Convient parfaitement aux travaux de brossage de difficulté moyenne sur pièces de grande surface. Utilisation manuelle et mécanique. Développée spécialement pour une utilisation industrielle. La brosse convainc par sa rentabilité élevée grâce à une durée de vie très longue.



Caractéristiques :

- Utilisation sur toutes les machines motrices et tourets à meuler stationnaires courants grâce au diamètre d'alésage variable.
- Possibilité de regroupement sans jeu en rouleaux de grande largeur grâce à une conception particulière. Cela permet une finition de surface homogène.
- Adaptation optimale au contour des pièces grâce à une flexibilité élevée.

D [mm]	W _F [mm]	L _T [mm]	D _A	D _{AM} [mm]	D _F [mm]	tr/min opt.	tr/min max.		Réf. article	Désignation	Prix/pièce EUR
Fil d'acier (ST)											
100	20	19	14,0/18,0/22,2	25,4	0,30	4 000 – 6 000	8 000	1	43502101	RBU 10020/14,0 ST 0,30	-
	28	19	14,0/18,0/22,2	25,4	0,30	4 000 – 6 000	8 000	1	43502001	RBU 10028/14,0 ST 0,30	-
150	25	25	AK 32-2	50,8	0,30	3 000 – 4 500	6 000	1	43505101	RBU 15025/AK32-2 ST 0,30	-
	38	25	AK 32-2	50,8	0,30	3 000 – 4 500	6 000	1	43505001	RBU 15038/AK32-2 ST 0,30	-
180	25	40	AK 32-2	50,8	0,30	3 000 – 4 500	6 000	1	43505210	RBU 18025/AK32-2 ST 0,30	-
200	25	38	AK 32-2	50,8	0,30	2 300 – 3 400	4 500	1	43506101	RBU 20025/AK32-2 ST 0,30	-
	38	38	AK 32-2	50,8	0,30	2 300 – 3 400	4 500	1	43506001	RBU 20038/AK32-2 ST 0,30	-
250	30	50	AK 32-2	50,8	0,30	1 800 – 2 700	3 600	1	43506601	RBU 25030/AK32-2 ST 0,30	-
	48	50	AK 32-2	50,8	0,30	1 800 – 2 700	3 600	1	43506501	RBU 25048/AK32-2 ST 0,30	-
300	40	40	50,8	117,5	0,30	1 500 – 2 500	3 000	1	43507027	RBU 30040/50,8 ST 0,30	-

Fil en acier inoxydable – Toutes les brosses INOX sont exemptes de graisse.

150	25	25	AK 32-2	50,8	0,30	2 400 – 3 900	6 000	1	43505102	RBU 15025/AK32-2 INOX 0,30	-
	38	25	AK 32-2	50,8	0,30	2 400 – 3 900	6 000	1	43505003	RBU 15038/AK32-2 INOX 0,30	-
180	25	40	AK 32-2	50,8	0,30	2 400 – 3 900	6 000	1	43505212	RBU 18025/AK32-2 INOX 0,30	-
200	25	38	AK 32-2	50,8	0,30	1 800 – 2 900	4 500	1	43506102	RBU 20025/AK32-2 INOX 0,30	-
	38	38	AK 32-2	50,8	0,30	1 800 – 2 900	4 500	1	43506003	RBU 20038/AK32-2 INOX 0,30	-
250	30	50	AK 32-2	50,8	0,30	1 400 – 2 300	3 600	1	43506603	RBU 25030/AK32-2 INOX 0,30	-
	48	50	AK 32-2	50,8	0,30	1 400 – 2 300	3 600	1	43506503	RBU 25048/AK32-2 INOX 0,30	-

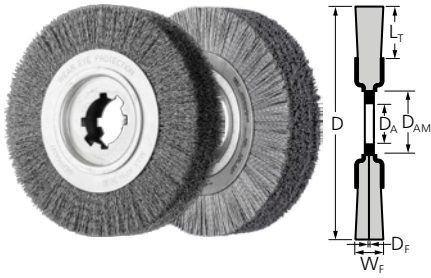

RBU, brosses d'ébavurage

Convient particulièrement à l'ébavurage des tubes, arêtes de coupe et petites pièces sur machines stationnaires.



Caractéristiques :

- Un seul contrôle spécifique de concentricité garantit un fonctionnement sans vibrations.
- Durée de vie maximale grâce à la densité élevée de la garniture.
- Adaptation optimale au contour des pièces grâce à une flexibilité élevée.

D [mm]	W _F [mm]	L _T [mm]	D _A	D _{AM} [mm]	D _F [mm]	tr/min opt.	tr/min max.		Réf. article	Désignation	Prix/pièce EUR
Fil d'acier (ST)											
250	60	50	50,8	100	0,20	1 800 – 2 700	3 600	1	43506701	RBU 25060/50,8 ST 0,20	-
					0,35	1 800 – 2 700	3 600	1	43506711	RBU 25060/50,8 ST 0,35	-
					0,50	1 800 – 2 700	3 600	1	43506721	RBU 25060/50,8 ST 0,50	-
	100	50	50,8	100	0,35	1 800 – 2 700	3 600	1	43506741	RBU 25080/50,8 ST 0,35	-
					0,35	1 800 – 2 700	3 600	1	43506811	RBU 250100/50,8 ST 0,35	-
					0,50	1 800 – 2 700	3 600	1	43506821	RBU 250100/50,8 ST 0,50	-
Fil en acier (ST) – LIT ST = fil en acier laitoné, toronné											
250	60	50	50,8	100	0,35	1 800 – 2 700	3 600	1	43506716	RBU 25060/50,8 LIT ST 0,35	-
Fil en acier inoxydable (INOX)											
250	60	50	50,8	100	0,20	1 400 – 2 300	3 600	1	43506702	RBU 25060/50,8 INOX 0,20	-
					0,35	1 400 – 2 300	3 600	1	43506712	RBU 25060/50,8 INOX 0,35	-
					0,50	1 400 – 2 300	3 600	1	43506722	RBU 25060/50,8 INOX 0,50	-
	100	50	50,8	100	0,35	1 400 – 2 300	3 600	1	43506812	RBU 250100/50,8 INOX 0,35	-
					0,50	1 400 – 2 300	3 600	1	43506822	RBU 250100/50,8 INOX 0,50	-
Fil en acier inoxydable – LIT INOX = fil INOX toronné											
250	60	50	50,8	100	0,35	1 400 – 2 300	3 600	1	43506717	RBU 25060/50,8 LIT INOX 0,35	-
Garniture synthétique carbure de silicium (SiC)											
250	60	45	50,8	100	1,10	1 400 – 2 300	3 600	1	43506724	RBU 25060/50,8 SiC 120 1,10	-



Brosses en matériaux composites

Brosses plates, non torsadées

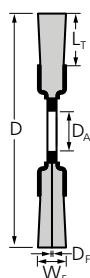

RBUP

Brosse très agressive. La brosse à garniture plastique convient particulièrement bien à l'ébavurage des pièces complexes comme les culasses et les roues dentées, ainsi qu'à l'usinage des surfaces. Spécialement développée pour une utilisation industrielle.

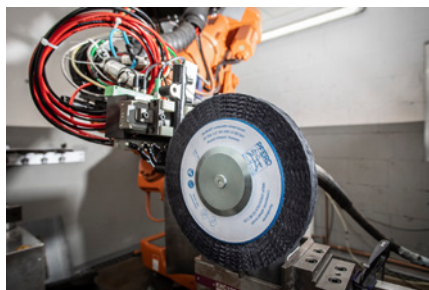

Caractéristiques :

- Longue durée de vie et effet de brossage agressif grâce à la forte densité de garniture.
- Fonctionnement extrêmement silencieux grâce à la répartition homogène du fil abrasif.

D [mm]	W _F [mm]	L _T [mm]	D _A	Granulométrie	D _F [mm]	tr/min opt.	tr/min max.		Réf. article	Désignation	Prix/pièce EUR
Garniture synthétique carbure de silicium (SiC)											
150	25	32	50,8	80	1,10	900 – 1 500	3 600	1	79183720	RBUP 15025/50,8 SiC 80 1,10	-
					1,14	900 – 1 500	3 600	1	79183721	RBUP 15025/50,8 REC SiC 80 1,14	-
				120	1,10	900 – 1 500	3 600	1	79183722	RBUP 15025/50,8 SiC 120 1,10	-
					0,55	900 – 1 500	3 600	1	79183723	RBUP 15025/50,8 SiC 320 0,55	-
200	25	32	50,8	80	1,10	900 – 1 500	3 600	1	79183726	RBUP 20025/50,8 SiC 80 1,10	-
					1,14	900 – 1 500	3 600	1	79183727	RBUP 20025/50,8 REC SiC 80 1,14	-
				120	1,10	900 – 1 500	3 600	1	79183728	RBUP 20025/50,8 SiC 120 1,10	-
					0,55	900 – 1 500	3 600	1	79183729	RBUP 20025/50,8 SiC 320 0,55	-
250	25	38	50,8	80	1,10	900 – 1 500	3 600	1	79183738	RBUP 25025/50,8 SiC 80 1,10	-
					1,14	900 – 1 500	3 600	1	79183739	RBUP 25025/50,8 REC SiC 80 1,14	-
				120	0,55	900 – 1 500	3 600	1	79183742	RBUP 25025/50,8 SiC 120 0,55	-
					1,10	900 – 1 500	3 600	1	79183740	RBUP 25025/50,8 SiC 120 1,10	-
					0,55	900 – 1 500	3 600	1	79183741	RBUP 25025/50,8 SiC 320 0,55	-
Garniture synthétique grain céramique (CO)											
150	13	32	50,8	80	1,10	900 – 1 500	3 600	1	79184118	RBUP 15013/50,8 CO 80 1,10	-
				120	1,10	900 – 1 500	3 600	1	79184119	RBUP 15013/50,8 CO 120 1,10	-
	25	32	50,8	80	1,10	900 – 1 500	3 600	1	79184165	RBUP 15025/50,8 CO 80 1,10	-
200	13	32	50,8	80	1,10	900 – 1 500	3 600	1	79184127	RBUP 20013/50,8 CO 80 1,10	-
				120	1,10	900 – 1 500	3 600	1	79184132	RBUP 20013/50,8 CO 120 1,10	-
	25	32	50,8	80	1,10	900 – 1 500	3 600	1	79184169	RBUP 20025/50,8 CO 80 1,10	-
250	25	38	50,8	80	1,10	500 – 800	1 800	1	79184173	RBUP 25025/50,8 CO 80 1,10	-



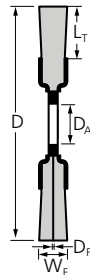

RBUP, FLEX

Brosse particulièrement souple. La brosse à garniture plastique convient particulièrement bien à l'ébavurage des pièces complexes comme les culasses et les roues dentées. Spécialement développée pour une utilisation industrielle.



Caractéristiques :

- Longue durée de vie et effet de broyage agressif grâce à la forte densité de garniture.
- Fonctionnement extrêmement silencieux grâce à la répartition homogène du fil abrasif.
- Adaptation optimale au contour des pièces et échauffement réduit grâce à une flexibilité élevée.

D [mm]	W _F [mm]	L _T [mm]	D _A	Granulométrie	D _F [mm]	tr/min opt.	tr/min max.		Réf. article	Désignation	Prix/pièce EUR	
Garniture synthétique carbure de silicium (SiC)												
200	25	57	50,8	80	1,10	900 – 1 500	3 600	1	79183732	RBUP 20025/50,8 SiC 80 1,10 FLEX	-	
					1,14	900 – 1 500	3 600	1	79183733	RBUP 20025/50,8 REC SiC 80 1,14 FLEX	-	
				120	1,10	900 – 1 500	3 600	1	79183734	RBUP 20025/50,8 SiC 120 1,10 FLEX	-	
					0,55	900 – 1 500	3 600	1	79183735	RBUP 20025/50,8 SiC 320 0,55 FLEX	-	
250	25	83	50,8	80	1,10	900 – 1 500	3 600	1	79183744	RBUP 25025/50,8 SiC 80 1,10 FLEX	-	
					1,14	900 – 1 500	3 600	1	79183745	RBUP 25025/50,8 REC SiC 80 1,14 FLEX	-	
				120	1,10	900 – 1 500	3 600	1	79183746	RBUP 25025/50,8 SiC 120 1,10 FLEX	-	
					180	0,90	900 – 1 500	3 600	1	79183657	RBUP 25025/50,8 SiC 180 0,90 FLEX	-
300	13	60	50,8	320	0,55	500 – 800	1 800	1	79184150	RBUP 30013/50,8 SiC 320 0,55 FLEX	-	
					80	1,10	500 – 800	1 800	1	79183659	RBUP 30025/50,8 SiC 80 1,10 FLEX	-
						120	1,10	500 – 800	1 800	1	79183660	RBUP 30025/50,8 SiC 120 1,10 FLEX
350	25	89	50,8	180	0,90	500 – 800	1 800	1	79183661	RBUP 30025/50,8 SiC 180 0,90 FLEX	-	
					80	1,10	500 – 800	1 800	1	79183663	RBUP 35025/50,8 SiC 80 1,10 FLEX	-
						180	0,90	500 – 800	1 800	1	79183665	RBUP 35025/50,8 SiC 180 0,90 FLEX
Garniture synthétique grain céramique (CO)												
200	13	57	50,8	80	1,10	900 – 1 500	3 600	1	79184124	RBUP 20013/50,8 CO 80 1,10 FLEX	-	
					1,10	900 – 1 500	3 600	1	79184126	RBUP 20013/50,8 CO 120 1,10 FLEX	-	
250	13	70	50,8	80	1,10	900 – 1 500	3 600	1	79184133	RBUP 25013/50,8 CO 80 1,10 FLEX	-	
					120	0,55	900 – 1 500	3 600	1	79184138	RBUP 25013/50,8 CO 120 0,55 FLEX	-
				1,10		900 – 1 500	3 600	1	79184139	RBUP 25013/50,8 CO 120 1,10 FLEX	-	
300	13	60	50,8	80	1,10	500 – 800	1 800	1	79184144	RBUP 30013/50,8 CO 80 1,10 FLEX	-	
					120	1,10	500 – 800	1 800	1	79184145	RBUP 30013/50,8 CO 120 1,10 FLEX	-
	25	60	50,8	80	1,10	500 – 800	1 800	1	79184189	RBUP 30025/50,8 CO 80 1,10 FLEX	-	
					120	1,10	500 – 800	1 800	1	79184190	RBUP 30025/50,8 CO 120 1,10 FLEX	-
350	13	89	50,8	80	1,10	500 – 800	1 800	1	79184151	RBUP 35013/50,8 CO 80 1,10 FLEX	-	
					120	1,10	500 – 800	1 800	1	79184152	RBUP 35013/50,8 CO 120 1,10 FLEX	-
	25	89	50,8	80	1,10	500 – 800	1 800	1	79184193	RBUP 35025/50,8 CO 80 1,10 FLEX	-	
120					1,10	500 – 800	1 800	1	79184194	RBUP 35025/50,8 CO 120 1,10 FLEX	-	



Brosses en matériaux composites

Brosses disque, non torsadées

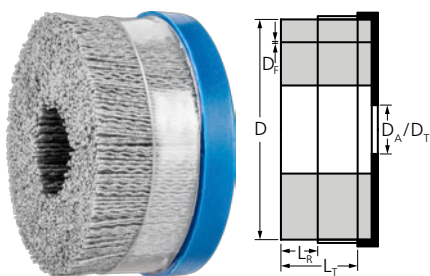

DBUR, avec bague d'appui

Brosse très agressive. Convient particulièrement bien à l'ébavurage et à l'usinage des surfaces sur des machines stationnaires. La bague d'appui permet d'éviter aux filaments de trop s'écarter. Écartement et flexibilité de la garniture de brosse réglables au moyen de la bague d'appui.



Caractéristiques :

- Longue durée de vie et effet de broyage agressif grâce à la forte densité de garniture.
- Fonctionnement extrêmement silencieux grâce à la répartition homogène du fil abrasif.
- Si la garniture est utilisée jusqu'à la bague d'appui, elle peut être retirée pour la poursuite des opérations sans modification du comportement de la brosse.

D [mm]	L _R [mm]	L _T [mm]	D _A / D _T	Granulo-métrie	D _f [mm]	tr/min opt.	tr/min max.		Réf. article	Désignation	Prix/pièce EUR
Garniture synthétique carbure de silicium (SiC)											
75	19	38	22,2	80	1,10	2 400 – 3 900	4 500	1	79184120	DBUR 75/22,2 SiC 80 1,10	-
					1,14	2 400 – 3 900	4 500	1	79184121	DBUR 75/22,2 REC SiC 80 1,14	-
				120	1,10	2 400 – 3 900	4 500	1	79184122	DBUR 75/22,2 SiC 120 1,10	-
					0,55	2 400 – 3 900	4 500	1	79184125	DBUR 75/22,2 SiC 320 0,55	-
			M14x2	80	1,10	2 400 – 3 900	6 000	1	43400004	DBUR 75/M14 SiC 80 1,10	-
					1,14	2 400 – 3 900	6 000	1	43400003	DBUR 75/M14 REC SiC 80 1,14	-
100	19	38	22,2	80	1,10	1 400 – 2 300	3 500	1	79184128	DBUR 100/22,2 SiC 80 1,10	-
					1,14	1 400 – 2 300	3 500	1	79184129	DBUR 100/22,2 REC SiC 80 1,14	-
				120	1,10	1 400 – 2 300	3 500	1	79184130	DBUR 100/22,2 SiC 120 1,10	-
					0,55	1 400 – 2 300	3 500	1	79184131	DBUR 100/22,2 SiC 320 0,55	-
125	19	38	22,2	80	1,10	1 200 – 2 000	3 000	1	79184134	DBUR 125/22,2 SiC 80 1,10	-
					1,14	1 200 – 2 000	3 000	1	79184135	DBUR 125/22,2 REC SiC 80 1,14	-
				120	1,10	1 200 – 2 000	3 000	1	79184136	DBUR 125/22,2 SiC 120 1,10	-
					0,55	1 200 – 2 000	3 000	1	79184137	DBUR 125/22,2 SiC 320 0,55	-
150	19	38	22,2	80	1,10	1 000 – 1 600	2 500	1	79184140	DBUR 150/22,2 SiC 80 1,10	-
					1,14	1 000 – 1 600	2 500	1	79184141	DBUR 150/22,2 REC SiC 80 1,14	-
				120	1,10	1 000 – 1 600	2 500	1	79184142	DBUR 150/22,2 SiC 120 1,10	-
					0,55	1 000 – 1 600	2 500	1	79184143	DBUR 150/22,2 SiC 320 0,55	-
Garniture synthétique grain céramique (CO)											
75	19	38	22,2	120	1,10	2 400 – 3 900	4 500	1	79184232	DBUR 75/22,2 CO 120 1,10	-
100	19	38	22,2	120	1,10	1 400 – 2 300	3 500	1	79184237	DBUR 100/22,2 CO 120 1,10	-
125	19	38	22,2	120	1,10	1 200 – 2 000	3 000	1	43400030	DBUR 125/22,2 CO 120 1,10	-
150	19	38	22,2	120	1,10	1 000 – 1 600	2 500	1	43400040	DBUR 150/22,2 CO 120 1,10	-



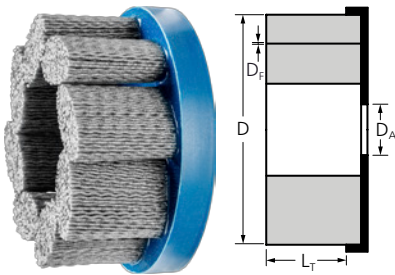

DBU, FLEX

Brosse particulièrement souple. Convient très bien à l'ébavurage et à l'usinage des surfaces sur machines stationnaires.



Caractéristiques :

- Longue durée de vie et effet de broyage agressif grâce à la forte densité de garniture.
- Fonctionnement extrêmement silencieux grâce à la répartition homogène du fil abrasif.
- Adaptation optimale au contour des pièces, échauffement réduit et utilisation plus efficace du fluide de refroidissement grâce à la disposition spéciale de la garniture.

D [mm]	L _r [mm]	D _A [mm]	Granulo-métrie	D _f [mm]	tr/min opt.	tr/min max.		Réf. article	Désignation	Prix/pièce EUR
Garniture synthétique carbure de silicium (SiC)										
75	38	22,2	80	1,10	2 400 – 3 900	4 500	1	79183941	DBU 75/22,2 SiC 80 1,10 FLEX	-
				1,14	2 400 – 3 900	4 500	1	79183966	DBU 75/22,2 REC SiC 80 1,14 FLEX	-
			120	1,10	2 400 – 3 900	4 500	1	79183942	DBU 75/22,2 SiC 120 1,10 FLEX	-
				0,55	2 400 – 3 900	4 500	1	79183944	DBU 75/22,2 SiC 320 0,55 FLEX	-
100	38	22,2	80	1,10	1 400 – 2 300	3 500	1	79183945	DBU 100/22,2 SiC 80 1,10 FLEX	-
				1,14	1 400 – 2 300	3 500	1	79183968	DBU 100/22,2 REC SiC 80 1,14 FLEX	-
			120	1,10	1 400 – 2 300	3 500	1	79183946	DBU 100/22,2 SiC 120 1,10 FLEX	-
				0,55	1 400 – 2 300	3 500	1	79183948	DBU 100/22,2 SiC 320 0,55 FLEX	-
150	38	22,2	80	1,10	1 000 – 1 600	2 500	1	79183949	DBU 150/22,2 SiC 80 1,10 FLEX	-
				1,14	1 000 – 1 600	2 500	1	79183970	DBU 150/22,2 REC SiC 80 1,14 FLEX	-
			120	1,10	1 000 – 1 600	2 500	1	79183950	DBU 150/22,2 SiC 120 1,10 FLEX	-
				0,55	1 000 – 1 600	2 500	1	79183952	DBU 150/22,2 SiC 320 0,55 FLEX	-

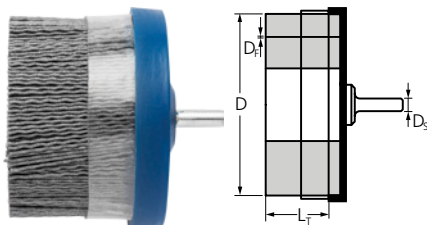

DBUR sur tige, avec bague d'appui

Brosse très agressive. Convient particulièrement bien à l'ébavurage et à l'usinage des surfaces sur des machines stationnaires. La bague d'appui permet d'éviter aux filaments de trop s'écarter. Écartement et flexibilité de la garniture de brosse réglables au moyen de la bague d'appui.

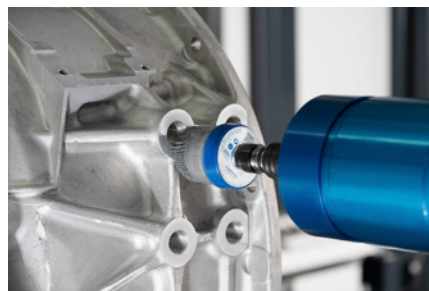

Caractéristiques :

- Longue durée de vie et effet de broyage agressif grâce à la forte densité de garniture.
- Fonctionnement extrêmement silencieux grâce à la répartition homogène du fil abrasif.
- Si la garniture est usée jusqu'à la bague d'appui, elle peut être retirée pour la poursuite des opérations sans modification du comportement de la brosse.

D [mm]	D _s [mm]	L _r [mm]	L _t [mm]	H [mm]	Granulo-métrie	D _f [mm]	tr/min opt.	tr/min max.		Réf. article	Désignation	Prix/pièce EUR
Garniture synthétique carbure de silicium (SiC)												
50	6	19	38	80	120	0,55	1 500 – 3 500	5 000	1	43400041	DBUR 50/6 SiC 120 0,55	-
						1,10	1 500 – 3 500	5 000	1	43400042	DBUR 50/6 SiC 120 1,00	-
63	6	19	38	80	120	0,55	1 500 – 3 500	5 000	1	43400043	DBUR 63/6 SiC 120 0,55	-
						1,10	1 500 – 3 500	5 000	1	43400044	DBUR 63/6 SiC 120 1,00	-
Garniture synthétique grain céramique (CO)												
50	6	19	38	80	120	1,10	1 500 – 3 500	5 000	1	43400045	DBUR 50/6 CO 120 1,10	-
63	6	19	38	80	120	1,10	1 500 – 3 500	5 000	1	43400046	DBUR 63/6 CO 120 1,10	-



Brosses en matériaux composites

Brosses pinceau sur tige, non torsadées

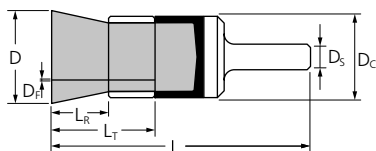

PBUPR, avec bague d'appui

Convient particulièrement bien à l'ébavurage et à l'usinage des surfaces sur machines stationnaires. La bague d'appui permet d'éviter aux fils de trop s'écarter. Écartement et flexibilité de la garniture de brosse réglables au moyen de la bague d'appui.



Caractéristiques :

- Longue durée de vie et effet de broyage agressif grâce à la forte densité de garniture. Fonctionnement extrêmement silencieux grâce à la répartition homogène de la garniture.
- Optimal pour atteindre les zones difficiles d'accès, telles que les alésages et les cavités, par écartement de la garniture lors de la rotation.
- Si la garniture est usée jusqu'à la bague d'appui, elle peut être retirée pour la poursuite des opérations sans modification du comportement de la brosse.

D [mm]	Dc [mm]	Ds [mm]	Lr [mm]	Lt [mm]	L [mm]	Granulométrie	Df [mm]	tr/min opt.	tr/min max.		Réf. article	Désignation	Prix/pièce EUR
Garniture synthétique carbure de silicium (SiC)													
25	28	6	13	25	70	120	0,55	2 400 – 3 900	6 000	1	43214121	PBUPR 2528/6 SiC 120 0,55	-
							1,10	2 400 – 3 900	6 000	1	43214122	PBUPR 2528/6 SiC 120 1,00	-
38	38	6	13	25	77	120	0,55	2 000 – 3 200	5 000	1	43214131	PBUPR 3838/6 SiC 120 0,55	-
							1,10	2 000 – 3 200	5 000	1	43214132	PBUPR 3838/6 SiC 120 1,00	-
Garniture synthétique grain céramique (CO)													
25	28	6	13	25	70	120	1,10	2 400 – 3 900	6 000	1	43214111	PBUPR 2528/6 CO 120 1,00	-
38	38	6	13	25	77	120	1,10	2 000 – 3 200	5 000	1	43214112	PBUPR 3838/6 CO 120 1,00	-

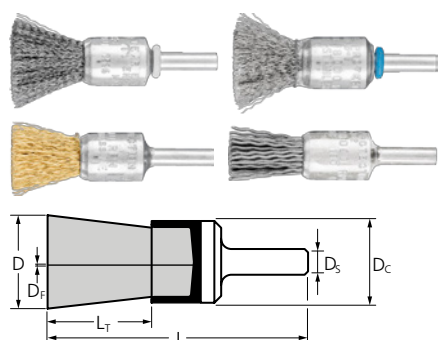

PBU

Convient aux travaux de brosseage faciles tels que l'ébavurage, le nettoyage et le dérouillage.

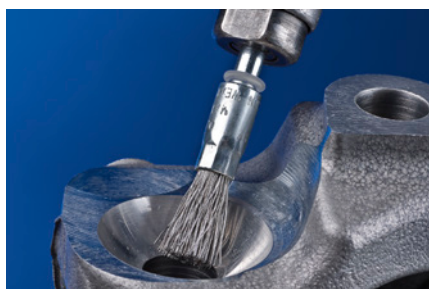

Caractéristiques :

- Accès sans problème aux zones difficiles d'accès, telles que les alésages et les cavités, par écartement des fils lors de la rotation.
- Produit des surfaces de finition.

D [mm]	Dc [mm]	Ds [mm]	Lr [mm]	Df [mm]	L [mm]	tr/min opt.	tr/min max.		Réf. article	Désignation	Prix/ pièce EUR
Fil d'acier (ST)											
10	10	6	20	0,20	65	10 000 – 15 000	20 000	10	43204005	PBU 1010/6 ST 0,20	-
				0,35	65	10 000 – 15 000	20 000	10	43204001	PBU 1010/6 ST 0,35	-
13	12	6	20	0,20	65	10 000 – 15 000	20 000	10	43204105	PBU 1312/6 ST 0,20	-
				0,35	65	10 000 – 15 000	20 000	10	43204101	PBU 1312/6 ST 0,35	-
15	16	6	22	0,20	65	9 000 – 13 500	18 000	10	43203005	PBU 1516/6 ST 0,20	-
				0,35	65	9 000 – 13 500	18 000	10	43203001	PBU 1516/6 ST 0,35	-
20	22	6	25	0,20	70	9 000 – 13 500	18 000	10	43202005	PBU 2022/6 ST 0,20	-
									43704013	POS PBU 2022/6 ST 0,20	-
				0,50	70	9 000 – 13 500	18 000	10	43202001	PBU 2022/6 ST 0,50	-
30	29	6	25	0,20	70	7 500 – 11 300	15 000	10	43201005	PBU 3029/6 ST 0,20	-
				0,50	70	7 500 – 11 300	15 000	10	43201001	PBU 3029/6 ST 0,50	-
Fil en acier inoxydable – livraison avec corps de brosses recouverts d'un film plastique. Toutes les brosses INOX sont exemptes de graisse.											
10	10	6	20	0,15	65	8 000 – 13 000	20 000	10	43204010	PBU 1010/6 INOX 0,15	-
				0,20	65	8 000 – 13 000	20 000	10	43204007	PBU 1010/6 INOX 0,20	-
				0,35	65	8 000 – 13 000	20 000	10	43204003	PBU 1010/6 INOX 0,35	-
13	12	6	20	0,15	65	8 000 – 13 000	20 000	10	43204109	PBU 1312/6 INOX 0,15	-
				0,20	65	8 000 – 13 000	20 000	10	43204107	PBU 1312/6 INOX 0,20	-
				0,35	65	8 000 – 13 000	20 000	10	43204103	PBU 1312/6 INOX 0,35	-
15	16	6	22	0,15	65	7 200 – 11 700	18 000	10	43203011	PBU 1516/6 INOX 0,15	-
				0,20	65	7 200 – 11 700	18 000	10	43203007	PBU 1516/6 INOX 0,20	-
				0,35	65	7 200 – 11 700	18 000	10	43704014	POS PBU 1516/6 INOX 0,20	-
20	22	6	25	0,15	70	7 200 – 11 700	18 000	10	43203003	PBU 1516/6 INOX 0,35	-
									43704002	POS PBU 1516/6 INOX 0,35	-
				0,50	70	7 200 – 11 700	18 000	10	43202011	PBU 2022/6 INOX 0,15	-
30	29	6	25	0,15	70	6 000 – 9 800	15 000	10	43202007	PBU 2022/6 INOX 0,20	-
				0,20	70	6 000 – 9 800	15 000	10	43704015	POS PBU 2022/6 INOX 0,20	-
				0,50	70	6 000 – 9 800	15 000	10	43202003	PBU 2022/6 INOX 0,50	-
43704006	POS PBU 2022/6 INOX 0,50	-	-	-	-	-	-	-	-	-	-
43201007	PBU 3029/6 INOX 0,20	-									
43201003	PBU 3029/6 INOX 0,50	-									
Fil en laiton (MES)											
10	10	6	20	0,30	65	8 000 – 13 000	20 000	10	43204002	PBU 1010/6 MES 0,30	-
13	12	6	20	0,30	65	8 000 – 13 000	20 000	10	43204102	PBU 1312/6 MES 0,30	-
15	16	6	22	0,30	65	7 200 – 11 700	18 000	10	43203002	PBU 1516/6 MES 0,30	-
20	22	6	25	0,50	70	7 200 – 11 700	18 000	10	43202002	PBU 2022/6 MES 0,50	-
30	29	6	25	0,50	70	6 000 – 9 800	15 000	10	43201002	PBU 3029/6 MES 0,50	-

Suite voir page suivante

Brosses pinceau sur tige non torsadée



D [mm]	D _C [mm]	D _S [mm]	L _T [mm]	D _F [mm]	L [mm]	tr/min opt.	tr/min max.		Réf. article	Désignation	Prix/pièce EUR
Garniture synthétique carbure de silicium (SiC)											
10	10	6	20	0,90	65	8 000 – 13 000	20 000	10	43204004	PBU 1010/6 SiC 180 0,90	-
13	12	6	20	0,90	65	8 000 – 13 000	20 000	10	43204104	PBU 1312/6 SiC 180 0,90	-
15	16	6	22	0,90	65	7 200 – 11 700	18 000	10	43203004	PBU 1516/6 SiC 180 0,90	-
20	22	6	25	0,90	70	7 200 – 11 700	18 000	10	43202004	PBU 2022/6 SiC 180 0,90	-
									43704008	POS PBU 2022/6 SiC 180 0,90	-
30	29	6	25	0,90	70	6 000 – 9 800	15 000	10	43201004	PBU 3029/6 SiC 180 0,90	-

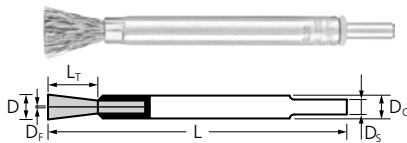

PBUL, longue

Convient aux travaux de brossage faciles tels que l'ébavurage, le nettoyage et le dérouillage. Version grande longueur pour zones en creux.

Caractéristiques :

- Optimal pour atteindre les zones difficiles d'accès.
- Produit des surfaces de finition.

D [mm]	D _C [mm]	D _S [mm]	L _T [mm]	D _F [mm]	L [mm]	tr/min opt.	tr/min max.		Réf. article	Désignation	Prix/pièce EUR
Fil d'acier (ST)											
10	10	6	20	0,20	120	4 000 – 9 500	20 000	10	43216001	PBUL 1010/6 ST 0,20	-
				0,30	120	4 000 – 9 500	20 000	10	43216002	PBUL 1010/6 ST 0,30	-
Fil en acier inoxydable – livraison avec corps de brosses recouverts d'un film plastique. Toutes les brosses INOX sont exemptes de graisse.											
10	10	6	20	0,20	120	3 500 – 9 000	20 000	10	43216005	PBUL 1010/6 INOX 0,20	-
				0,30	120	3 500 – 9 000	20 000	10	43216006	PBUL 1010/6 INOX 0,30	-

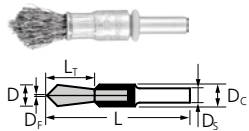

PBUS, pointue

Convient aux travaux de brossage faciles tels que l'ébavurage, le nettoyage et le dérouillage. Forme pointue pour travaux minutieux.



Caractéristiques :

- Optimal pour atteindre les zones difficiles d'accès.
- Produit des surfaces de finition.

D [mm]	D _C [mm]	D _S [mm]	L _T [mm]	D _F [mm]	L [mm]	tr/min opt.	tr/min max.		Réf. article	Désignation	Prix/pièce EUR
Fil d'acier (ST)											
10	10	6	20	0,30	60	10 000 – 15 000	20 000	10	43217002	PBUS 1010/6 ST 0,30	-
Fil en acier inoxydable – livraison avec corps de brosses recouverts d'un film plastique. Toutes les brosses INOX sont exemptes de graisse.											
10	10	6	20	0,30	60	8 000 – 13 000	20 000	10	43217006	PBUS 1010/6 INOX 0,30	-

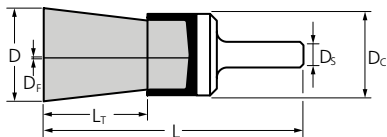

PBV, vulcanisée

Effet de brossage particulièrement agressif pour travaux de brossage difficiles.

Caractéristiques :

- Précision extrême grâce à une stabilité géométrique élevée.
- Durée de vie maximale dans la mesure où toute rupture précoce des fils est évitée

D [mm]	Dc [mm]	Ds [mm]	Lr [mm]	Df [mm]	L [mm]	tr/min opt.	tr/min max.		Réf. article	Désignation	Prix/pièce EUR
Fil d'acier (ST)											
22	22	6	25	0,25	70	6 500 – 9 800	13 000	10	43208001	PBV 2222/6 ST 0,25	-
30	29	6	25	0,35	70	6 500 – 9 800	13 000	10	43208005	PBV 3029/6 ST 0,35	-

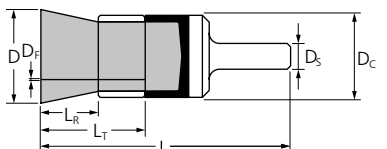

PBUR, avec bague d'appui

Convient aux travaux de brossage faciles tels que l'ébavurage, le nettoyage et le dérouillage. La bague d'appui permet d'éviter aux fils de trop s'écarter. Écartement et flexibilité de la garniture de brosse réglables avec précision au moyen de la bague d'appui.



Caractéristiques :

- Optimal pour atteindre les zones difficiles d'accès, telles que les cavités et les alésages.
- Si la garniture est utilisée jusqu'à la bague d'appui, elle peut être retirée pour la poursuite des opérations sans modification du comportement de la brosse.
- Produit des surfaces de finition.

D [mm]	Dc [mm]	Ds [mm]	Lr [mm]	Lr [mm]	L [mm]	Df [mm]	tr/min opt.	tr/min max.		Réf. article	Désignation	Prix/pièce EUR
Fil d'acier (ST)												
13	16	6	13	25	70	0,20	7 500 – 11 300	15 000	10	43212001	PBUR 1316/6 ST 0,20	-
						0,35	7 500 – 11 300	15 000	10	43215001	PBUR 1316/6 ST 0,35	-
20	22	6	13	25	70	0,20	6 300 – 9 400	12 500	10	43213001	PBUR 2022/6 ST 0,20	-
						0,35	6 300 – 9 400	12 500	10	43213002	PBUR 2022/6 ST 0,35	-
25	30	6	13	25	70	0,20	6 300 – 9 400	12 500	10	43214001	PBUR 2530/6 ST 0,20	-
						0,35	6 300 – 9 400	12 500	10	43214002	PBUR 2530/6 ST 0,35	-

Fil en acier inoxydable – livraison avec corps de brosses recouverts d'un film plastique. Toutes les brosses INOX sont exemptes de graisse.

13	16	6	13	25	70	0,20	6 000 – 9 800	15 000	10	43212003	PBUR 1316/6 INOX 0,20	-
20	22	6	13	25	70	0,20	5 000 – 8 100	12 500	10	43213004	PBUR 2022/6 INOX 0,20	-
25	30	6	13	25	70	0,20	5 000 – 8 100	12 500	10	43214004	PBUR 2530/6 INOX 0,20	-

Brosses pinceau sur tige torsadé

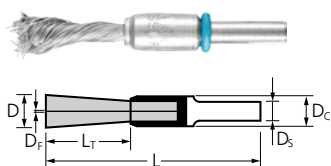

PBGS, SINGLETWIST

Brosse à torsade unique particulièrement souple pour applications spéciales.



Caractéristiques :

- Optimal pour atteindre les zones difficiles d'accès, telles que les angles rentrants, étant donné que les torsades restent serrées.

D [mm]	D _c [mm]	D _s [mm]	L _r [mm]	L [mm]	D _f [mm]	tr/min opt.	tr/min max.		Réf. article	Désignation	Prix/pièce EUR
Fil d'acier (ST)											
10	10	6	25	65	0,20	5 000 – 7 500	10 000	10	43218001	PBGS 1010/6 ST 0,20	-
					0,35	5 000 – 7 500	10 000	10	43218002	PBGS 1010/6 ST 0,35	-
					0,50	5 000 – 7 500	10 000	10	43218003	PBGS 1010/6 ST 0,50	-
12	10	6	28	71	0,20	5 000 – 7 500	10 000	10	43218011	PBGS 1210/6 ST 0,20	-
Fil en acier inoxydable – livraison avec corps de brosses recouverts d'un film plastique. Toutes les brosses INOX sont exemptes de graisse.											
10	10	6	25	65	0,20	4 000 – 6 500	10 000	10	43218005	PBGS 1010/6 INOX 0,20	-
					0,35	4 000 – 6 500	10 000	10	43218006	PBGS 1010/6 INOX 0,35	-
					0,50	4 000 – 6 500	10 000	10	43218007	PBGS 1010/6 INOX 0,50	-
12	10	6	28	71	0,20	4 000 – 6 500	10 000	10	43218015	PBGS 1210/6 INOX 0,20	-

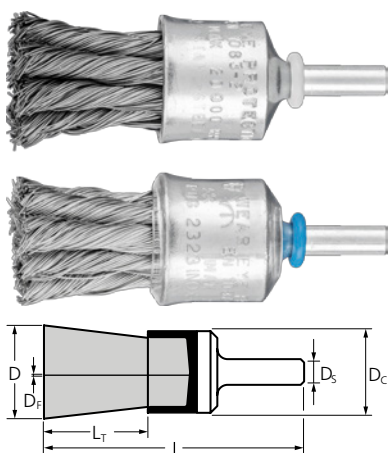

PBG

Brosse agressive. Convient aux travaux de brossage de difficulté moyenne tels que l'ébavurage, le nettoyage, le dérouillage et le décalaminage ainsi qu'à l'élimination de projections de soudage.



Caractéristiques :

- Optimal pour atteindre les zones difficiles d'accès, telles que les cavités et les alésages.
- Effet de brossage agressif grâce à la rigidité élevée des fils torsadés.

D [mm]	D _c [mm]	D _s [mm]	L _r [mm]	D _f [mm]	L [mm]	Torsades	tr/min opt.	tr/min max.		Réf. article	Désignation	Prix/pièce EUR
Fil d'acier (ST)												
19	19	6	28	0,25	68	6	10 000 – 15 000	20 000	10	43207012	PBG 1919/6 ST 0,25	-
				0,35	68	6	10 000 – 15 000	20 000	10	43207001	PBG 1919/6 ST 0,35	-
				0,50	68	6	10 000 – 15 000	20 000	10	43207005	PBG 1919/6 ST 0,50	-
										43706003	POS PBG 1919/6 ST 0,50	-
23	23	6	28	0,25	68	8	10 000 – 15 000	20 000	10	43208021	PBG 2323/6 ST 0,25	-
				0,35	68	8	10 000 – 15 000	20 000	10	43208026	PBG 2323/6 ST 0,35	-
				0,50	68	8	10 000 – 15 000	20 000	10	43208031	PBG 2323/6 ST 0,50	-
30	28	6	25	0,25	68	12	8 000 – 11 300	20 000	10	43209011	PBG 3028/6 ST 0,25	-
				0,35	68	12	8 000 – 11 300	20 000	10	43209001	PBG 3028/6 ST 0,35	-
										43706005	POS PBG 3028/6 ST 0,35	-

Suite voir page suivante

D [mm]	D _c [mm]	D _s [mm]	L _T [mm]	D _f [mm]	L [mm]	Tor-sades	tr/min opt.	tr/min max.		Réf. article	Désignation	Prix/ pièce EUR
30	28	6	25	0,50	68	12	8 000 – 11 300	20 000	10	43209002	PBG 3028/6 ST 0,50	-
										43706007	POS PBG 3028/6 ST 0,50	-
Fil en acier inoxydable – livraison avec corps de brosses recouverts d'un film plastique. Toutes les brosses INOX sont exemptes de graisse.												
19	19	6	28	0,15	68	6	8 000 – 13 000	20 000	10	43207011	PBG 1919/6 INOX 0,15	-
				0,25	68	6	8 000 – 13 000	20 000	10	43207013	PBG 1919/6 INOX 0,25	-
				0,35	68	6	8 000 – 13 000	20 000	10	43207003	PBG 1919/6 INOX 0,35	-
										43706002	POS PBG 1919/6 INOX 0,35	-
23	23	6	28	0,15	68	8	8 000 – 13 000	20 000	10	43208012	PBG 2323/6 INOX 0,15	-
				0,25	68	8	8 000 – 13 000	20 000	10	43208022	PBG 2323/6 INOX 0,25	-
				0,35	68	8	8 000 – 13 000	20 000	10	43208027	PBG 2323/6 INOX 0,35	-
				0,60	68	8	8 000 – 13 000	20 000	10	43208032	PBG 2323/6 INOX 0,60	-
30	28	6	25	0,15	68	12	6 000 – 9 800	20 000	10	43209007	PBG 3028/6 INOX 0,15	-
				0,25	68	12	6 000 – 9 800	20 000	10	43209012	PBG 3028/6 INOX 0,25	-
				0,35	68	12	6 000 – 9 800	20 000	10	43209004	PBG 3028/6 INOX 0,35	-
										43706006	POS PBG 3028/6 INOX 0,35	-
				0,60	68	12	6 000 – 9 800	20 000	10	43209005	PBG 3028/6 INOX 0,60	-

Brosses boisseau sur tige non torsadée

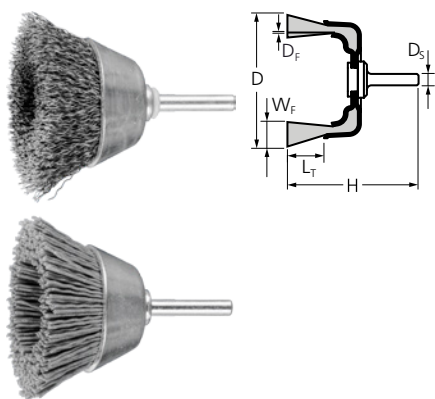

TBU

Utilisation universelle pour le nettoyage, le dérouillage et le lissage ainsi que l'élimination de la corrosion et des peintures. Utilisation frontale avec toute la surface de garniture. Essentielle-ment sur des surfaces de grande taille, planes et facilement accessibles.



Caractéristiques :

- Adaptation optimale au contour des pièces grâce à une flexibilité élevée.
- Produit des surfaces de finition.

D [mm]	W _F [mm]	D _S [mm]	L _T [mm]	D _F [mm]	H [mm]	tr/min opt.	tr/min max.		Réf. article	Désignation	Prix/pièce EUR
Fil d'acier (ST)											
30	10	6	15	0,20	60	5 300 – 7 900	10 500	10	43209701	TBU 3010/6 ST 0,20	-
40	15	6	20	0,20	70	5 300 – 7 900	10 500	10	43209711	TBU 4015/6 ST 0,20	-
50	10	6	20	0,30	75	5 300 – 7 900	10 500	10	43210001	TBU 5010/6 ST 0,30	-
								5	43703001	POS TBU 5010/6 ST 0,30	-
60	15	6	20	0,30	85	2 200 – 3 400	4 500	10	43211001	TBU 6015/6 ST 0,30	-
70	15	6	22	0,20	80	3 000 – 4 500	6 000	10	43211201	TBU 7015/6 ST 0,20	-
				0,30	80	3 000 – 4 500	6 000	10	43211202	TBU 7015/6 ST 0,30	-
Fil en acier inoxydable – livraison avec corps de brosses recouverts d'un film plastique.											
30	10	6	15	0,20	60	4 200 – 6 800	10 500	10	43209704	TBU 3010/6 INOX 0,20	-
40	15	6	20	0,20	70	4 200 – 6 800	10 500	10	43209714	TBU 4015/6 INOX 0,20	-
50	10	6	20	0,30	75	4 200 – 6 800	10 500	10	43210003	TBU 5010/6 INOX 0,30	-
								5	43703002	POS TBU 5010/6 INOX 0,30	-
60	15	6	20	0,30	85	1 800 – 2 900	4 500	10	43211003	TBU 6015/6 INOX 0,30	-
70	15	6	22	0,20	80	2 400 – 4 000	6 000	10	43211204	TBU 7015/6 INOX 0,20	-
				0,30	80	2 400 – 4 000	6 000	10	43211205	TBU 7015/6 INOX 0,30	-
Garniture synthétique carbure de silicium (SiC)											
50	10	6	20	0,90	75	4 200 – 6 800	10 500	10	43210004	TBU 5010/6 SiC 180 0,90	-
								5	43703003	POS TBU 5010/6 SiC 180 0,90	-
60	15	6	20	0,90	85	1 800 – 2 900	4 500	10	43211004	TBU 6015/6 SiC 180 0,90	-
Garniture synthétique grain céramique (CO)											
50	15	6	22	1,10	75	4 200 – 6 800	10 500	10	43210025	TBU 5015/6 CO 120 1,10	-

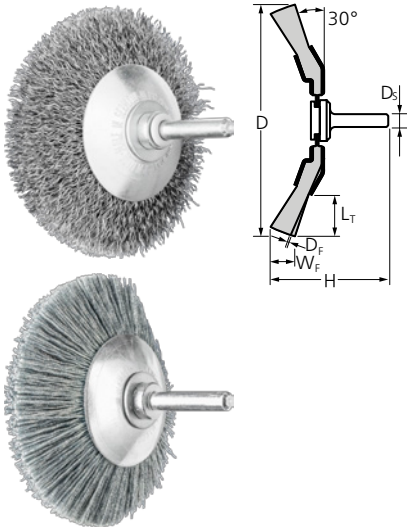

KBU

Convient parfaitement aux travaux de brosse de difficulté moyenne tels que l'ébavurage, le nettoyage et le dérouillage.



Caractéristiques :

- Optimal pour atteindre les zones difficiles d'accès, telles que les bords intérieurs, cannelures et rainures.
- Adaptation optimale au contour des pièces grâce à une flexibilité élevée.
- Produit des surfaces de finition.

D [mm]	W _F [mm]	D _S [mm]	L _T [mm]	D _F [mm]	H [mm]	tr/min opt.	tr/min max.		Réf. article	Désignation	Prix/ pièce EUR
Fil d'acier (ST)											
50	10	6	10	0,20	49	7 500 – 11 300	15 000	10	43220016	KBU 5010/6 ST 0,20	-
70	10	6	15	0,30	58	7 500 – 11 300	15 000	10	43220061	KBU 7010/6 ST 0,30	-
80	10	6	20	0,30	62	6 000 – 9 000	12 000	10	43220081	KBU 8010/6 ST 0,30	-
95	10	6	25	0,30	62	6 000 – 9 000	12 000	10	43312501	KBU 9510/6 ST 0,30	-
Fil en acier inoxydable – Toutes les brosses INOX sont exemptes de graisse.											
50	10	6	10	0,20	49	6 000 – 9 800	15 000	10	43220017	KBU 5010/6 INOX 0,20	-
70	10	6	15	0,15	58	6 000 – 9 800	15 000	10	43220052	KBU 7010/6 INOX 0,15	-
				0,20	58	6 000 – 9 800	15 000	10	43220057	KBU 7010/6 INOX 0,20	-
80	10	6	20	0,30	62	4 800 – 7 800	12 000	10	43220082	KBU 8010/6 INOX 0,30	-
95	10	6	25	0,30	62	4 800 – 7 800	12 000	10	43312503	KBU 9510/6 INOX 0,30	-
Garniture synthétique carbure de silicium (SiC)											
70	10	6	15	0,55	58	6 000 – 9 800	15 000	10	43220070	KBU 7010/6 SiC 120 0,55	-
80	10	6	20	0,55	62	4 800 – 7 800	12 000	10	43220090	KBU 8010/6 SiC 120 0,55	-
95	10	6	25	1,10	62	4 800 – 7 800	12 000	10	43220110	KBU 9510/6 SiC 120 1,10	-
Garniture synthétique grain céramique (CO)											
70	10	6	15	0,55	58	6 000 – 9 800	15 000	10	43220075	KBU 7010/6 CO 120 0,55	-
80	10	6	20	0,55	62	4 800 – 7 800	12 000	10	43220095	KBU 8010/6 CO 120 0,55	-
95	10	6	25	1,10	62	4 800 – 7 800	12 000	10	43220115	KBU 9510/6 CO 120 1,10	-

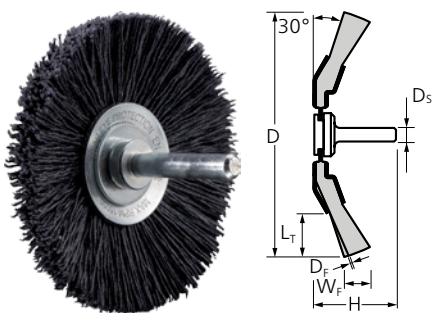

KBU RS

Convient parfaitement aux travaux de brosse de difficulté moyenne tels que l'ébavurage, le nettoyage et le dérouillage. Version sur tige arrière pour un travail confortable et en toute sécurité par l'arrière.

Caractéristiques :

- Optimal pour atteindre les zones difficiles d'accès, telles que les bords intérieurs, cannelures et rainures.
- Adaptation optimale au contour des pièces grâce à une flexibilité élevée.

- Produit des surfaces de finition.

Brosses coniques sur tige non torsadée

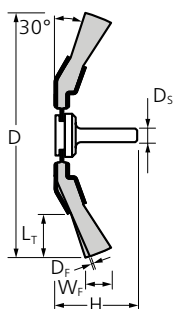

KBU RS

Convient parfaitement aux travaux de brossage de difficulté moyenne tels que l'ébavurage, le nettoyage et le dérouillage. Version sur tige arrière pour un travail confortable et en toute sécurité par l'arrière.

Caractéristiques :

- Optimal pour atteindre les zones difficiles d'accès, telles que les bords intérieurs, cannelures et rainures.
- Adaptation optimale au contour des pièces grâce à une flexibilité élevée.

- Produit des surfaces de finition.

D [mm]	W _F [mm]	D _S [mm]	L _T [mm]	D _F [mm]	H [mm]	tr/min opt.	tr/min max.		Réf. article	Désignation	Prix/pièce EUR
Garniture synthétique carbure de silicium (SiC)											
70	10	6	15	0,55	50	6 000 – 9 800	15 000	10	43220080	KBU 7010/6 SiC 120 0,55 RS	-
Garniture synthétique grain céramique (CO)											
70	10	6	15	0,55	50	6 000 – 9 800	15 000	10	43220085	KBU 7010/6 CO 120 0,55 RS	-

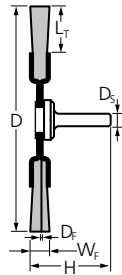

RBU

Utilisation universelle pour le nettoyage, le dérouillage, le lissage, le nettoyage des cordons de soudure, l'ébavurage léger et l'élimination de la corrosion et de la peinture.



Caractéristiques :

- Adaptation optimale au contour des pièces grâce à une flexibilité élevée.
- Produit des surfaces de finition.

D [mm]	W _F [mm]	D _S [mm]	L _r [mm]	D _F [mm]	H [mm]	tr/min opt.	tr/min max.		Réf. article	Désignation	Prix/pièce EUR
Fil d'acier (ST)											
20	4	6	3	0,20	37	10 000 – 15 000	20 000	10	43101001	RBU 2004/6 ST 0,20	-
30	6	6	7	0,20	40	10 000 – 15 000	20 000	10	43102001	RBU 3006/6 ST 0,20	-
									43701005	POS RBU 3006/6 ST 0,20	-
40	9	6	7	0,20	42	10 000 – 15 000	20 000	10	43102021	RBU 3009/6 ST 0,20	-
									43103001	RBU 4009/6 ST 0,20	-
50	4	6	9	0,20	41	7 500 – 11 300	15 000	10	43103021	RBU 5004/6 ST 0,20	-
									43103102	RBU 5010/6 ST 0,20	-
									43104001	RBU 5015/6 ST 0,20	-
43701013	POS RBU 5015/6 ST 0,20	-									
60	10	6	15	0,20	50	7 500 – 11 300	15 000	10	43104009	RBU 6010/6 ST 0,20	-
									43104011	RBU 6015/6 ST 0,20	-
70	4	6	9	0,20	41	7 500 – 11 300	15 000	10	43104051	RBU 7004/6 ST 0,20	-
									43104101	RBU 7010/6 ST 0,30	-
43701017	POS RBU 7015/6 ST 0,30	-									
80	4	6	10	0,20	41	6 000 – 9 000	12 000	10	43105021	RBU 8004/6 ST 0,20	-
									43106001	RBU 8015/6 ST 0,30	-
100	10	6	25	0,30	50	6 000 – 9 000	12 000	10	43109001	RBU 10010/6 ST 0,30	-
									43701018	POS RBU 10010/6 ST 0,30	-
									43109005	RBU 10015/6 ST 0,20	-
20	6	25	0,20	54	6 000 – 9 000	12 000	10	43109007	RBU 10020/6 ST 0,20	-	
								43109006	RBU 10020/6 ST 0,30	-	
Fil en acier inoxydable (INOX)											
20	4	6	3	0,20	37	8 000 – 13 000	20 000	10	43101003	RBU 2004/6 INOX 0,20	-
30	6	6	7	0,20	40	8 000 – 13 000	20 000	10	43102003	RBU 3006/6 INOX 0,20	-
									43701006	POS RBU 3006/6 INOX 0,20	-
40	9	6	7	0,20	42	8 000 – 13 000	20 000	10	43102023	RBU 3009/6 INOX 0,20	-
									43103003	RBU 4009/6 INOX 0,20	-
50	4	6	9	0,20	41	6 000 – 9 800	15 000	10	43103023	RBU 5004/6 INOX 0,20	-
									43103103	RBU 5010/6 INOX 0,20	-
									43104003	RBU 5015/6 INOX 0,20	-
43701014	POS RBU 5015/6 INOX 0,20	-									
60	10	6	15	0,20	50	6 000 – 9 800	15 000	10	43104010	RBU 6010/6 INOX 0,20	-
									43104033	RBU 6015/6 INOX 0,20	-
70	4	6	9	0,20	41	6 000 – 9 800	15 000	10	43104053	RBU 7004/6 INOX 0,20	-
									43104102	RBU 7010/6 INOX 0,20	-
									43104106	RBU 7015/6 INOX 0,15	-
43105003	RBU 7015/6 INOX 0,30	-									

Suite voir page suivante



Brosses plates sur tige non torsadée



D [mm]	W _F [mm]	D _S [mm]	L _T [mm]	D _F [mm]	H [mm]	tr/min opt.	tr/min max.		Réf. article	Désignation	Prix/pièce EUR
70	15	6	19	0,30	50	6 000 – 9 800	15 000	10	43701019	POS RBU 7015/6 INOX 0,30	-
80	4	6	10	0,20	41	4 800 – 7 800	12 000	10	43105023	RBU 8004/6 INOX 0,20	-
	10	6	19	0,20	50	4 800 – 7 800	12 000	10	43105103	RBU 8010/6 INOX 0,20	-
	15	6	19	0,15	50	4 800 – 7 800	12 000	10	43106102	RBU 8015/6 INOX 0,15	-
0,30				50	4 800 – 7 800	12 000	10	43106003	RBU 8015/6 INOX 0,30	-	
100	10	6	25	0,30	50	4 800 – 7 800	12 000	10	43109003	RBU 10010/6 INOX 0,30	-
											43701020
	15	6	25	0,20	51	4 800 – 7 800	12 000	10	43109009	RBU 10015/6 INOX 0,20	-
				0,30	51	4 800 – 7 800	12 000	10	43109008	RBU 10015/6 INOX 0,30	-
				0,20	54	4 800 – 7 800	12 000	10	43109011	RBU 10020/6 INOX 0,20	-
			0,30	54	4 800 – 7 800	12 000	10	43109010	RBU 10020/6 INOX 0,30	-	

Fil en laiton (MES)

20	4	6	3	0,20	37	8 000 – 13 000	20 000	10	43101002	RBU 2004/6 MES 0,20	-
30	6	6	7	0,20	40	8 000 – 13 000	20 000	10	43102002	RBU 3006/6 MES 0,20	-
40	9	6	9	0,20	46	7 200 – 11 700	18 000	10	43103002	RBU 4009/6 MES 0,20	-
50	15	6	13	0,20	50	6 000 – 9 800	15 000	10	43104002	RBU 5015/6 MES 0,20	-
70	15	6	19	0,30	50	6 000 – 9 800	15 000	10	43105002	RBU 7015/6 MES 0,30	-
80	15	6	19	0,30	50	4 800 – 7 800	12 000	10	43106002	RBU 8015/6 MES 0,30	-

Garniture synthétique carbure de silicium (SiC)

50	4	6	10	0,55	50	6 000 – 9 800	15 000	10	43103025	RBU 5004/6 SiC 120 0,55	-
	10	6	13	0,90	50	6 000 – 9 800	15 000	10	43103101	RBU 5010/6 SiC 180 0,90	-
	15	6	13	0,90	50	6 000 – 9 800	15 000	10	43104004	RBU 5015/6 SiC 180 0,90	-
43701016									POS RBU 5015/6 SiC 180 0,90	-	
70	8	6	19	0,55	50	6 000 – 9 800	15 000	10	43104075	RBU 7008/6 SiC 120 0,55	-
	15	6	19	0,90	50	6 000 – 9 800	15 000	10	43105004	RBU 7015/6 SiC 180 0,90	-
									43701025	POS RBU 7015/6 SiC 180 0,90	-
80	8	6	19	0,55	50	4 800 – 7 800	12 000	10	43105075	RBU 8008/6 SiC 120 0,55	-
	15	6	19	0,90	50	4 800 – 7 800	12 000	10	43106004	RBU 8015/6 SiC 180 0,90	-

Garniture synthétique grain céramique (CO)

50	4	6	10	0,55	50	6 000 – 9 800	15 000	10	43103028	RBU 5004/6 CO 120 0,55	-
	15	6	13	1,10	50	6 000 – 9 800	15 000	10	43104008	RBU 5015/6 CO 120 1,10	-
70	8	6	19	0,55	50	6 000 – 9 800	15 000	10	43104078	RBU 7008/6 CO 120 0,55	-
	15	6	19	1,10	50	6 000 – 9 800	15 000	10	43105008	RBU 7015/6 CO 120 1,10	-
80	8	6	19	0,55	50	4 800 – 7 800	12 000	10	43105078	RBU 8008/6 CO 120 0,55	-
	15	6	19	1,10	50	4 800 – 7 800	12 000	10	43106008	RBU 8015/6 CO 120 1,10	-

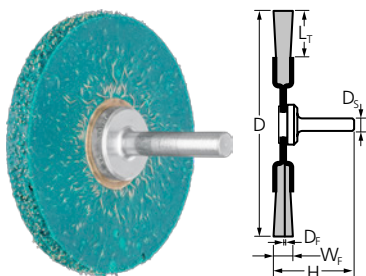

RBV, vulcanisées

Effet de brossage particulièrement agressif pour travaux de brossage difficiles.



Caractéristiques :

- Précision extrême grâce à une stabilité géométrique élevée.
- Durée de vie maximale dans la mesure où toute rupture précoce des fils est évitée

D [mm]	W _F [mm]	D _S [mm]	L _T [mm]	D _F [mm]	H [mm]	tr/min opt.	tr/min max.		Réf. article	Désignation	Prix/pièce EUR
Fil en acier (ST) – ST = fil en acier laitoné											
63	7	6	20	0,30	40	7 500 – 11 300	15 000	1	43507501	RBV 6307/6 ST 0,30	-

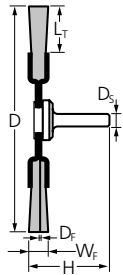
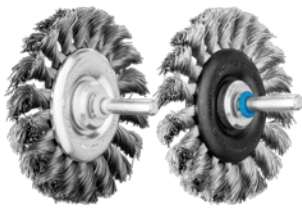

RBG

Brosse agressive servant au nettoyage et au dérouillage ainsi qu'à l'usinage des cordons de soudure.



Caractéristiques :

- Optimal pour atteindre les zones difficiles d'accès, telles que les rainures et les cavités.
- Effet de brossage agressif grâce à la rigidité élevée des fils torsadés.

D [mm]	W _F [mm]	D _S [mm]	L _T [mm]	D _F [mm]	H [mm]	Tor-sades	tr/min opt.	tr/min max.		Réf. article	Désignation	Prix/pièce EUR		
Fil d'acier (ST)														
76	6	6	16	0,35	42	18	12 500 – 18 800	25 000	10	43107001	RBG 7006/6 ST 0,35	-		
												43702001	POS RBG 7006/6 ST 0,35	-
				0,50	42	18	12 500 – 18 800	25 000	10	43107002	RBG 7006/6 ST 0,50	-		
												43702003	POS RBG 7006/6 ST 0,50	-
	12	6	16	0,35	42	18	12 500 – 18 800	25 000	10	43107011	RBG 7012/6 ST 0,35	-		
				0,50	42	18	12 500 – 18 800	25 000	10	43107012	RBG 7012/6 ST 0,50	-		
100	12	6	19	0,35	42	22	10 000 – 15 000	20 000	10	43108001	RBG 10012/6 ST 0,35	-		
				0,50	42	22	10 000 – 15 000	20 000	10	43108002	RBG 10012/6 ST 0,50	-		
Fil en acier inoxydable – Toutes les brosses INOX sont exemptes de graisse.														
76	6	6	16	0,35	42	18	10 000 – 16 300	25 000	10	43107003	RBG 7006/6 INOX 0,35	-		
												43702002	POS RBG 7006/6 INOX 0,35	-
				0,50	42	18	10 000 – 16 300	25 000	10	43107004	RBG 7006/6 INOX 0,50	-		
	12	6	16	0,35	42	18	10 000 – 16 300	25 000	10	43107013	RBG 7012/6 INOX 0,35	-		
				0,50	42	18	10 000 – 16 300	25 000	10	43107014	RBG 7012/6 INOX 0,50	-		
100	12	6	19	0,35	42	22	8 000 – 13 000	20 000	10	43108005	RBG 10012/6 INOX 0,35	-		
				0,50	42	22	8 000 – 13 000	20 000	10	43108006	RBG 10012/6 INOX 0,50	-		



Assortiments de brosses

Assortiments de brosses



BSO

Assortiment composé de différentes brosses plates, boisseau et pinceau sur tige de 6 mm.

Caractéristiques :

- Sélection des modèles les plus courants.
- Carton de présentation conçu pour stimuler les ventes.

Contenu	Contenu [pièce]		Réf. article	Désignation	Prix/pièce EUR
TBU 5010/6 ST 0,30, PBU 1010/6 ST 0,35, PBU 1516/6 ST 0,35, PBU 2022/6 ST 0,50, RBU 3006/6 ST 0,20, RBU 4009/6 ST 0,20, RBU 5015/6 ST 0,20, RBU 7015/6 ST 0,30	80	1	43900001	BSO 5500 ST	-



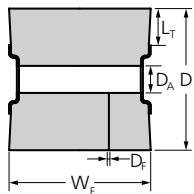

WBU, pour satinées

Parfait pour la structuration de surface des pièces à usiner grande surface.



Caractéristiques :

- Utilisation possible sur toutes les satinées courantes grâce à l'alésage à quatre rainures à clavette.
- Produit des surfaces de finition.

D [mm]	W _F [mm]	L _T [mm]	D _A [mm]	D _F [mm]	tr/min opt.	tr/min max.		Réf. article	Désignation	Prix/ pièce EUR
Fil en acier (ST) – LIT ST = fil en acier laitonné, toronné										
100	100	26	19,1	0,27	3 000 – 4 500	6 000	1	43509001	WBU 100100/19,1 LIT ST 0,27	-
Fil en acier inoxydable (INOX)										
100	100	26	19,1	0,20	2 400 – 3 900	6 000	1	43509003	WBU 100100/19,1 INOX 0,20	-
Garniture synthétique carbure de silicium (SiC)										
100	100	26	19,1	1,27	2 400 – 3 900	6 000	1	43509005	WBU 100100/19,1 SiC 80 1,27	-



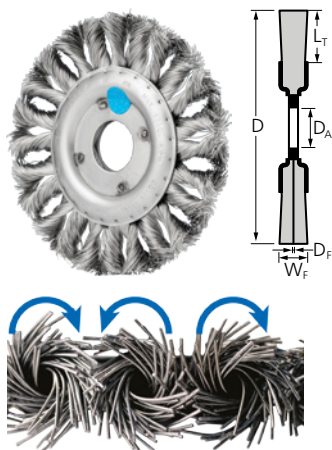

RBGIT CT, COMBITWIST

Brosse très agressive pour les travaux de brossage difficiles. Conçue spécialement pour l'usinage de l'acier inoxydable. Convient à l'usinage des angles et des bords, étant donné que les torsades se desserrent peu.



Caractéristiques :

- Protection maximale contre la corrosion, tous les composants étant fabriqués en acier inoxydable de qualité 1.4310 (V2A). Convient notamment à l'utilisation dans un environnement extrêmement critique.
- Rentabilité maximale grâce à une durée de vie et un enlèvement de matière extrêmes, grand confort de travail grâce à un fonctionnement régulier sans à-coups de la brosse.
- Effet de brossage agressif grâce à la rigidité élevée des fils torsadés.

D [mm]	W _F [mm]	L _T [mm]	D _A [mm]	D _F [mm]	Torsades	tr/min opt.	tr/min max.		Réf. article	Désignation	Prix/pièce EUR
Fil en acier inoxydable – Toutes les brosses INOX sont exemptes de graisse.											
115	12	22	22,2	0,35	24	5 000 – 12 500	12 500	1	43300042	POS RBGIT 11512/22,2 CT INOX 0,35	-

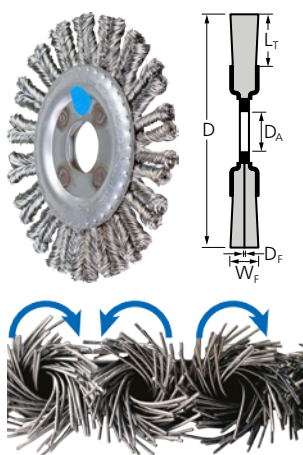

RBGIT PIPE CT, pipeline, COMBITWIST

Brosse conçue spécialement pour l'usinage de l'acier inoxydable. Convient parfaitement aux travaux de brossage difficiles dans le domaine de la construction de conduites, pipelines et réservoirs. Convient à l'usinage des angles et des bords, étant donné que les torsades se desserrent peu.

Caractéristiques :

- Protection maximale contre la corrosion, tous les composants étant fabriqués en acier inoxydable de qualité 1.4310 (V2A). Convient notamment à l'utilisation dans un environnement extrêmement critique.
- Optimal pour atteindre les zones difficiles d'accès, telles que les racines des soudures, grâce à une forme très effilée.
- Rentabilité maximale grâce à une durée de vie et un enlèvement de matière extrêmes, grand confort de travail grâce à un fonctionnement régulier sans à-coups de la brosse.

D [mm]	W _F [mm]	L _T [mm]	D _A [mm]	D _F [mm]	Torsades	tr/min opt.	tr/min max.		Réf. article	Désignation	Prix/pièce EUR
Fil en acier inoxydable – Toutes les brosses INOX sont exemptes de graisse.											
115	6	22	22,2	0,50	36	5 000 – 12 500	12 500	1	43300032	POS RBGIT 11506/22,2 PIPE CT INOX 0,50	-

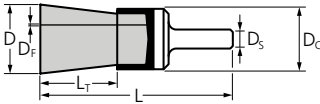

PBUIT, non torsadée

Convient aux travaux de brossage faciles tels que l'ébavurage, le nettoyage et l'élimination des traces d'échauffement. Conçue spécialement pour l'usinage de l'acier inoxydable.

Caractéristiques :

- Protection maximale contre la corrosion, tous les composants étant fabriqués en acier inoxydable de qualité 1.4310 (V2A). Convient notamment à l'utilisation dans un environnement extrêmement critique.

- Optimal pour atteindre les zones difficiles d'accès, telles que les alésages et les cavités, par écartement de la garniture lors de la rotation.
- Produit des surfaces de finition.

D [mm]	Dc [mm]	Ds [mm]	Lr [mm]	Df [mm]	L [mm]	tr/min opt.	tr/min max.		Réf. article	Désignation	Prix/pièce EUR
Fil en acier inoxydable – Toutes les brosses INOX sont exemptes de graisse.											
15	16	6	22	0,15	65	7 200 – 11 700	18 000	10	43200022	PBUIT 1516/6 INOX 0,15	-
				0,20	65	7 200 – 11 700	18 000	10	43200027	PBUIT 1516/6 INOX 0,20	-
20	22	6	25	0,15	70	7 200 – 11 700	18 000	10	43200032	PBUIT 2022/6 INOX 0,15	-
				0,20	70	7 200 – 11 700	18 000	10	43200037	PBUIT 2022/6 INOX 0,20	-

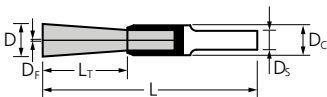

PBGSIT, SINGLETWIST, torsadée

Brosse à torsade unique particulièrement souple pour applications spéciales. Conçue spécialement pour l'usinage de l'acier inoxydable.



Caractéristiques :

- Protection maximale contre la corrosion, tous les composants étant fabriqués en acier inoxydable de qualité 1.4310 (V2A). Convient notamment à l'utilisation dans un environnement extrêmement critique.
- Optimal pour atteindre les zones difficiles d'accès, telles que les angles rentrants, étant donné que les torsades restent serrées.

D [mm]	Dc [mm]	Ds [mm]	Lr [mm]	Df [mm]	L [mm]	tr/min opt.	tr/min max.		Réf. article	Désignation	Prix/pièce EUR
Fil en acier inoxydable – Toutes les brosses INOX sont exemptes de graisse.											
10	10	6	25	0,20	65	4 000 – 6 500	10 000	10	43200102	PBGSIT 1010/6 INOX 0,20	-
				0,35	65	4 000 – 6 500	10 000	10	43200107	PBGSIT 1010/6 INOX 0,35	-

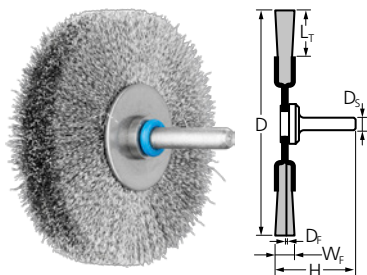

RBUIT

Utilisation universelle pour le nettoyage, l'ébavurage et l'élimination des traces d'échauffement. Conçue spécialement pour l'usinage de l'acier inoxydable.



Caractéristiques :

- Protection maximale contre la corrosion, tous les composants étant fabriqués en acier inoxydable de qualité 1.4310 (V2A). Convient notamment à l'utilisation dans un environnement extrêmement critique.
- Adaptation optimale au contour des pièces grâce à une flexibilité élevée.
- Produit des surfaces de finition.

D [mm]	W _F [mm]	D _S [mm]	L _r [mm]	D _F [mm]	H [mm]	tr/min opt.	tr/min max.		Réf. article	Désignation	Prix/pièce EUR
Fil en acier inoxydable – Toutes les brosses INOX sont exemptes de graisse.											
30	6	6	7	0,20	40	8 000 – 13 000	20 000	10	43100012	RBUIT 3006/6 INOX 0,20	-
50	15	6	13	0,20	50	6 000 – 9 800	15 000	10	43100032	RBUIT 5015/6 INOX 0,20	-
70	15	6	19	0,15	50	6 000 – 9 800	15 000	10	43100062	RBUIT 7015/6 INOX 0,15	-
				0,30	50	6 000 – 9 800	15 000	10	43100067	RBUIT 7015/6 INOX 0,30	-
80	15	6	19	0,15	50	4 800 – 7 800	12 000	10	43100072	RBUIT 8015/6 INOX 0,15	-
				0,30	50	4 800 – 7 800	12 000	10	43100077	RBUIT 8015/6 INOX 0,30	-

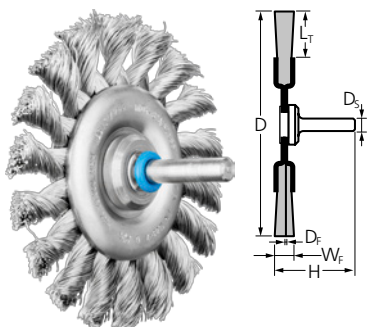

RBGIT, torsadées

Utilisation universelle pour le nettoyage, l'ébavurage et l'élimination des traces d'échauffement. Conçue spécialement pour l'usinage de l'acier inoxydable.

Caractéristiques :

- Protection maximale contre la corrosion, tous les composants étant fabriqués en acier inoxydable de qualité 1.4310 (V2A). Convient notamment à l'utilisation dans un environnement extrêmement critique.
- Effet de brossage agressif grâce à la rigidité élevée des fils torsadés.

D [mm]	W _F [mm]	D _S [mm]	L _r [mm]	D _F [mm]	Tor-sades	H [mm]	tr/min opt.	tr/min max.		Réf. article	Désignation	Prix/pièce EUR
Fil en acier inoxydable – Toutes les brosses INOX sont exemptes de graisse.												
76	6	6	16	0,35	18	42	10 000 – 16 300	25 000	10	43100252	RBGIT 7006/6 INOX 0,35	-

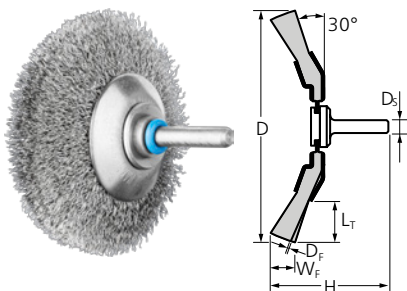

KBUIIT

Convient parfaitement aux travaux de brossage de difficulté moyenne tels que l'ébavurage, le nettoyage et l'élimination des traces d'échauffement. Conçue spécialement pour l'usinage de l'acier inoxydable.



Caractéristiques :

- Protection maximale contre la corrosion, tous les composants étant fabriqués en acier inoxydable de qualité 1.4310 (V2A). Convient notamment à l'utilisation dans un environnement extrêmement critique.
- Optimal pour atteindre les zones difficiles d'accès, telles que les bords intérieurs, cannelures et rainures.
- Adaptation optimale au contour des pièces grâce à une flexibilité élevée. Produit des surfaces de finition.

D [mm]	W _F [mm]	D _s [mm]	L _T [mm]	D _F [mm]	H [mm]	tr/min opt.	tr/min max.		Réf. article	Désignation	Prix/pièce EUR
Fil en acier inoxydable – Toutes les brosses INOX sont exemptes de graisse.											
50	10	6	10	0,20	49	6 000 – 9 800	15 000	10	43225017	KBUIIT 5010/6 INOX 0,20	-
70	10	6	15	0,15	58	6 000 – 9 800	15 000	10	43225052	KBUIIT 7010/6 INOX 0,15	-
				0,20	58	6 000 – 9 800	15 000	10	43225057	KBUIIT 7010/6 INOX 0,20	-
80	10	6	20	0,30	62	4 800 – 7 800	12 000	10	43225087	KBUIIT 8010/6 INOX 0,30	-



Brosses miniatures

Brosses pinceau, non torsadées

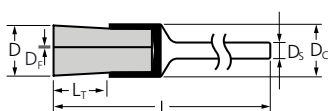

PBU

Convient aux travaux de brossage faciles tels que l'ébavurage, le nettoyage et le polissage. Les brosses miniatures peuvent être utilisées avec les machines à transmission flexible, les micro-moteurs ou les machines électriques.



Caractéristiques :

- Précision et efficacité extrêmes dans l'usage des pièces filigranes.
- Optimal pour atteindre les zones difficiles d'accès, telles que les alésages et les cavités, par écartement de la garniture lors de la rotation.
- Produit des surfaces de finition.

D [mm]	Dc [mm]	Ds [mm]	Lr [mm]	Df [mm]	L [mm]	tr/min opt.	tr/min max.		Réf. article	Désignation	Prix/pièce EUR
Fil d'acier (ST)											
5	5	2,34	8	0,10	45	5 000 – 15 000	25 000	10	43200301	PBU 0505/2,34 ST 0,10	-
		3	8	0,10	45	5 000 – 15 000	25 000	10	43200351	PBU 0505/3 ST 0,10	-
Fil en acier inoxydable (INOX)											
5	5	2,34	8	0,10	45	4 000 – 10 000	25 000	10	43200302	PBU 0505/2,34 INOX 0,10	-
		3	8	0,10	45	4 000 – 10 000	25 000	10	43200352	PBU 0505/3 INOX 0,10	-
Fil en laiton (MES)											
5	5	3	8	0,10	45	4 000 – 10 000	25 000	10	43200353	PBU 0505/3 MES 0,10	-
Garniture synthétique carbure de silicium (SiC)											
5	5	2,34	8	0,55	45	1 200 – 5 000	25 000	10	43200304	PBU 0505/2,34 SiC 320 0,55	-
				0,25	45	1 200 – 5 000	25 000	10	43200305	PBU 0505/2,34 SiC 800 0,25	-
		3	8	0,55	45	1 200 – 5 000	25 000	10	43200354	PBU 0505/3 SiC 320 0,55	-
				0,25	45	1 200 – 5 000	25 000	10	43200355	PBU 0505/3 SiC 800 0,25	-
Garniture synthétique oxyde d'aluminium (AO)											
5	5	2,34	8	0,50	45	1 200 – 5 000	25 000	10	43200311	PBU 0505/2,34 AO 320 0,50	-
				0,30	45	1 200 – 5 000	25 000	10	43200310	PBU 0505/2,34 AO 600 0,30	-
		3	8	0,50	45	1 200 – 5 000	25 000	10	43200361	PBU 0505/3 AO 320 0,50	-
				0,30	45	1 200 – 5 000	25 000	10	43200360	PBU 0505/3 AO 600 0,30	-
Garniture synthétique diamant (DIA)											
5	5	3	8	0,40	45	1 200 – 5 000	25 000	10	47701649	PBU 0505/3 DIA 400 0,40	-
Garniture synthétique nylon											
5	5	3	8	0,20	45	1 200 – 5 000	25 000	10	43200356	PBU 0505/3 Nylon 0,20	-
Soies naturelles blanches (SBW)											
5	5	2,34	8	-	45	4 000 – 10 000	25 000	10	43200307	PBU 0505/2,34 SBW	-
		3	8	-	45	4 000 – 10 000	25 000	10	43200357	PBU 0505/3 SBW	-
Soies naturelles noires (SBS)											
5	5	2,34	8	-	45	4 000 – 10 000	25 000	10	43200308	PBU 0505/2,34 SBS	-
		3	8	-	45	4 000 – 10 000	25 000	10	43200358	PBU 0505/3 SBS	-
Soies naturelles poils de chèvre (ZHW)											
5	5	2,34	8	-	45	4 000 – 10 000	25 000	10	43200309	PBU 0505/2,34 ZHW	-
		3	8	-	45	4 000 – 10 000	25 000	10	43200359	PBU 0505/3 ZHW	-

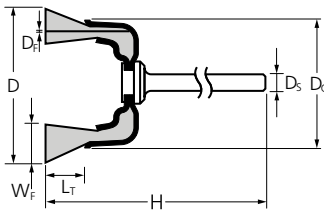

TBU

Convient aux travaux de brossage faciles tels que l'ébavurage, le nettoyage et le polissage. Pour le brossage sur petites surfaces en raison de l'utilisation de toute la face avant de la brosse. Celles-ci peuvent être utilisées avec les machines à transmission flexible, les micromoteurs ou les machines électriques.

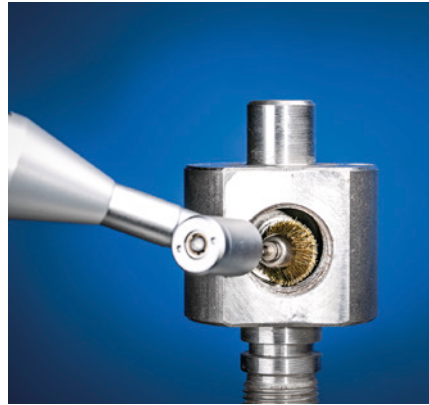

Caractéristiques :

- Précision et efficacité extrêmes dans l'usage des pièces filigranes.
- Adaptation optimale au contour des pièces grâce à une flexibilité élevée.
- Produit des surfaces de finition.

D [mm]	Dc [mm]	Ds [mm]	Wf [mm]	Lr [mm]	Df [mm]	H [mm]	tr/min opt.	tr/min max.		Réf. article	Désignation	Prix/ pièce EUR
Fil d'acier (ST)												
15	8	3	3	5	0,10	45	5 000 – 10 000	20 000	10	43209251	TBU 1503/3 ST 0,10	-
18	10	2,34	3	6	0,10	45	5 000 – 10 000	18 000	10	43209401	TBU 1803/2,34 ST 0,10	-
		3	3	6	0,10	45	5 000 – 10 000	18 000	10	43209451	TBU 1803/3 ST 0,10	-
Fil en acier inoxydable (INOX)												
15	8	3	3	5	0,10	45	4 000 – 10 000	20 000	10	43209252	TBU 1503/3 INOX 0,10	-
18	10	3	3	6	0,10	45	4 000 – 10 000	18 000	10	43209452	TBU 1803/3 INOX 0,10	-
Fil en laiton (MES)												
15	8	3	3	5	0,10	45	4 000 – 10 000	20 000	10	43209253	TBU 1503/3 MES 0,10	-
18	10	3	3	6	0,10	45	4 000 – 10 000	18 000	10	43209453	TBU 1803/3 MES 0,10	-
Garniture synthétique carbure de silicium (SiC)												
18	10	2,34	3	6	0,55	45	1 200 – 5 000	18 000	10	43209404	TBU 1803/2,34 SiC 320 0,55	-
		3	3	6	0,55	45	1 200 – 5 000	18 000	10	43209454	TBU 1803/3 SiC 320 0,55	-
		2,34	3	6	0,25	45	1 200 – 5 000	18 000	10	43209405	TBU 1803/2,34 SiC 800 0,25	-
		3	3	6	0,25	45	1 200 – 5 000	18 000	10	43209455	TBU 1803/3 SiC 800 0,25	-
Garniture synthétique oxyde d'aluminium (AO)												
18	10	2,34	3	6	0,50	45	1 200 – 5 000	18 000	10	43209411	TBU 1803/2,34 AO 320 0,50	-
		3	3	6	0,50	45	1 200 – 5 000	18 000	10	43209461	TBU 1803/3 AO 320 0,50	-
		2,34	3	6	0,30	45	1 200 – 5 000	18 000	10	43209410	TBU 1803/2,34 AO 600 0,30	-
		3	3	6	0,30	45	1 200 – 5 000	18 000	10	43209460	TBU 1803/3 AO 600 0,30	-
Garniture synthétique diamant (DIA)												
18	10	3	3	6	0,40	45	4 000 – 10 000	18 000	10	47701648	TBU 1803/3 DIA 400 0,40	-
Garniture synthétique nylon												
15	8	2,34	3	5	0,15	45	1 200 – 5 000	20 000	10	43209206	TBU 1503/2,34 Nylon 0,15	-
		3	3	5	0,15	45	1 200 – 5 000	20 000	10	43209256	TBU 1503/3 Nylon 0,15	-
18	10	2,34	3	6	0,15	45	1 200 – 5 000	18 000	10	43209406	TBU 1803/2,34 Nylon 0,15	-
		3	3	6	0,15	45	1 200 – 5 000	18 000	10	43209456	TBU 1803/3 Nylon 0,15	-
Soies naturelles blanches (SBW)												
15	8	2,34	3	5	-	45	4 000 – 10 000	20 000	10	43209207	TBU 1503/2,34 SBW	-
		3	3	5	-	45	4 000 – 10 000	20 000	10	43209257	TBU 1503/3 SBW	-
18	10	2,34	3	6	-	45	4 000 – 10 000	18 000	10	43209407	TBU 1803/2,34 SBW	-
		3	3	6	-	45	4 000 – 10 000	18 000	10	43209457	TBU 1803/3 SBW	-

Suite voir page suivante



Brosses miniatures

Brosses boisseau, non torsadées



D [mm]	D _C [mm]	D _S [mm]	W _F [mm]	L _T [mm]	D _F [mm]	H [mm]	tr/min opt.	tr/min max.		Réf. article	Désignation	Prix/pièce EUR
Soies naturelles noires (SBS)												
15	8	3	3	5	-	45	4 000 – 10 000	20 000	10	43209258	TBU 1503/3 SBS	-
18	10	3	3	6	-	45	4 000 – 10 000	18 000	10	43209458	TBU 1803/3 SBS	-
Soies naturelles poils de chèvre (ZHW)												
15	8	2,34	3	5	-	45	4 000 – 10 000	20 000	10	43209209	TBU 1503/2,34 ZHW	-
		3	3	5	-	45	4 000 – 10 000	20 000	10	43209259	TBU 1503/3 ZHW	-
18	10	2,34	3	6	-	45	4 000 – 10 000	18 000	10	43209409	TBU 1803/2,34 ZHW	-
		3	3	6	-	45	4 000 – 10 000	18 000	10	43209459	TBU 1803/3 ZHW	-

Brosses plates, non torsadées

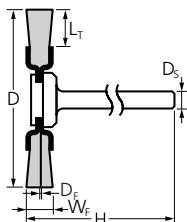

RBU

Convient aux travaux de brossage faciles tels que l'ébavurage, le nettoyage et le polissage. Les brosses miniatures peuvent être utilisées avec les machines à transmission flexible, les micro-moteurs ou les machines électriques.



Caractéristiques :

- Précision et efficacité extrêmes dans l'usinage des pièces filigranes.
- Précision extrême dans les zones difficiles d'accès.
- Produit des surfaces de finition.

D [mm]	W _F [mm]	D _S [mm]	L _T [mm]	D _F [mm]	H [mm]	tr/min opt.	tr/min max.		Réf. article	Désignation	Prix/pièce EUR
Fil d'acier (ST)											
16	2	2,34	3	0,10	46	5 000 – 10 000	12 000	10	43100301	RBU 1602/2,34 ST 0,10	-
		3	3	0,10	46	5 000 – 10 000	12 000	10	43100351	RBU 1602/3 ST 0,10	-
19	2	3	5	0,10	46	5 000 – 10 000	12 000	10	43100551	RBU 1902/3 ST 0,10	-
22	2	3	6	0,10	46	5 000 – 10 000	12 000	10	43100751	RBU 2202/3 ST 0,10	-
32	2	3	10	0,10	46	5 000 – 10 000	12 000	10	43102051	RBU 3202/3 ST 0,10	-
Fil en acier inoxydable (INOX)											
16	2	2,34	3	0,10	46	4 000 – 10 000	12 000	10	43100302	RBU 1602/2,34 INOX 0,10	-
		3	3	0,10	46	4 000 – 10 000	12 000	10	43100352	RBU 1602/3 INOX 0,10	-
19	2	3	5	0,10	46	4 000 – 10 000	12 000	10	43100552	RBU 1902/3 INOX 0,10	-
22	2	3	6	0,10	46	4 000 – 10 000	12 000	10	43100752	RBU 2202/3 INOX 0,10	-
32	2	3	10	0,10	46	4 000 – 10 000	12 000	10	43102053	RBU 3202/3 INOX 0,10	-
Fil en laiton (MES)											
16	2	2,34	3	0,10	46	4 000 – 10 000	12 000	10	43100303	RBU 1602/2,34 MES 0,10	-
		3	3	0,10	46	4 000 – 10 000	12 000	10	43100353	RBU 1602/3 MES 0,10	-
19	2	3	5	0,10	46	4 000 – 10 000	12 000	10	43100553	RBU 1902/3 MES 0,10	-
22	2	2,34	6	0,10	46	4 000 – 10 000	12 000	10	43100703	RBU 2202/2,34 MES 0,10	-

Suite voir page suivante



D [mm]	W _F [mm]	D _S [mm]	L _T [mm]	D _F [mm]	H [mm]	tr/min opt.	tr/min max.		Réf. article	Désignation	Prix/pièce EUR
22	2	3	6	0,10	46	4 000 – 10 000	12 000	10	43100753	RBU 2202/3 MES 0,10	-
Garniture synthétique carbure de silicium (SiC)											
22	2	3	6	0,55	46	1 200 – 5 000	12 000	10	43100754	RBU 2202/3 SiC 320 0,55	-
		2,34	6	0,25	46	1 200 – 5 000	12 000	10	43100705	RBU 2202/2,34 SiC 800 0,25	-
		3	6	0,25	46	1 200 – 5 000	12 000	10	43100755	RBU 2202/3 SiC 800 0,25	-
Garniture synthétique oxyde d'aluminium (AO)											
22	2	2,34	6	0,50	46	1 200 – 5 000	12 000	10	43100710	RBU 2202/2,34 AO 320 0,50	-
		3	6	0,50	46	1 200 – 5 000	12 000	10	43100760	RBU 2202/3 AO 320 0,50	-
		2,34	6	0,30	46	1 200 – 5 000	12 000	10	43100711	RBU 2202/2,34 AO 600 0,30	-
		3	6	0,30	46	1 200 – 5 000	12 000	10	43100761	RBU 2202/3 AO 600 0,30	-
Garniture synthétique diamant (DIA)											
22	2	3	6	0,40	46	1 200 – 5 000	12 000	10	47701642	RBU 2202/3 DIA 400 0,40	-
Garniture synthétique nylon											
22	2	3	6	0,15	46	1 200 – 5 000	12 000	10	43100756	RBU 2202/3 Nylon 0,15	-
		2,34	6	0,15	46	1 200 – 5 000	12 000	10	43100706	RBU 2202/2,34 Nylon 0,15	-
Soies naturelles blanches (SBW)											
16	2	2,34	3	-	46	4 000 – 10 000	12 000	10	43100307	RBU 1602/2,34 SBW	-
		3	3	-	46	4 000 – 10 000	12 000	10	43100357	RBU 1602/3 SBW	-
19	2	2,34	5	-	46	4 000 – 10 000	12 000	10	43100507	RBU 1902/2,34 SBW	-
		3	5	-	46	4 000 – 10 000	12 000	10	43100557	RBU 1902/3 SBW	-
22	2	2,34	6	-	46	4 000 – 10 000	12 000	10	43100707	RBU 2202/2,34 SBW	-
		3	6	-	46	4 000 – 10 000	12 000	10	43100757	RBU 2202/3 SBW	-
Soies naturelles noires (SBS)											
16	2	2,34	3	-	46	4 000 – 10 000	12 000	10	43100308	RBU 1602/2,34 SBS	-
		3	3	-	46	4 000 – 10 000	12 000	10	43100358	RBU 1602/3 SBS	-
19	2	2,34	5	-	46	4 000 – 10 000	12 000	10	43100508	RBU 1902/2,34 SBS	-
		3	5	-	46	4 000 – 10 000	12 000	10	43100558	RBU 1902/3 SBS	-
22	2	2,34	6	-	46	4 000 – 10 000	12 000	10	43100708	RBU 2202/2,34 SBS	-
		3	6	-	46	4 000 – 10 000	12 000	10	43100758	RBU 2202/3 SBS	-
Soies naturelles poils de chèvre (ZHW)											
16	2	2,34	3	-	46	4 000 – 10 000	12 000	10	43100309	RBU 1602/2,34 ZHW	-
		3	3	-	46	4 000 – 10 000	12 000	10	43100359	RBU 1602/3 ZHW	-
22	2	2,34	6	-	46	4 000 – 10 000	12 000	10	43100709	RBU 2202/2,34 ZHW	-
		3	6	-	46	4 000 – 10 000	12 000	10	43100759	RBU 2202/3 ZHW	-



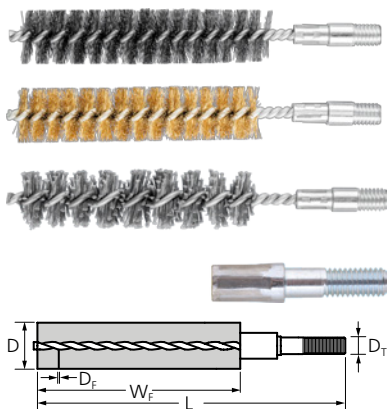

IBU, avec filetage

Convient spécialement à l'ébavurage et au nettoyage de tubes, filetages, manchons et cylindres.



Caractéristiques :

- Montage possible dans les pinces de serrage grâce à la tige lisse intégrée (M6 = 6 mm et 3/8 = 10 mm).
- Produit des surfaces de finition.

D [mm]	W _F [mm]	D _T [mm]	D _F [mm]	L [mm]	tr/min max.		Réf. article	Désignation	Prix/pièce EUR
Fil d'acier (ST)									
8	80	M6	0,15	120	1 000	10	43679001	IBU 0880/M6 ST 0,15	-
10	80	M6	0,15	120	1 000	10	43679011	IBU 1080/M6 ST 0,15	-
12	80	M6	0,15	120	1 000	10	43679021	IBU 1280/M6 ST 0,15	-
13	80	M6	0,20	120	1 000	10	43679031	IBU 1380/M6 ST 0,20	-
15	80	M6	0,20	120	1 000	10	43679041	IBU 1580/M6 ST 0,20	-
16	80	M6	0,20	120	1 000	10	43679051	IBU 1680/M6 ST 0,20	-
18	80	M6	0,20	120	1 000	10	43679061	IBU 1880/M6 ST 0,20	-
20	80	M6	0,20	120	1 000	10	43679071	IBU 2080/M6 ST 0,20	-
22	100	3/8 BSW	0,20	170	1 000	10	43679081	IBU 22100/3/8 BSW ST 0,20	-
25	100	3/8 BSW	0,20	170	1 000	10	43679091	IBU 25100/3/8 BSW ST 0,20	-
30	100	3/8 BSW	0,20	170	1 000	10	43679101	IBU 30100/3/8 BSW ST 0,20	-
32	100	1/2 BSW	0,25	170	1 000	10	43679111	IBU 32100/1/2 BSW ST 0,25	-
38	100	1/2 BSW	0,30	170	1 000	10	43679121	IBU 38100/1/2 BSW ST 0,30	-
40	100	1/2 BSW	0,30	170	1 000	10	43679131	IBU 40100/1/2 BSW ST 0,30	-
44	100	1/2 BSW	0,30	170	1 000	10	43679141	IBU 44100/1/2 BSW ST 0,30	-
50	100	1/2 BSW	0,35	170	1 000	5	43679151	IBU 50100/1/2 BSW ST 0,35	-
57	100	1/2 BSW	0,35	170	1 000	5	43679161	IBU 57100/1/2 BSW ST 0,35	-
63	100	1/2 BSW	0,35	170	1 000	5	43679171	IBU 63100/1/2 BSW ST 0,35	-
69	100	1/2 BSW	0,35	170	1 000	5	43679181	IBU 69100/1/2 BSW ST 0,35	-
75	100	1/2 BSW	0,35	170	1 000	1	43679191	IBU 75100/1/2 BSW ST 0,35	-
82	100	1/2 BSW	0,35	170	1 000	1	43679301	IBU 82100/1/2 BSW ST 0,35	-
101	100	1/2 BSW	0,50	170	1 000	1	43679311	IBU 101100/1/2 BSW ST 0,50	-
Fil en acier inoxydable (INOX)									
8	80	M6	0,15	120	1 000	10	43679003	IBU 0880/M6 INOX 0,15	-
10	80	M6	0,15	120	1 000	10	43679013	IBU 1080/M6 INOX 0,15	-
12	80	M6	0,15	120	1 000	10	43679023	IBU 1280/M6 INOX 0,15	-
13	80	M6	0,20	120	1 000	10	43679033	IBU 1380/M6 INOX 0,20	-
15	80	M6	0,20	120	1 000	10	43679043	IBU 1580/M6 INOX 0,20	-
16	80	M6	0,20	120	1 000	10	43679053	IBU 1680/M6 INOX 0,20	-
18	80	M6	0,20	120	1 000	10	43679063	IBU 1880/M6 INOX 0,20	-
20	80	M6	0,20	120	1 000	10	43679073	IBU 2080/M6 INOX 0,20	-
22	100	3/8 BSW	0,20	170	1 000	10	43679083	IBU 22100/3/8 BSW INOX 0,20	-
25	100	3/8 BSW	0,20	170	1 000	10	43679093	IBU 25100/3/8 BSW INOX 0,20	-
30	100	3/8 BSW	0,20	170	1 000	10	43679103	IBU 30100/3/8 BSW INOX 0,20	-
32	100	1/2 BSW	0,25	170	1 000	10	43679113	IBU 32100/1/2 BSW INOX 0,25	-
38	100	1/2 BSW	0,30	170	1 000	10	43679123	IBU 38100/1/2 BSW INOX 0,30	-
40	100	1/2 BSW	0,30	170	1 000	10	43679133	IBU 40100/1/2 BSW INOX 0,30	-
44	100	1/2 BSW	0,30	170	1 000	10	43679143	IBU 44100/1/2 BSW INOX 0,30	-

Suite voir page suivante

D [mm]	W _F [mm]	D _T [mm]	D _F [mm]	L [mm]	tr/min max.		Réf. article	Désignation	Prix/pièce EUR
Fil en laiton (MES)									
8	80	M6	0,15	120	1 000	10	43679002	IBU 0880/M6 MES 0,15	-
10	80	M6	0,15	120	1 000	10	43679012	IBU 1080/M6 MES 0,15	-
12	80	M6	0,15	120	1 000	10	43679022	IBU 1280/M6 MES 0,15	-
13	80	M6	0,20	120	1 000	10	43679032	IBU 1380/M6 MES 0,20	-
15	80	M6	0,20	120	1 000	10	43679042	IBU 1580/M6 MES 0,20	-
16	80	M6	0,20	120	1 000	10	43679052	IBU 1680/M6 MES 0,20	-
18	80	M6	0,20	120	1 000	10	43679062	IBU 1880/M6 MES 0,20	-
20	80	M6	0,20	120	1 000	10	43679072	IBU 2080/M6 MES 0,20	-
22	100	3/8 BSW	0,20	170	1 000	10	43679082	IBU 22100/3/8 BSW MES 0,20	-
25	100	3/8 BSW	0,20	170	1 000	10	43679092	IBU 25100/3/8 BSW MES 0,20	-
30	100	3/8 BSW	0,20	170	1 000	10	43679102	IBU 30100/3/8 BSW MES 0,20	-
32	100	1/2 BSW	0,25	170	1 000	10	43679112	IBU 32100/1/2 BSW MES 0,25	-
38	100	1/2 BSW	0,30	170	1 000	10	43679122	IBU 38100/1/2 BSW MES 0,30	-
40	100	1/2 BSW	0,30	170	1 000	10	43679132	IBU 40100/1/2 BSW MES 0,30	-
44	100	1/2 BSW	0,30	170	1 000	10	43679142	IBU 44100/1/2 BSW MES 0,30	-

Garniture synthétique carbure de silicium (SiC) 180

8	80	M6	1,00	120	1 000	10	43679004	IBU 0880/M6 SiC 180 1,00	-
10	80	M6	1,00	120	1 000	10	43679014	IBU 1080/M6 SiC 180 1,00	-
12	80	M6	1,00	120	1 000	10	43679024	IBU 1280/M6 SiC 180 1,00	-
13	80	M6	1,00	120	1 000	10	43679034	IBU 1380/M6 SiC 180 1,00	-
15	80	M6	1,00	120	1 000	10	43679044	IBU 1580/M6 SiC 180 1,00	-
16	80	M6	1,00	120	1 000	10	43679054	IBU 1680/M6 SiC 180 1,00	-
18	80	M6	1,00	120	1 000	10	43679064	IBU 1880/M6 SiC 180 1,00	-
20	80	M6	1,00	120	1 000	10	43679074	IBU 2080/M6 SiC 180 1,00	-
22	100	3/8 BSW	1,00	170	1 000	10	43679084	IBU 22100/3/8 BSW SiC 180 1,00	-
25	100	3/8 BSW	1,00	170	1 000	10	43679094	IBU 25100/3/8 BSW SiC 180 1,00	-
30	100	3/8 BSW	1,00	170	1 000	10	43679104	IBU 30100/3/8 BSW SiC 180 1,00	-

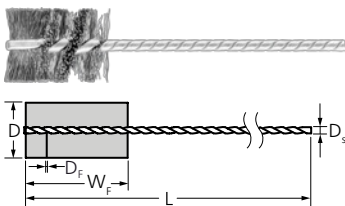

IBU, sur tige

Pour les travaux de nettoyage et d'ébavurage faciles sur les trous taraudés et les encoches, p. ex. les rainures à clavette. La garniture des écouillons à pointe ronde va jusqu'à la pointe de la brosse.



Caractéristiques :

- Adaptation optimale au contour des pièces grâce à une flexibilité élevée. Produit des surfaces de finition.
- Durée de vie accrue grâce à la conception du fil torsadé.
- L'extrémité de fil courbée ne présente pas d'arête tranchante de sorte que les surfaces délicates ne sont pas griffées.

D [mm]	W _F [mm]	D _S [mm]	D _F [mm]	L [mm]	tr/min max.		Réf. article	Désignation	Prix/pièce EUR
Fil d'acier (ST)									
6	25	3,2	0,12	90	3 500	10	43679601	IBU 0625/3,2 ST 0,12	-
8	25	3,2	0,12	90	3 500	10	43679611	IBU 0825/3,2 ST 0,12	-
10	25	3,2	0,12	90	3 500	10	43679621	IBU 1025/3,2 ST 0,12	-
			0,20	90	3 500	10	43679631	IBU 1025/3,2 ST 0,20	-
13	25	3,2	0,12	90	3 500	10	43679641	IBU 1325/3,2 ST 0,12	-
			0,20	90	3 500	10	43679651	IBU 1325/3,2 ST 0,20	-

Suite voir page suivante

D [mm]	W _F [mm]	D _S [mm]	D _F [mm]	L [mm]	tr/min max.		Réf. article	Désignation	Prix/pièce EUR
16	25	3,2	0,12	90	3 000	10	43679661	IBU 1625/3,2 ST 0,12	-
			0,20	90	3 000	10	43679671	IBU 1625/3,2 ST 0,20	-
19	25	3,2	0,12	90	3 000	10	43679681	IBU 1925/3,2 ST 0,12	-
			0,20	90	3 000	10	43679691	IBU 1925/3,2 ST 0,20	-
22	25	3,8	0,12	90	3 000	10	43679701	IBU 2225/3,8 ST 0,12	-
			0,20	90	3 000	10	43679711	IBU 2225/3,8 ST 0,20	-
25	25	3,8	0,12	90	3 000	10	43679721	IBU 2525/3,8 ST 0,12	-
			0,20	90	3 000	10	43679731	IBU 2525/3,8 ST 0,20	-
29	25	3,8	0,20	90	3 000	10	43679741	IBU 2925/3,8 ST 0,20	-
32	25	3,8	0,20	90	3 000	10	43679751	IBU 3225/3,8 ST 0,20	-

Fil en acier inoxydable (INOX)

6	25	3,2	0,12	90	3 500	10	43679602	IBU 0625/3,2 INOX 0,12	-
10	25	3,2	0,12	90	3 500	10	43679622	IBU 1025/3,2 INOX 0,12	-
13	25	3,2	0,12	90	3 500	10	43679642	IBU 1325/3,2 INOX 0,12	-
16	25	3,2	0,12	90	3 000	10	43679662	IBU 1625/3,2 INOX 0,12	-
			0,20	90	3 000	10	43679672	IBU 1625/3,2 INOX 0,20	-
19	25	3,2	0,12	90	3 000	10	43679682	IBU 1925/3,2 INOX 0,12	-
			0,20	90	3 000	10	43679692	IBU 1925/3,2 INOX 0,20	-
22	25	3,8	0,12	90	3 000	10	43679712	IBU 2225/3,8 INOX 0,12	-
25	25	3,8	0,12	90	3 000	10	43679722	IBU 2525/3,8 INOX 0,12	-
			0,20	90	3 000	10	43679732	IBU 2525/3,8 INOX 0,20	-
32	25	3,8	0,20	90	3 000	10	43679752	IBU 3225/3,8 INOX 0,20	-

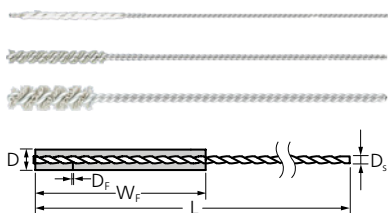

IBU, sur tige

Pour l'ébavurage léger, le nettoyage des alésages et alésages transversaux ainsi que pour l'usinage des surfaces. La garniture des écouvillons à pointe ronde va jusqu'à la pointe de la brosse.

Caractéristiques :

- Adaptation optimale au contour des pièces grâce à une flexibilité élevée. Produit des surfaces de finition.
- Permettent une précision et une efficacité extrêmes dans l'usinage des pièces filigranes. Constance dimensionnelle des pièces à usiner.
- L'extrémité de fil courbée ne présente pas d'arête tranchante de sorte que les surfaces délicates ne sont pas griffées.

D [mm]	W _F [mm]	D _S [mm]	D _F [mm]	L [mm]	tr/min max.		Réf. article	Désignation	Prix/pièce EUR
Garniture synthétique oxyde d'aluminium (AO) 2000									
0,7	12	0,4	0,20	100	1 000	10	43679504	IBU 0,712/0,4 AO 2000 0,20	-
Garniture synthétique carbure de silicium (SiC) 1000									
1,2	12	0,5	0,25	100	1 000	10	43679514	IBU 1,212/0,5 SiC 1000 0,25	-
1,9	18	0,7	0,25	100	1 000	10	43679524	IBU 1,918/0,7 SiC 1000 0,25	-
2,2	18	0,9	0,25	100	1 000	10	43679534	IBU 2,218/0,9 SiC 1000 0,25	-
2,6	25	1	0,25	100	1 000	10	43679544	IBU 2,625/1,0 SiC 1000 0,25	-
3,2	25	1,7	0,25	100	1 000	10	43679554	IBU 3,225/1,7 SiC 1000 0,25	-
3,5	25	1,7	0,25	100	1 000	10	43679564	IBU 3,525/1,7 SiC 1000 0,25	-
Garniture synthétique oxyde d'aluminium (AO) 600									
4,2	25	2,2	0,30	125	1 000	10	43679575	IBU 4,225/2,2 AO 600 0,30	-
4,8	25	2,2	0,30	125	1 000	10	43679585	IBU 4,825/2,2 AO 600 0,30	-
5,5	25	2,2	0,30	125	1 000	10	43679595	IBU 5,525/2,2 AO 600 0,30	-
6,6	25	2,9	0,30	125	1 000	10	43679605	IBU 6,625/2,9 AO 600 0,30	-
8,2	25	2,9	0,30	125	2 000	10	43679618	IBU 8,225/2,9 AO 600 0,30	-
9,8	25	3,2	0,30	125	2 000	10	43679619	IBU 9,825/3,2 AO 600 0,30	-

Suite voir page suivante

D [mm]	W _F [mm]	D _S [mm]	D _F [mm]	L [mm]	tr/min max.		Réf. article	Désignation	Prix/pièce EUR
11,5	25	3,2	0,30	125	2 000	10	43679638	IBU 11,525/3,2 AO 600 0,30	-
13	25	3,7	0,30	125	2 000	10	43679639	IBU 1325/3,7 AO 600 0,30	-
16	25	3,7	0,30	125	2 000	10	43679658	IBU 1625/3,7 AO 600 0,30	-
20	25	4,7	0,30	125	2 000	10	43679698	IBU 2025/4,7 AO 600 0,30	-
25	25	4,7	0,30	125	2 000	10	43679738	IBU 2525/4,7 AO 600 0,30	-

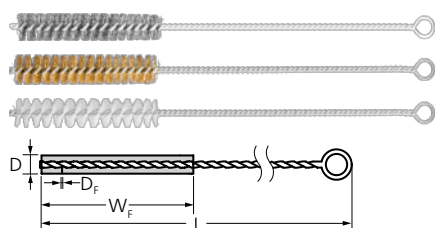

IBU, avec œillet

Pour les travaux de nettoyage et d'ébavurage faciles sur les trous taraudés et les encoches, p. ex. les rainures à clavette. Convient spécialement aux travaux de brossage en utilisation manuelle.



Caractéristiques :

- Permettent une précision et une efficacité extrêmes dans l'usinage des pièces filigranes.
- Optimal pour atteindre les zones difficiles d'accès, telles que les surfaces intérieures de tubes et d'alésages.
- Produit des surfaces de finition.

D [mm]	W _F [mm]	L [mm]	D _F [mm]		Réf. article	Désignation	Prix/pièce EUR
Fil d'acier (ST)							
3	100	300	0,10	10	43679401	IBU 03100 ST 0,10	-
4	100	300	0,15	10	43679411	IBU 04100 ST 0,15	-
5	100	300	0,15	10	43679421	IBU 05100 ST 0,15	-
6	100	300	0,15	10	43679201	IBU 06100 ST 0,15	-
8	100	300	0,15	10	43679211	IBU 08100 ST 0,15	-
10	100	300	0,15	10	43679221	IBU 10100 ST 0,15	-
12	100	300	0,15	10	43679231	IBU 12100 ST 0,15	-
15	100	300	0,15	10	43679241	IBU 15100 ST 0,15	-
18	100	300	0,15	10	43679481	IBU 18100 ST 0,15	-
20	100	300	0,15	10	43679251	IBU 20100 ST 0,15	-
25	100	300	0,15	10	43679261	IBU 25100 ST 0,15	-
30	100	300	0,15	10	43679271	IBU 30100 ST 0,15	-
Fil en acier inoxydable (INOX)							
3	100	300	0,10	10	43679402	IBU 03100 INOX 0,10	-
4	100	300	0,15	10	43679412	IBU 04100 INOX 0,15	-
5	100	300	0,15	10	43679422	IBU 05100 INOX 0,15	-
6	100	300	0,15	10	43679203	IBU 06100 INOX 0,15	-
8	100	300	0,15	10	43679213	IBU 08100 INOX 0,15	-
10	100	300	0,15	10	43679223	IBU 10100 INOX 0,15	-
12	100	300	0,15	10	43679233	IBU 12100 INOX 0,15	-
15	100	300	0,15	10	43679243	IBU 15100 INOX 0,15	-
18	100	300	0,15	10	43679482	IBU 18100 INOX 0,15	-
20	100	300	0,15	10	43679253	IBU 20100 INOX 0,15	-
25	100	300	0,15	10	43679263	IBU 25100 INOX 0,15	-
30	100	300	0,15	10	43679273	IBU 30100 INOX 0,15	-
Fil en laiton (MES)							
3	100	300	0,10	10	43679403	IBU 03100 MES 0,10	-
4	100	300	0,15	10	43679413	IBU 04100 MES 0,15	-
5	100	300	0,15	10	43679423	IBU 05100 MES 0,15	-
6	100	300	0,15	10	43679202	IBU 06100 MES 0,15	-

Suite voir page suivante

D [mm]	W _F [mm]	L [mm]	D _F [mm]		Réf. article	Désignation	Prix/pièce EUR
8	100	300	0,15	10	43679212	IBU 08100 MES 0,15	-
10	100	300	0,15	10	43679222	IBU 10100 MES 0,15	-
12	100	300	0,15	10	43679232	IBU 12100 MES 0,15	-
15	100	300	0,15	10	43679242	IBU 15100 MES 0,15	-
18	100	300	0,15	10	43679483	IBU 18100 MES 0,15	-
20	100	300	0,15	10	43679252	IBU 20100 MES 0,15	-
25	100	300	0,15	10	43679262	IBU 25100 MES 0,15	-
30	100	300	0,15	10	43679272	IBU 30100 MES 0,15	-
Garniture synthétique nylon							
3	100	300	0,10	10	43679404	IBU 03100 Nylon 0,10	-
4	100	300	0,15	10	43679414	IBU 04100 Nylon 0,15	-
5	100	300	0,15	10	43679424	IBU 05100 Nylon 0,15	-
6	100	300	0,15	10	43679206	IBU 06100 Nylon 0,20	-
8	100	300	0,15	10	43679216	IBU 08100 Nylon 0,20	-
10	100	300	0,15	10	43679226	IBU 10100 Nylon 0,20	-
12	100	300	0,15	10	43679236	IBU 12100 Nylon 0,30	-
15	100	300	0,15	10	43679246	IBU 15100 Nylon 0,30	-
18	100	300	0,30	10	43679484	IBU 18100 Nylon 0,30	-
20	100	300	0,15	10	43679256	IBU 20100 Nylon 0,30	-
25	100	300	0,15	10	43679266	IBU 25100 Nylon 0,30	-
30	100	300	0,15	10	43679276	IBU 30100 Nylon 0,30	-



La gamme universelle propose une palette de brosses des formes et dimensions les plus usuelles. Développée pour une utilisation universelle et rentable ainsi que pour les travaux d'usinage les plus courants. Elles atteignent le haut niveau de qualité de fabrication habituel, conformément à la norme EN 1083.



Brosses boisseau sur tige universelles, non torsadées

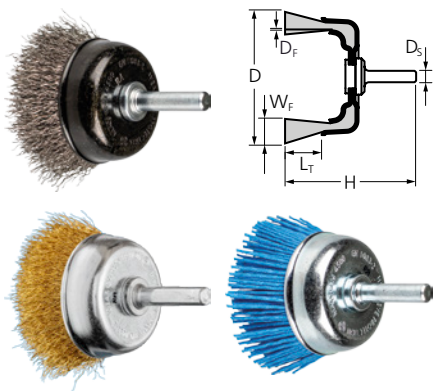

TBU, pour perceuses

Utilisation universelle pour le nettoyage, le dérouillage et le lissage ainsi que l'élimination de la corrosion et des peintures. Utilisation frontale avec toute la surface de garniture. Essentiellement sur des surfaces de grande taille, planes et facilement accessibles. Conception spéciale pour une utilisation à basse vitesse sur les visseuses et perceuses sans fil.

Caractéristiques :

- Adaptation optimale au contour des pièces grâce à une flexibilité élevée.
- Produit des surfaces de finition.

D [mm]	D _s [mm]	D _f [mm]	tr/min max.		Réf. article	Désignation	Prix/pièce EUR
Fil d'acier (ST)							
50	6	0,30	4 500	1	43740162	POS TBU 50/6 ST 0,30 UNIVERSAL (1)	-
Fil en acier inoxydable (INOX)							
50	6	0,30	4 500	1	43740163	POS TBU 50/6 INOX 0,30 UNIVERSAL (1)	-
Fil en laiton (MES)							
50	6	0,20	4 500	1	43740164	POS TBU 50/6 MES 0,20 UNIVERSAL (1)	-
Garniture en matière plastique, grossière (RED)							
50	6	1,27	4 500	1	43740165	POS TBU 50/6 RED 80 UNIVERSAL (1)	-
Garniture en matière plastique, fine (BLUE)							
50	6	1,10	4 500	1	43740166	POS TBU 50/6 BLUE 180 UNIVERSAL (1)	-



Brosses universelles

Brosses plates sur tige universelles, non torsadées

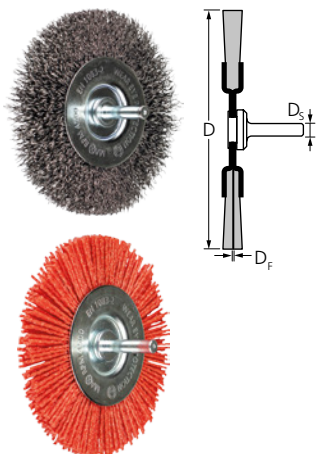

RBU, pour perceuses

Utilisation universelle pour le nettoyage, le dérouillage, le lissage, le nettoyage des cordons de soudure, l'ébavurage léger et l'élimination de la corrosion et de la peinture. Conception spéciale pour une utilisation à basse vitesse sur les visseuses et perceuses sans fil.

Caractéristiques :

- Adaptation optimale au contour des pièces grâce à une flexibilité élevée.
- Produit des surfaces de finition.

D [mm]	D _s [mm]	D _f [mm]	tr/min max.		Réf. article	Désignation	Prix/pièce EUR
Fil d'acier (ST)							
100	6	0,30	4 500	1	43740167	POS RBU 10012/6 ST 0,30 UNIVERSAL (1)	-
Garniture en matière plastique, grossière (RED)							
100	6	1,27	4 500	1	43740168	POS RBU 10010/6 RED 80 UNIVERSAL (1)	-
Garniture en matière plastique, fine (BLUE)							
100	6	1,10	4 500	1	43740169	POS RBU 10010/6 BLUE 180 UNIVERSAL (1)	-

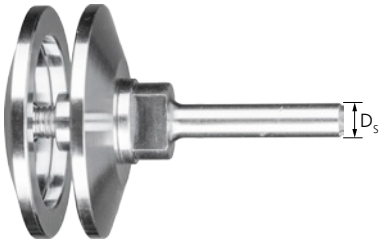

Porte-outil pour brosses plates

Permettent l'utilisation de brosses plates avec alésage sur des machines motrices à pince de serrage, p. ex. des meuleuses droites électriques et des machines à transmission flexible.

Caractéristiques :

- Précision dimensionnelle assurant la fixation stable de la brosse.

D _s [mm]	Pour ø de brosse [mm]	Pour ø d'alésage D _A / D _M [mm]	Convient pour		Réf. article	Désignation	Prix/pièce EUR
8	100, 115, 125	12, 14	Brosses plates RBU	1	43595061	BO 8/12-14 100-125	-
		22,2	Brosses plates RBG	1	43595051	BO 8/22,2 100-125	-
12	150, 180	22,2	Brosses plates RBU, RBUP et RBG	1	43595062	BO 12/22,2 150-180	-
	200	22,2	Brosses plates RBU, RBUP et RBG	1	43595063	BO 12/22,2 200	-

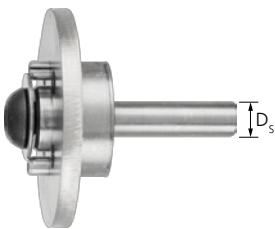

Porte-outil pour brosses disque

Permettent l'utilisation de brosses disque avec alésage. Elles sont appropriées pour l'utilisation stationnaire de brosses boisseau avec filetage sur des machines CNC et des centres d'usinage.

Caractéristiques :

- Précision dimensionnelle assurant la fixation stable de la brosse.

D _s [mm]	Pour ø de brosse [mm]	Pour ø d'alésage D _A / D _M [mm]	Convient pour		Réf. article	Désignation	Prix/pièce EUR
12	75-100	22,2	Brosses disque DBU	1	43595104	BO 12/22,2 75-100	-
	125-150	22,2	Brosses disque DBU	1	43595105	BO 12/22,2 125-150	-

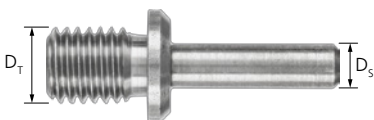

Porte-outil pour POLISCRATCH, BO

Pour le serrage de brosses POLISCRATCH sur meuleuses droites, transmissions flexibles ou perceuses.

Caractéristiques :

- Précision dimensionnelle assurant la fixation stable de la brosse.

D _T	D _s [mm]	Convient pour		Réf. article	Désignation	Prix/pièce EUR
M14x2	8	Brosses plates RBU, POLISCRATCH	1	43595014	BO 8/M14	-



Porte-outil pour brosses boisseau

Permettent l'utilisation de brosses boisseau sur des machines motrices à pince de serrage. Elles conviennent en outre à l'utilisation stationnaire de brosses boisseau avec filetage sur des machines CNC, des centres d'usinage et des robots. Tige Weldon selon DIN 6535.

Caractéristiques :

- Précision dimensionnelle assurant la fixation stable de la brosse.

D _s [mm]	Pour ø de brosse [mm]	Convient pour		Réf. article	Désignation	Prix/pièce EUR
12	65-80	Brosses boisseau TBG et TBU	1	79183976	BO 12/22 65-80	-
20	100	Brosses boisseau TBG et TBU	1	79183977	BO 20/27 100	-



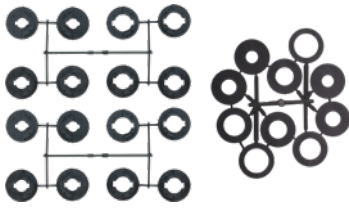

Kit d'adaptateurs AK 32

Le kit d'adaptateurs AK 32 convient aux brosses plates d'un diamètre supérieur à 150 mm dans les versions minces.

Caractéristiques :

- Permettent l'utilisation des brosses sur toutes les machines motrices par adaptation du diamètre d'alésage à la cote requise.

- Précision dimensionnelle assurant la fixation stable de la brosse.

Convient pour	ø d'alésage contenus D _A [mm/pouces]		Réf. article	Désignation	Prix/pièce EUR
RBU, version mince ≥ ø 150 mm	20/18/14/12/25,4 (1)/22,2 (7/8)/16 (5/8)/12,7 (1/2)	1	43690100	AS AK 32	-



Kit d'adaptateurs AK 32-2

Le kit d'adaptateurs AK 32-2 convient aux brosses plates d'un diamètre supérieur à 150 mm dans les versions larges.

Caractéristiques :

- Permettent l'utilisation des brosses sur toutes les machines motrices par adaptation du diamètre d'alésage à la cote requise.
- Précision dimensionnelle assurant la fixation stable de la brosse.

Convient pour	ø d'alésage contenus D _A [mm/pouces]		Réf. article	Désignation	Prix/pièce EUR
RBU, version large ≥ ø 150 mm	31,75/20/18/14/12/25,4 (1)/22,2 (7/8)/19,2 (3/4)/16 (5/8)/12,7 (1/2)	1	43690102	AS AK 32-2	-



Paires d'adaptateurs AM 50,8-C

La paire d'adaptateurs AM 50,8-C convient aux brosses plates d'un diamètre supérieur à 150 mm dans les versions larges et composites.

Contenu :

Un assortiment AM 50,8-C comprend 1 paire d'adaptateurs.

Caractéristiques :

- Permettent l'utilisation des brosses sur toutes les machines motrices par adaptation du diamètre d'alésage à la cote requise.
- Précision dimensionnelle assurant la fixation stable de la brosse.

Convient pour	ø d'alésage contenus D _A [mm/pouces]		Réf. article	Désignation	Prix/pièce EUR
RBU, version large ≥ ø 150 mm RBU, version composite ≥ ø 150 mm	14	1	43690014	AP AM 50,8/14,0	-
	16	1	43690016	AP AM 50,8/16,0	-
	20,0	1	43690020	AP AM 50,8/20,0	-
	22,2	1	43690022	AP AM 50,8/22,2	-
	25,4	1	43690025	AP AM 50,8/25,4	-
	30	1	43690030	AP AM 50,8/30,0	-
	32,0	1	43690032	AP AM 50,8/32,0	-
	35	1	43690033	AP AM 50,8/35,0	-



Paire d'adaptateurs APM 50,8

La paire d'adaptateurs APM 50,8 convient aux brosses plates torsadées d'un diamètre de 200–250 mm ainsi qu'aux brosses plates non torsadées en version brosses d'ébavurage.

Contenu :

Un assortiment APM 50,8 comprend 3 paires d'adaptateurs.

Caractéristiques :

- Permettent l'utilisation des brosses sur toutes les machines motrices par adaptation du diamètre d'alésage à la cote requise.
- Précision dimensionnelle assurant la fixation stable de la brosse.

Convient pour	ø d'alésage contenus D _A [mm/pouces]		Réf. article	Désignation	Prix/pièce EUR
RBG, brosses plates torsadées, ø 200–250 mm, RBU, version brosses d'ébavurage ø 200–250 mm	16/18/20	1	43690035	APM 50,8/16-20	-
	22,2/25,4/30	1	43690036	APM 50,8/22,2-30	-
	32/35/40	1	43690037	APM 50,8/32-40	-

Accessoires pour écouvillons



Manche à serrage rapide SWG

Convient aux travaux manuels avec écouvillons.



Caractéristiques :

- Maniement confortable grâce à la forme ergonomique.
- Pour atteindre les zones difficiles d'accès, combiner avec les prolongateurs IBUV.

L [mm]	Filetage		Réf. article	Désignation	Prix/pièce EUR
135	M6	1	43690208	SWG-M6	-
	3/8 BSW	1	43690209	SWG-3/8 BSW	-
	1/2 BSW	1	43690207	SWG-1/2 BSW	-
150	Pince de serrage 6 mm	1	43690210	SWG-6	-

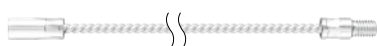

Prolongateur IBUV

Convient aux travaux avec écouvillons et filetage.

Caractéristiques :

- Optimal pour atteindre les zones difficiles d'accès.

- Pour obtenir des longueurs totales plus élevées, combiner les prolongateurs IBUV avec les manches métalliques IBUS ou avec les manches à serrage rapide SWG.

L [mm]	Filetage	ø extérieur du manchon fileté [mm]		Réf. article	Désignation	Prix/pièce EUR
300	M6	12	1	43690211	IBUV M6 300	-
	3/8 BSW	12	1	43690212	IBUV 3/8 BSW 300	-
	1/2 BSW	16	1	43690203	IBUV 1/2 BSW 300	-
1 000	M6	12	1	43690200	IBUV M6 1000	-
	3/8 BSW	12	1	43690201	IBUV 3/8 BSW 1000	-
	1/2 BSW	16	1	43690202	IBUV 1/2 BSW 1000	-

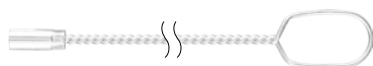

Manche métallique IBUS

Convient aux travaux avec écouvillons et filetage.

Caractéristiques :

- Optimal pour atteindre les zones difficiles d'accès.
- Pour obtenir des longueurs totales plus élevées, combiner les manches métalliques IBUS avec les prolongateurs IBUV.

L [mm]	Filetage	ø extérieur du manchon fileté [mm]		Réf. article	Désignation	Prix/pièce EUR
300	M6	12	1	43690213	IBUS M6 300	-
	3/8 BSW	12	1	43690214	IBUS 3/8 BSW 300	-
	1/2 BSW	16	1	43690215	IBUS 1/2 BSW 300	-
1 000	M6	12	1	43690204	IBUS M6 1000	-
	3/8 BSW	12	1	43690205	IBUS 3/8 BSW 1000	-
	1/2 BSW	16	1	43690216	IBUS 1/2 BSW 1000	-

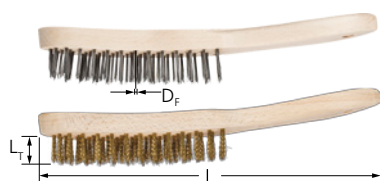

HBU, usage universel

Utilisation universelle pour tous les travaux simples de nettoyage et de dérouillage.



Caractéristiques :

- Présentation optimale sur le **PFERD**TOOL-CENTER avec accrochage et mention du numéro EAN, désignation et garnissage.

Rangs	L _r [mm]	L [mm]	D _f [mm]		Réf. article	Désignation	Prix/pièce EUR
Fil d'acier (ST)							
1	25	290	0,35	10	43670011	HBU 10 ST 0,35	-
2	25	290	0,35	10	43671001	HBU 20 ST 0,35	-
3	25	290	0,35	50	43672004	HBU 30 GP ST 0,35	-
				10	43672001	HBU 30 ST 0,35	-
4	25	290	0,35	50	43673004	HBU 40 GP ST 0,35	-
				10	43673001	HBU 40 ST 0,35	-
5	25	290	0,35	50	43670004	HBU 50 GP ST 0,35	-
				10	43670001	HBU 50 ST 0,35	-
6	25	290	0,35	10	43673111	HBU 60 ST 0,35	-
Fil en acier inoxydable (INOX)							
1	25	290	0,30	10	43670013	HBU 10 INOX 0,30	-
2	25	290	0,30	10	43671003	HBU 20 INOX 0,30	-
3	25	290	0,30	10	43672003	HBU 30 INOX 0,30	-
4	25	290	0,30	50	43673005	HBU 40 GP INOX 0,30	-
				10	43673003	HBU 40 INOX 0,30	-
5	25	290	0,30	10	43670003	HBU 50 INOX 0,30	-
6	25	290	0,35	10	43673113	HBU 60 INOX 0,30	-
Fil en laiton (MES)							
2	25	290	0,30	10	43671002	HBU 20 MES 0,30	-
3	25	290	0,30	10	43672002	HBU 30 MES 0,30	-
4	25	290	0,30	10	43673002	HBU 40 MES 0,30	-
5	25	290	0,30	10	43670002	HBU 50 MES 0,30	-



HBU LH, Long Handle, à longue poignée

Pour le nettoyage, le dérouillage, le nettoyage des cordons de soudure et des surfaces. Manche allongé.

Caractéristiques :

- Présentation optimale sur le **PFERD**TOOL-CENTER avec accrochage et mention du numéro EAN, désignation et garnissage.

Rangs	L _r [mm]	L [mm]	D _f [mm]		Réf. article	Désignation	Prix/pièce EUR
Fil d'acier (ST)							
3	25	350	0,35	10	43672011	HBU LH 30 ST 0,35	-
4	25	350	0,35	10	43673011	HBU LH 40 ST 0,35	-

Brosses à main

Brosses à main



HBK, pour les soudures d'angle

La forme en V est conçue pour le nettoyage, le décapage et le dérouillage des soudures d'angle et des rainures en V.



Caractéristiques :

- Présentation optimale sur le **PFERD**TOOL-CENTER avec accrochage et mention du numéro EAN, désignation et garnissage.

Rangs	L _T [mm]	L [mm]	D _F [mm]		Réf. article	Désignation	Prix/pièce EUR
Fil d'acier (ST)							
3	35	290	0,35	10	43676001	HBK 30 ST 0,35	-
Fil en acier inoxydable (INOX)							
3	35	290	0,35	10	43676003	HBK 30 INOX 0,35	-

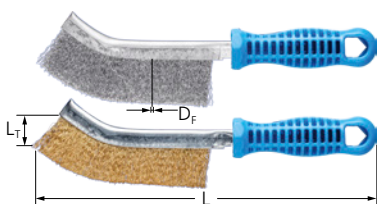

HBG, courbées

Convient parfaitement aux travaux de nettoyage des endroits difficiles d'accès tels que les angles, les coins et les tubes.



Caractéristiques :

- Présentation optimale sur le **PFERD**TOOL-CENTER avec accrochage et mention du numéro EAN, désignation et garnissage.

Rangs	L _T [mm]	L [mm]	D _F [mm]		Réf. article	Désignation	Prix/pièce EUR
Fil en acier (ST) – ST = fil en acier laitoné							
1	25	265	0,30	10	43660001	HBG 10 ST 0,30	-
Fil en acier inoxydable (INOX)							
1	25	265	0,30	10	43662003	HBG 10 INOX 0,30	-
Fil en laiton (MES)							
1	25	265	0,30	10	43662002	HBG 10 MES 0,30	-





HBUP, monture en plastique

Utilisation universelle pour tous les travaux simples de nettoyage et de dérouillage.

Caractéristiques :

- Travail sûr et ergonomique grâce au manche bi-composant arqué.

- Présentation optimale sur le **PFERD**TOOL-CENTER avec accrochage et mention du numéro EAN, désignation et garnissage.

Rangs	L _T [mm]	L [mm]	D _F [mm]		Réf. article	Désignation	Prix/pièce EUR
Fil d'acier (ST)							
3	25	290	0,40	10	43674503	HBUP 30 ST 0,40	-
4	25	290	0,40	10	43674504	HBUP 40 ST 0,40	-
Fil en acier inoxydable (INOX)							
2	25	290	0,40	10	43674510	HBUP 20 INOX 0,40	-
3	25	290	0,40	10	43674511	HBUP 30 INOX 0,40	-
4	25	290	0,40	10	43674512	HBUP 40 INOX 0,40	-
Fil en laiton (MES)							
3	25	290	0,30	10	43674507	HBUP 30 MES 0,30	-
4	25	290	0,30	10	43674508	HBUP 40 MES 0,30	-



HBZ, pour bougies d'allumage

Convient particulièrement bien au nettoyage des bougies d'allumage ainsi que de petites pièces et outils.

Caractéristiques :

- Convient parfaitement pour le nettoyage ponctuel de petits cordons de soudure.

- Présentation optimale sur le **PFERD**TOOL-CENTER avec accrochage et mention du numéro EAN, désignation et garnissage.

Rangs	L _T [mm]	L [mm]	D _F [mm]		Réf. article	Désignation	Prix/pièce EUR
Fil en laiton (MES)							
3	15	145	0,15	10	43677002	HBZ 30 MES 0,15	-



HBB, brosses monobloc avec poignée

Brosse monobloc robuste en bois pour les travaux de nettoyage difficiles.

Caractéristiques :

- Excellent pour le nettoyage des moules en béton.
- Travail ergonomique grâce à la poignée courbée.

Rangs	L _T [mm]	L [mm]	D _F [mm]		Réf. article	Désignation	Prix/pièce EUR
Fil d'acier (ST)							
8	35	235	0,45	12	43678003	HBB 80 ST 0,45	-



Brosses à main

Brosses à main

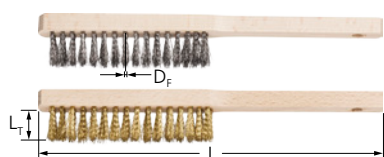

HBFM, pour la mécanique de précision

Parfait pour les travaux de brossage faciles sur surfaces fines.



Caractéristiques :

- Présentation optimale sur le **PFERD**TOOL-CENTER avec accrochage et mention du numéro EAN, désignation et garnissage.

Rangs	L _T [mm]	L [mm]	D _F [mm]		Réf. article	Désignation	Prix/pièce EUR
Fil d'acier (ST)							
4	20	220	0,15	10	43674001	HBFM 40 ST 0,15	-
Fil en acier inoxydable (INOX)							
4	20	220	0,15	10	43674003	HBFM 40 INOX 0,15	-
Fil en laiton (MES)							
4	20	220	0,15	10	43674002	HBFM 40 MES 0,15	-



HBF, pour limes

Grâce à la brosse à limes, il est possible de retirer facilement les copeaux encrassant la lime.

Caractéristiques :

- Présentation optimale sur le **PFERD**TOOL-CENTER avec accrochage et mention du numéro EAN, désignation et garnissage.

Rangs	L _T [mm]	L [mm]	D _F [mm]		Réf. article	Désignation	Prix/pièce EUR
Fil d'acier (ST)							
1	7	232	0,15	5	12601000	HBF 10 ST 0,30	-

ACEMTEC
GROUPE DORISE

03 25 90 34 47

commercial@acemtec.fr

www.groupedorise.fr

DMI
GROUPE DORISE

05 34 40 16 40

commercial@dmis1.com

www.groupedorise.fr

ILTEC
GROUPE DORISE

04 75 48 91 49

commercial@iltec-france.com

www.groupedorise.fr

LANGLET
GROUPE DORISE

03 22 60 22 00

commercial@langlet.fr

www.groupedorise.fr

MECACOUBE
GROUPE DORISE

02 48 65 17 11

commercial@mecacoupe.com

www.groupedorise.fr